



Gesamtabschluss 2015

in der von der Wirtschaftsprüfungsgesellschaft geprüften Fassung
Oktober 2018

-Haushaltsjahr vom 01.01.2015 – 31.12.2015-

Aufstellungsvermerk

Der Entwurf des **NKF-Gesamtabschlusses** der Stadt Bad Salzuflen zum 31.12.2015 wurde gemäß § 116 (5) der Gemeindeordnung für das Land Nordrhein-Westfalen (GO) i.V.m. § 95 GO in der derzeit gültigen Fassung **aufgestellt**.

Bad Salzuflen, den **25** . September 2018

(Koring)
Kämmerin

Bestätigungsvermerk

Der Entwurf des **NKF-Gesamtabschlusses** der Stadt Bad Salzuflen zum 31.12.2015 wird gemäß § 116 (5) der Gemeindeordnung für das Land Nordrhein-Westfalen (GO) i.V.m. § 95 GO in der derzeit gültigen Fassung **bestätigt**.

Bad Salzuflen, den **25** . September 2018

(Dr. Thomas)
Bürgermeister

Stadt Bad Salzuflen
Gesamtabschluss zum 31.12.2015

Inhaltsverzeichnis

I. Gesamtbilanz zum 31.12.2015.....	5
II. Gesamtergebnisrechnung zum 31.12.2015.....	11
III. Gesamtanhang zum 31.12.2015 mit Anlagen.....	15
Gesamtanhang	19
Anlage 1 : Organigramm der städtischen Beteiligungen	57
Anlage 2 : Gesamtverbindlichkeitspiegel	59
Anlage 3: Gesamtanlagenspiegel	60
Anlage 4: Konsolidierungsübersicht.....	61
Anlage 5: Gesamtkapitalflussrechnung	66
IV. Gesamtlagebericht zum 31.12.2015	67
V. Abkürzungsverzeichnis zum Gesamtabschluss.....	125
VI. Beteiligungsbericht zum 31.12.2015	B 1



I . Gesamtbilanz zum 31.12.2015

-Haushaltsjahr vom 01.01.2015 – 31.12.2015-

AKTIVA	31.12.2015 Euro	31.12.2014 Euro	31.12.2013 Euro
1. Anlagevermögen:	<u>474.681.748,75</u>	<u>474.296.606,48</u>	<u>468.398.669,18</u>
1.1. Immaterielle Vermögensgegenstände	<u>1.706.439,87</u>	<u>1.838.652,59</u>	<u>2.013.716,37</u>
1.1.1. Geschäfts- oder Firmenwerte aus der Vollkonsolidierung	0,00	0,00	0,00
1.1.2. Sonstige immaterielle Vermögensgegenstände			
1.1.2.1. Sonstige selbstgeschaffene immaterielle Vermögensgegenstände	0,00	0,00	0,00
1.1.2.2. Sonstige entgeltlich erworbene immaterielle Vermögensgegenstände	1.706.439,87	1.838.652,59	2.013.716,37
1.2. Sachanlagen	<u>461.724.345,92</u>	<u>460.093.146,63</u>	<u>456.330.285,74</u>
1.2.1. Unbebaute Grundstücke und grundstücksgleiche Rechte			
1.2.1.1. Grünflächen	52.708.742,00	52.416.620,00	52.434.414,00
1.2.1.2. Ackerland	2.891.103,00	2.890.354,00	2.890.354,00
1.2.1.3. Wald, Forsten	12.071.321,00	11.998.097,00	11.998.508,00
1.2.1.4. Sonstige unbebaute Grundstücke	<u>9.913.621,00</u>	<u>9.944.329,00</u>	<u>9.944.329,00</u>
	77.584.787,00	77.249.400,00	77.267.605,00
1.2.2. Bebaute Grundstücke und grundstücksgleiche Rechte			
1.2.2.1. Grundstücke mit Kinder- und Jugendeinrichtungen	12.204.426,00	12.571.656,00	12.219.288,00
1.2.2.2. Grundstücke mit Schulen	75.841.479,00	71.732.831,00	71.880.886,00
1.2.2.3. Grundstücke mit Wohnbauten	1.591.185,00	1.614.951,00	1.504.893,00
1.2.2.4. Grundstücke mit sonstigen Dienst-, Geschäfts- und Betriebsgebäuden	<u>65.809.843,87</u>	<u>66.888.062,63</u>	<u>68.512.177,13</u>
	155.446.933,87	152.807.500,63	154.117.244,13
1.2.3. Infrastrukturvermögen			
1.2.3.1. Grund und Boden des Infrastrukturvermögens			
1.2.3.1.1. Grund und Boden des Infrastrukturvermögens Stadt	23.120.632,50	23.092.048,00	23.086.584,00
1.2.3.1.2. Grund und Boden des Infrastrukturvermögens Versorgungsanlagen	3.096.966,33	3.077.574,62	2.756.449,52
1.2.3.2. Bauten des Infrastrukturvermögens (Aufbauten, Betriebsvorrichtungen...)			
1.2.3.2.1. Brücken und Tunnel	1.689.140,00	1.743.919,00	1.818.992,00
1.2.3.2.2. Gleisanlagen	0,00	0,00	0,00
1.2.3.2.3. Entwässerungs- und Abwasserbeseitigungsanlagen	71.510.629,00	73.591.989,00	76.266.823,00
1.2.3.2.4. Straßennetz mit Wegen, Plätzen und Verkehrslenkungsanlagen	49.204.676,67	49.363.796,78	50.055.621,78
1.2.3.2.5. Stromversorgungsanlagen	129.194,13	142.305,93	148.500,31
1.2.3.2.6. Gasversorgungsanlagen	27.986,54	31.826,86	35.667,18
1.2.3.2.7. Wärmeversorgungsanlagen	783.926,38	915.997,98	1.054.822,07
1.2.3.2.8. Wasserversorgungsanlagen	125.527,46	141.051,13	156.877,68
1.2.3.2.9. Sonstige Bauten des Infrastrukturvermögens	<u>2.283.270,00</u>	<u>1.966.149,36</u>	<u>2.035.291,72</u>
	151.971.949,01	154.066.658,66	157.415.629,26
1.2.4. Bauten auf fremdem Grund und Boden	1,00	1,00	1,00
1.2.5. Kunstgegenstände, Kulturdenkmäler (Sonstige Kulturgüter)	662.681,00	680.606,00	699.608,00
1.2.6. Maschinen und technische Anlagen, Fahrzeuge	66.696.200,70	65.784.202,95	59.628.198,42
1.2.7. Betriebs- und Geschäftsausstattung	6.224.333,22	4.705.757,60	4.354.133,75
1.2.8. Geleistete Anzahlungen, Anlagen im Bau	3.137.460,12	4.799.019,79	2.847.866,18

AKTIVA	31.12.2015	31.12.2014	31.12.2013
	Euro	Euro	Euro
<u>1.3. Finanzanlagen</u>	<u>11.250.962,96</u>	<u>12.364.807,26</u>	<u>10.054.667,07</u>
1.3.1. Anteile an verbundenen Unternehmen			
1.3.1.1. Anteile an verbundenen Unternehmen im Vollkonsolidierungskreis	0,00	0,00	0,00
1.3.1.2. Anteile an sonstigen verbundenen Unternehmen	1.092.750,00	1.092.750,00	1.092.750,00
1.3.2. Anteile an assoziierten Unternehmen	0,00	0,00	0,00
1.3.3. Übrige Beteiligungen	2.317.568,29	3.281.830,52	3.122.569,20
1.3.4. Sondervermögen	0,00	0,00	0,00
1.3.5. Wertpapiere des Anlagevermögens			
1.3.5.1. Wertpapiere des Anlagevermögens vom Vollkonsolidierungskreis	0,00	0,00	0,00
1.3.5.2. Sonstige Wertpapiere des Anlagevermögens	2.988.064,64	2.954.100,61	2.698.317,14
1.3.6. Ausleihungen			
1.3.6.1. Ausleihungen an verbundene Unternehmen			
1.3.6.1.1. Ausleihungen an verbundene Unternehmen im Vollkonsolidierungskreis	0,00	0,00	0,00
1.3.6.1.2. Ausleihungen an sonstige verbundene Unternehmen	1.665.626,00	1.766.949,75	1.864.096,20
1.3.6.2. Ausleihungen an Beteiligungen	2.627.176,60	2.627.176,60	574.111,57
1.3.6.3. Sonstige Ausleihungen	559.777,43	641.999,78	702.822,96
	4.852.580,03	5.036.126,13	3.141.030,73
<u>2. Umlaufvermögen</u>	<u>44.544.991,51</u>	<u>42.710.043,64</u>	<u>41.931.086,61</u>
<u>2.1. Vorräte</u>			
2.1.1. Rohstoffe/Fertigungsmaterial, Hilfs- u. Betriebsstoffe, Waren	408.502,81	345.584,39	648.838,31
2.1.2. Geleistete Anzahlungen	262.701,39	176.512,48	0,00
<u>2.2. Forderungen und sonstige Vermögensgegenstände</u>			
2.2.1. Forderungen	14.730.710,46	16.486.559,06	15.145.829,94
2.2.2. Sonstige Vermögensgegenstände	10.485.940,64	10.965.517,65	12.414.200,03
<u>2.3. Wertpapiere des Umlaufvermögens</u>	0,00	0,00	0,00
<u>2.4. Liquide Mittel</u>	18.657.136,21	14.735.870,06	13.722.218,33
<u>3. Aktive Rechnungsabgrenzung</u>	<u>4.874.398,96</u>	<u>4.774.359,94</u>	<u>4.493.056,49</u>
<u>4. Nicht durch Eigenkapital gedeckter Fehlbetrag</u>	<u>0,00</u>	<u>0,00</u>	<u>0,00</u>
Bilanzsumme	524.101.139,22	521.781.010,06	514.822.812,28

PASSIVA	31.12.2015 Euro	31.12.2014 Euro	31.12.2013 Euro
1. Eigenkapital	85.611.982,25	85.543.983,97	84.562.424,93
1.1. Allgemeine Rücklage	78.167.547,72	84.228.840,98	101.937.748,65
1.2. Ausgleichsrücklage	3.990.937,17	0,00	0,00
1.3. Gesamtjahresfehlbetrag/Gesamtjahresüberschuss	3.453.497,36	1.315.142,99	-17.375.323,72
2. Sonderposten	155.520.564,71	152.962.912,40	152.140.839,61
2.1. Sonderposten für Zuwendungen	92.328.691,16	87.699.221,30	85.313.307,13
2.2. Sonderposten für Beiträge	62.838.180,00	65.085.587,82	66.549.749,61
2.3. Sonderposten für den Gebührenaussgleich	353.693,55	178.103,28	277.782,87
3. Rückstellungen	93.844.631,21	89.931.363,54	95.976.166,41
3.1. Pensionsrückstellungen	53.642.105,00	50.698.897,00	50.278.417,00
3.2. Rückstellungen für Deponien und Altlasten	638.002,00	365.458,51	276.596,20
3.3. Instandhaltungsrückstellungen	21.855.993,89	22.176.228,40	19.038.913,49
3.4. Steuerrückstellungen	473.335,64	617.586,66	375.088,00
3.5. Sonstige Rückstellungen	17.235.194,68	16.073.192,97	26.007.151,72
4. Verbindlichkeiten	180.642.601,78	184.998.035,88	174.014.410,72
4.1. Anleihen	0,00	0,00	0,00
4.2. Verbindlichkeiten aus Krediten für Investitionen	115.619.454,76	113.838.185,72	110.813.710,53
4.3. Verbindlichkeiten aus Krediten zur Liquiditätssicherung	48.000.000,00	48.000.000,00	41.000.000,00
4.4. Verbindlichkeiten aus Vorgängen, die Kreditaufnahmen wirtschaftlich gleichkommen	21.651,10	36.382,30	67.220,20
4.5. Verbindlichkeiten aus Lieferungen und Leistungen	7.587.086,49	7.485.819,60	8.306.495,93
4.6. Sonstige Verbindlichkeiten	9.414.409,43	15.637.648,26	13.826.984,06
5. Passive Rechnungsabgrenzung	8.481.359,27	8.344.714,27	8.128.970,61
5.1. Passive Rechnungsabgrenzung	8.481.359,27	8.344.714,27	8.128.970,61
Bilanzsumme	524.101.139,22	521.781.010,06	514.822.812,28



II. Gesamtergebnisrechnung zum 31.12.2015

-Haushaltsjahr vom 01.01.2015 – 31.12.2015-

Gesamtergebnisrechnung zum 31.12.2015

	31.12.2015	31.12.2014	31.12.2013
	Euro	Euro	Euro
1 Steuern und ähnliche Abgaben	65.750.994,58	63.214.202,72	48.513.458,79
2 + Zuwendungen und allgemeine Umlagen	34.163.545,16	28.689.009,16	23.456.794,25
3 + Sonstige Transfererträge	408.876,24	411.778,92	433.693,07
4 + Öffentlich-rechtliche Leistungsentgelte	23.806.679,13	23.480.112,16	23.982.898,56
5 + Privatrechtliche Leistungsentgelte	76.533.290,35	67.676.240,31	71.496.516,02
6 + Kostenerstattungen und Kostenumlagen	3.650.483,64	5.297.437,60	4.545.373,08
7 + Sonstige ordentliche Erträge	8.529.337,83	9.221.337,68	9.188.054,68
8 + Aktivierte Eigenleistungen	1.884.545,79	1.620.648,18	1.435.116,31
9 +/- Bestandsveränderungen	0,00	0,00	0,00
10 = Ordentliche Gesamterträge	214.727.752,72	199.610.766,73	183.051.904,76
11 Personalaufwendungen	37.010.563,66	35.437.458,60	34.985.778,49
12 Versorgungsaufwendungen	3.705.739,69	2.682.742,43	3.524.002,98
13 Aufwendungen für Sach- und Dienstleistungen	84.072.550,42	77.541.033,36	77.839.471,33
14 Bilanzielle Abschreibungen	19.970.156,10	18.935.083,03	19.474.416,00
15 Transferaufwendungen	46.912.364,73	43.284.301,98	42.492.922,09
16 Sonstige Ordentliche Aufwendungen	15.623.151,13	16.503.863,47	15.642.040,15
17 = Ordentliche Gesamtaufwendungen	207.294.525,73	194.384.482,87	193.958.631,04
18 = Ordentliches Gesamtergebnis (= Zeilen 10 und 17)	7.433.226,99	5.226.283,86	-10.906.726,28
19 + Finanzerträge	1.544.180,15	1.813.022,00	1.417.342,27
20 - Finanzaufwendungen	5.523.909,78	5.724.162,87	7.885.939,71
21 = Gesamtfinanzergebnis (= Zeilen 19 und 20)	-3.979.729,63	-3.911.140,87	-6.468.597,44
22 = Gesamtergebnis der lfd. Geschäftstätigkeit (= Zeilen 18 und 21)	3.453.497,36	1.315.142,99	-17.375.323,72
23 + Außerordentliche Erträge	0,00	0,00	0,00
24 - Außerordentliche Aufwendungen	0,00	0,00	0,00
25 = Außerordentliches Gesamtergebnis (= Zeilen 23 und 24)	0,00	0,00	0,00
26 = Gesamtjahresergebnis (= Zeilen 22 und 25)	3.453.497,36	1.315.142,99	-17.375.323,72

Nachrichtlich:

*Verrechnung von Erträgen und Aufwendungen mit der allgemeinen Rücklage nach § 28 Abs. 3 i.V.m. § 43 Abs. 3 GemHVO
(bis 2014 nur Kernhaushalt)*

<i>Verrechnete Erträge bei Vermögensgegenständen</i>	<i>103.206,00</i>	<i>5.069,00</i>	<i>435.628,73</i>
<i>Verrechnete Aufwendungen bei Vermögensgegenständen</i>	<i>1.644.906,35</i>	<i>0,00</i>	<i>70.052,83</i>
<i>Verrechnungssaldo</i>	<i>-1.541.700,35</i>	<i>5.069,00</i>	<i>365.575,90</i>



III. Gesamtanhang mit Anlagen

Inhaltsverzeichnis Gesamtanhang

(zum Gesamtabschluss auf den 31.12.2015)

III. Gesamtanhang

1. Allgemeine Angaben zum Gesamtabschluss	19
1.1. Aufstellungspflicht und Zielsetzung	19
1.2. Angaben zum Konsolidierungskreis	20
1.3. Angaben zu den Konsolidierungsgrundsätzen und - methoden.....	25
1.4. Bilanzierungs- und Bewertungsmethoden.....	28
2. Erläuterungen zur Gesamtbilanz	33
2.1. Bilanzsumme	33
2.2. Aktiva	33
Anlagevermögen	33
Umlaufvermögen.....	40
Aktive Rechnungsabgrenzung	41
2.3. Passiva	42
Eigenkapital	42
Sonderposten	44
Rückstellungen	45
Verbindlichkeiten	47
Passive Rechnungsabgrenzung.....	48
2.4. Sonstige Angaben	
Sonstige Angaben zu Eventualverbindlichkeiten, Haftungsverhältnissen und sonstigen finanziellen Verpflichtungen	48
Derivate	48
3. Erläuterungen zur Gesamtergebnisrechnung.....	49
3.1. Ordentliche Gesamterträge	49
3.2. Ordentliche Gesamtaufwendungen	50
3.3. Ordentliches Gesamtergebnis	54
3.4. Finanzerträge	54
3.5. Finanzaufwendungen	54
3.6. Gesamtfinanzergebnis	55
3.7. Gesamtergebnis der laufenden Geschäftstätigkeit	55
3.8. Außerordentliches Gesamtergebnis	55
3.9. Gesamtjahresergebnis	56
4. Anlagen zum Gesamtanhang	
Anlage 1 : Organigramm der städtischen Beteiligungen	57
Anlage 2: Gesamtverbindlichkeitspiegel	59
Anlage 3: Gesamtanlagenspiegel	60
Anlage 4: Konsolidierungsübersicht	61
Anlage 5: Gesamtkapitalflussrechnung	66

III. Gesamtanhang

1. Allgemeine Angaben zum Gesamtabschluss

1.1. Aufstellungspflicht und Zielsetzung

a) Rechtsgrundlagen und Zielsetzung

Nach § 116 der Gemeindeordnung für das Land Nordrhein-Westfalen (GO NW) i.V.m § 2 des Gesetzes zur Einführung des Neuen Kommunalen Finanzmanagements für Gemeinden in NRW (NKFEFG) haben die Kommunen jährlich - erstmals spätestens zum 31.12.2010 - einen Gesamtabschluss aufzustellen. Der Gesamtabschluss bezieht sowohl den jährlichen Einzelabschluss der Kernverwaltung (Stadt), als auch die jeweiligen Jahresabschlüsse der verselbstständigten Aufgabenbereiche (Unternehmen, Beteiligungen, Eigengesellschaften usw.) ein. Dabei wird die Vermögens-, Schulden-, Ertrags- und Finanzgesamtlage so dargestellt, als ob die Kernverwaltung mit ihren verselbstständigten Aufgabenbereichen eine einzige wirtschaftliche und rechtliche Einheit bildet (sog. **Einheitstheorie**). Kapital- und Leistungsverflechtungen zwischen Kernverwaltung und verselbstständigten Aufgabenbereichen werden dabei konsolidiert, also "herausgerechnet".

Aufgrund der zahlreichen Ausgliederungen sowie der komplexen Beteiligungsstrukturen und Verflechtungen zwischen der Stadt Bad Salzuflen und ihren Unternehmen und Beteiligungen reichen der Einzelabschluss der Stadt und der Beteiligungsbericht allein nicht mehr aus, um die erforderliche Transparenz über die gesamtwirtschaftliche Lage der Stadt zu erhalten. Der Gesamtabschluss trägt insoweit dazu bei, einen Gesamtüberblick über die Vermögens-, Schulden-, Ertrags- und Finanzlage der Stadt einschließlich der verselbstständigten Aufgabenbereiche zu verschaffen. Er dient als Informationsgrundlage um sachgerecht beurteilen zu können, ob und inwieweit die Stadt einschließlich ihrer Betriebe in der Lage ist, zukünftig ihre Aufgaben zu erfüllen und welche erforderlichen Konsequenzen ggf. hieraus abzuleiten sind.

Mit dieser Grundlage soll auch die Steuerung des „Konzerns Stadt Bad Salzuflen“ zukünftig optimiert werden; einheitliche Zielsetzungen sowie die Beibehaltung der möglichen Einflussnahme werden dabei angestrebt. Auch Entscheidungen über die Weiterentwicklung von Beteiligungsstrukturen insbesondere unter wirtschaftlichen Aspekten werden sich auf den Gesamtabschluss stützen.

Eine Grundlage für die Besteuerung oder Gläubigeransprüche ist der Gesamtabschluss jedoch nicht, er ersetzt auch nicht die jeweiligen Einzelabschlüsse und ist insoweit als reines Informations- und Steuerungsinstrument zu klassifizieren.

b) Organisation und Verfahren

Der Gesamtabschluss wird innerhalb der Stadtverwaltung zentral vom Fachdienst Kämmerei (FD 20) erstellt.

Er orientiert sich im Wesentlichen an den Handlungsempfehlungen des Modellprojektes zur Aufstellung eines NKF-Gesamtabschlusses, die im „Praxisleitfaden zur Aufstellung eines NKF-Gesamtabschlusses“ veröffentlicht sind. Dieser enthält die Ergebnisse verschiedener Modellkommunen aus NRW und Vorschläge bzw. Empfehlungen zur praktischen Umsetzung bei der Erstellung eines Gesamtabschlusses. Die im Rahmen dieses Modellprojekts erarbeiteten Vorschläge zu rechnungsbezogenen Erleichterungen werden, soweit möglich und praktikabel, im städtischen Gesamtabschluss umgesetzt.

Begleitet wird die Aufstellung des Gesamtabschlusses von der „Projektgruppe Gesamtabschluss“, der MitarbeiterInnen aus den beteiligten Unternehmen sowie städtische MitarbeiterInnen angehören. Auch das Rechnungsprüfungsamt ist hierüber in den Prozess eingebunden. Die Projektgruppe koordiniert Verfahrensschritte und stimmt Details (z.B. Konten- und Saldenübernahme, Bewertungsgrundsätze, Leistungsverflechtungen ...) ab.

Als Basis für die zukünftig jährlich zu erstellenden Gesamtabschlüsse wurde mit der Drucksache Nr. 218/2013 die Eröffnungsbilanz zum Gesamtabschluss zum 01.01.2010 mit Bescheinigung der prüferischen Durchsicht eines externen Wirtschaftsprüfers vorgelegt und von den Gremien zustimmend zur Kenntnis genommen. Der Gesamtabschluss auf den 31.12.2010 wurde mit der Drucksache Nr. 149/2014 vorgelegt und nach Prüfung durch einen externen Wirtschaftsprüfer vom Rat der Stadt Bad Salzuflen bestätigt; dem Bürgermeister wurde die uneingeschränkte Entlastung erteilt (s. Drucksache Nr. 188/2014). Hierauf aufbauend werden auch die folgenden jährlichen Gesamtabschlüsse erstellt.

c) Weiterführende Rechtsvorschriften / Festlegungen

Grundsätzlich wird der Gesamtabschluss nach den für die Stadt als Mutterunternehmen anzuwendenden Rechtsvorschriften (Gemeindeordnung [GO], Gemeindehaushaltsverordnung [GemHVO]) aufgestellt. Dies trifft insbesondere auf die Ausweis-, Ansatz- und Bewertungsvorschriften für die Erstellung von Gesamtbilanz und Gesamtergebnisrechnung zu.

Zusätzlich verweisen die §§ 50 ff. der Gemeindehaushaltsverordnung für die Konsolidierung auf die handelsrechtlichen Regelungen der §§ 300 bis 309 des Handelsgesetzbuches (HGB); nach dem statischen Verweis in § 49 Abs. 4 GemHVO ist dabei auf die Fassung des HGB nach der letzten Änderung vom 24. August 2002 abzustellen.

Darüber hinaus orientiert sich das NKF bei der Aufstellung des Gesamtabschlusses an den Grundsätzen ordnungsmäßiger Buchführung (GoB) und Konzernrechnungslegung (GoK), soweit kommunalspezifische Belange nicht entgegenstehen.

Organisatorische und fachliche Fragen zur Aufstellung des Gesamtabschlusses regelt des Weiteren die Gesamtabschlussrichtlinie der Stadt Bad Salzuflen für die Erstellung des Gesamtabschlusses.

1.2. Angaben zum Konsolidierungskreis

a) Allgemeines

Mit der Abgrenzung des Konsolidierungskreises wird festgelegt, ob bzw. in welchem Umfang und mit welchen Wertansätzen die verselbstständigten Aufgabenbereiche in den Gesamtabschluss eingehen.

Um ein den tatsächlichen Verhältnissen entsprechendes, vollständiges Bild der Vermögens-, Schulden-, Ertrags- und Finanzgesamtlage der Stadt zu erhalten, sind in den Gesamtabschluss grundsätzlich alle gemeindlichen Betriebe in öffentlich-rechtlicher und privatrechtlicher Form einzubeziehen.

Abhängig vom Grad der Einflussnahme der Stadt auf die Unternehmen und deren Bedeutung für die Vermögens-, Schulden-, Ertrags- und Finanzgesamtlage knüpfen sich unterschiedliche Verfahrensweisen für die Einbeziehung in den Gesamtabschluss an:

Verbundene Unternehmen

Unternehmen, die unter **einheitlicher Leitung** oder **beherrschendem Einfluss** der Kommune stehen, sind in der Regel gem. § 50 Abs. 1 und 2 GemHVO nach §§ 300 – 309 HGB **voll zu konsolidieren**, d.h. die Verrechnung bezieht sich auf das (ggf. neu bewertete) Kapital, die Schulden, ggf. die Zwischenergebnisse sowie die Aufwendungen und Erträge. Verbundene Unternehmen von untergeordneter Bedeutung werden mit den fortgeführten Anschaffungskosten in den Gesamtabschluss einbezogen.

Verbindliche Grenzen für die untergeordnete Bedeutung sind nicht festgelegt; in privatwirtschaftlichen Unternehmen werden hier teilweise Schwellenwerte von 3 - 5 % angesetzt.

Assoziierte Unternehmen

Verselbstständigte Aufgabenbereiche unter **maßgeblichem Einfluss** der Kommune sind gem. § 50 Abs. 3 GemHVO nach §§ 311 und 312 im Rahmen der **Equity-Methode** in den Gesamtabschluss einzubeziehen; die Konsolidierung bezieht sich dabei auf das jeweilige anteilige und ggf. neu bewertete Eigenkapital. Assoziierte Unternehmen von untergeordneter Bedeutung werden wiederum mit den fortgeführten Anschaffungskosten in den Gesamtabschluss einbezogen.

Sonstige Beteiligungen

Alle übrigen Beteiligungen und die Betriebe von untergeordneter Bedeutung werden in den Gesamtabschluss mit den fortgeführten Anschaffungskosten („**at cost**“) einbezogen.

b) Abgrenzung des Konsolidierungskreises für den Gesamtabschluss der Stadt Bad Salzuflen

Auf der Basis des städtischen Beteiligungsberichtes zum 31.12.2006 und den dort im Organigramm ausgewiesenen Beteiligungsverhältnissen hat die Projektgruppe Gesamtabschluss mit Beschluss vom 04.12.2008 den Konsolidierungskreis vorläufig festgelegt. Die voraussichtlichen Entwicklungen aufgrund der seinerzeit bereits absehbaren Neustrukturierungen im Beteiligungsbereich sowie ein umfangreiches Zahlenwerk zur Beurteilung der Bedeutung der jeweiligen Unternehmen für die Vermögens-, Schulden-, Ertrags- und Gesamtfinanzlage wurden bei der Entscheidung entsprechend einbezogen. Für den Gesamtabschluss auf den 31.12.2015 wurde dieses Datenmaterial entsprechend aktualisiert; die Beteiligungsübersicht (Organigramm der städtischen Beteiligungen) ist Anlage 1 des Gesamtanhangs.

Zum Stichtag 31.12.2015 bezieht der Gesamtabschluss folgende voll zu konsolidierende Unternehmen ein:

- **Wirtschaftsbetriebe Bad Salzuflen GmbH**
- **Stadtwerke Bad Salzuflen GmbH**
- **Stadtbus-Marketing Bad Salzuflen GmbH**
- **Staatsbad Salzuflen GmbH**

Diese bilden mit der **Stadt (Kernverwaltung / Kernhaushalt)** den sog. **Vollkonsolidierungskreis**.

Die Einbeziehung der übrigen Unternehmen in den Gesamtabschluss zeigt die nachfolgende **Übersicht; sie umfasst alle Unternehmen des „Konzerns Stadt Bad Salzuflen“**.

**Übersicht zur Festlegung bzw. Fortschreibung des Konsolidierungskreises
für den Gesamtabchluss auf den 31.12.2015**

Unternehmen	Beteiligungs- quote	Einbeziehung in den Gesamtabchluss / Erläuterung	
Mutterunternehmen			
Stadt Bad Salzuflen (Kernverwaltung)	-	Vollkonsolidierung	
Verbundene Unternehmen			
beherrschender Einfluss (§ 50 Abs. 2 GemHVO) durch Stimmrechtsmehrheit und Bestellung der Organmitglieder			
Wirtschaftsbetriebe Bad Salzuflen GmbH (WBS)	100%	Vollkonsolidierung	
Stadtwerke Bad Salzuflen GmbH	100 % (über WBS)	Vollkonsolidierung	
Staatsbad Salzuflen GmbH	100 % (94,9 % WBS, 5,1 % Stadt)	Vollkonsolidierung	
Stadtbus-Marketing Bad Salzuflen GmbH (SMG)	100 % (über WBS)	Vollkonsolidierung	zwar für sich betrachtet für die Vermögens-, Schulden-, Ertrags-, und Finanzgesamtlage von untergeordneter Bedeutung; wegen der unmittelbaren Verflechtungen zwischen der SMG und der Stadtwerke GmbH zur Vermeidung von Verwerfungen in der Abbildung von Leistungsbeziehungen jedoch Berücksichtigung in Vollkonsolidierung
Kalldorfer Sattel Wassergesellschaft mbH, Bad Salzuflen	55 % (mittelbar durch Stadtwerke B.S.)	"at cost" (mit den fortgeführten Anschaffungskosten)	aufgrund des beherrschenden Einflusses eigentlich Vollkonsolidierung, jedoch für die Vermögens-, Schulden-, Ertrags-, und Finanzgesamtlage von untergeordneter Bedeutung
Assoziierte Unternehmen			
maßgeblicher Einfluss (§ 50 Abs. 3 GemHVO); Beteiligungsquote liegt zwischen 20 und 50 %			
Wassergesellschaft Kalldorfer Sattel GbR, Bad Salzuflen	50 % (mittelbar durch Stadtwerke B.S.)	"at cost" (mit den fortgeführten Anschaffungskosten)	aufgrund des maßgeblichen Einflusses eigentlich Equity-Konsolidierung (mit den anteilig neubewerteten Eigenkapital), jedoch für die Vermögens-, Schulden-, Ertrags-, und Finanzgesamtlage von untergeordneter Bedeutung
Wasserbeschaffungs- verband Wasserwerk Begatal, Herford	45 % (mittelbar durch Stadtwerke B.S.)	"at cost" (mit den fortgeführten Anschaffungskosten)	aufgrund des maßgeblichen Einflusses eigentlich Equity-Konsolidierung (mit den anteilig neubewerteten Eigenkapital), jedoch für die Vermögens-, Schulden-, Ertrags-, und Finanzgesamtlage von untergeordneter Bedeutung
Stadtwerkenergie Ostwestfalen-Lippe GmbH (vormals EROL)	25 % (mittelbar durch Stadtwerke B.S.)	"at cost" (mit den fortgeführten Anschaffungskosten)	aufgrund des maßgeblichen Einflusses eigentlich Equity-Konsolidierung (mit den anteilig neubewerteten Eigenkapital), jedoch für die Vermögens-, Schulden-, Ertrags-, und Finanzgesamtlage von untergeordneter Bedeutung
Stadtwerke Lippe- Weser Service GmbH & Co. KG	24 % (mittelbar durch Stadtwerke B.S.)	"at cost" (mit den fortgeführten Anschaffungskosten)	aufgrund des maßgeblichen Einflusses eigentlich Equity-Konsolidierung (mit den anteilig neubewerteten Eigenkapital), jedoch für die Vermögens-, Schulden-, Ertrags-, und Finanzgesamtlage von untergeordneter Bedeutung
Stadtwerke Lippe- Weser Service Verwaltungs-GmbH	25 % (mittelbar durch Stadtwerke B.S.)	"at cost" (mit den fortgeführten Anschaffungskosten)	aufgrund des maßgeblichen Einflusses eigentlich Equity-Konsolidierung (mit den anteilig neubewerteten Eigenkapital), jedoch für die Vermögens-, Schulden-, Ertrags-, und Finanzgesamtlage von untergeordneter Bedeutung
Lippe Energie Verwaltungs GmbH	25 % (mittelbar durch Stadtwerke B.S.)	"at cost" (mit den fortgeführten Anschaffungskosten)	aufgrund des maßgeblichen Einflusses eigentlich Equity-Konsolidierung (mit den anteilig neubewerteten Eigenkapital), jedoch für die Vermögens-, Schulden-, Ertrags-, und Finanzgesamtlage von untergeordneter Bedeutung

Unternehmen	Beteiligungsquote	Einbeziehung in den Gesamtabchluss / Erläuterung	
Sonstige ("kleine") Beteiligungen / Mitgliedschaften			
Beteiligungsquote liegt unter 20 %			
a) städtische Beteiligungen			
Interkommunales Gewerbegebiet Ostwestfalen-Lippe GmbH, Herford (INTERKOMM)	10 %	"at cost" (fortgeführte Anschaffungskosten)	
Abfallbeseitigungs-GmbH Lippe, (ABG), Lemgo			Die Anteile der Stadt Bad Salzuflen an der ABG wurden zum 01.01.2010 an den Abfallwirtschaftsverband Lippe (AWV) übertragen. Die Stadt B.S. ist über die Mitgliedschaft im Zweckverband AWV an der ABG mittelbar mit 81,6 % beteiligt.)
Abfallwirtschaftsverband Lippe (AWV)	12,7 %	"at cost" (fortgeführte Anschaffungskosten); in Abstimmung mit GPA, Bezirksregierung und Kreis interkommunal einheitliche Bilanzierung mit dem anteiligen Wert des Stammkapitals einschl. einer freien Eigenkapitalrücklage	Hier sind die von der ABG übertragenen Anteile eingegangen.
Gesellschaft für Abfallentsorgung Lippe mbH (GAL), Lemgo	7,8 %	"at cost" (fortgeführte Anschaffungskosten)	
Kommunale Verkehrsgesellschaft Lippe GmbH (KVG), Detmold	7,8 %	"at cost" (fortgeführte Anschaffungskosten)	
VitaSol Therme GmbH, Bad Salzuflen	5,0 %	"at cost" (fortgeführte Anschaffungskosten)	
Netzwerk Lippe GmbH, Detmold	2,0 %	"at cost" (fortgeführte Anschaffungskosten)	
Lippe Tourismus & Marketing AG, Detmold		"at cost" (fortgeführte Anschaffungskosten)	Nachrichtlich: Die Beteiligung der Stadt Bad Salzuflen an der LTM AG wurde zum 31.12.2010 gekündigt; der Aktienanteil in Höhe von 515 € bleibt weiterhin bestehen.
Sparkassenzweckverband	Mitgliedschaft Stadt	mit Erinnerungswert	Analog Ansatz in der städt. Bilanz; dort als Wertpapiere des Anlagevermögens mit Wert 1,- € ausgewiesen
Zweckverband Kommunales Rechenzentrum Minden-Ravensb./ Lippe, Lemgo	Mitgliedschaft Stadt	mit Erinnerungswert	Analog Ansatz in der städt. Bilanz; dort als Wertpapiere des Anlagevermögens mit Wert 1,- € ausgewiesen
Wohnbau Lemgo e.G., Lemgo	0,03 %	"at cost" (fortgeführte Anschaffungskosten bzw. Wert der Ausleihung lt. städt. Jahresabschluss)	konzernresistente Genossenschaften sind nicht zu konsolidieren (vgl. Kommentierung zu § 53 GemHVO in der 4. NKF-Handreichung für Kommunen)
Kommunale Versorgungskassen Westfalen-Lippe (kvw)	Mitgliedschaft Stadt	mit Erinnerungswert	Die Mitgliedschaft in einer Versorgungskasse ist nicht zu konsolidieren; (vgl. Kommentierung zu § 53 GemHVO in der 4. NKF-Handreichung für Kommunen)

Unternehmen	Beteiligungs- quote	Einbeziehung in den Gesamtabchluss / Erläuterung	
b) Beteiligungen der Stadtwerke			
TOBI Gaskraftwerks- beteiligungs-GmbH und Co.KG	6,9 %	"at cost" (fortgeführte Anschaffungskosten)	
TOBI Management GmbH, Bocholt	7,1 %	"at cost" (fortgeführte Anschaffungskosten)	
TOBI Windenergie GmbH & Co.KG, Bocholt	5,7 %	"at cost" (fortgeführte Anschaffungskosten)	
Arbeitsgemeinschaft ostwestf. Versor- gungsbetriebe GbR, Gütersloh (AOV GbR)	5,3 %	"at cost" (fortgeführte Anschaffungskosten)	
OWL Verkehr GmbH, Bielefeld	1,8 %	"at cost" (fortgeführte Anschaffungskosten)	
Trianel GmbH, Aachen	0,5 %	"at cost" (fortgeführte Anschaffungskosten)	
Biogas Pool 1 für Stadtwerke GmbH & Co. KG	18,2 %	"at cost" (mit den fortgeführten Anschaffungskosten)	
Photovoltaik Deponie Dörentrup GmbH & Co.KG	5,9 %	"at cost" (mit den fortgeführten Anschaffungskosten)	

c) Nachrichtlich, Sonstiges:			
Volksbank Bad Salzuflen e.G.	150 Euro Beteilig. Stw.	-	keine Berücksichtigung im GA (Bilanzierungsverbot); wg. Geringfügigkeit unbeachtlich
Sparkasse Lemgo AÖR	-	-	keine Berücksichtigung im GA (Bilanzierungsverbot, vgl. Einbeziehungsverbot n. § 1 (1) S. 2 SpKG))

1.3. Angaben zu den Konsolidierungsgrundsätzen und -methoden

a) Allgemeines

Im Verfahren zur Erstellung des Gesamtabchlusses werden zunächst alle Einzelabschlüsse der einbezogenen Unternehmen zu einem **Summenabschluss** im „Konzern Stadt“ zusammengeführt. Diese „einfache Aufrechnung“ enthält auch die zwischen den Unternehmen vorhandenen Vermögensgegenstände und Schulden. Da der Gesamtabchluss jedoch nach dem Einheitsgrundsatz so aufzustellen ist, als bilde er eine wirtschaftliche Einheit, sind im Rahmen der Konsolidierung die gegenseitigen, konzerninternen Leistungsverflechtungen herauszubuchen. (Vgl. § 116 Abs. 2 GO i.V.m. § 50 GemHVO und §§ 300 bis 309 HGB). Folgende Konsolidierungsmaßnahmen werden hierzu durchgeführt:

b) Kapitalkonsolidierung

Da nach der Einheitstheorie keine Anteile an voll zu konsolidierenden Unternehmen im Gesamtabchluss ausgewiesen werden dürfen, sind diese im Rahmen der Kapitalkonsolidierung zu eliminieren. Dabei werden die in den Einzelabschlüssen ausgewiesenen **Beteiligungsbuchwerte** (Unternehmensanteile) mit dem korrespondierenden, auf die jeweilige Beteiligung entfallenden **anteiligen Eigenkapital** verrechnet. Sich hieraus ergebende Unterschiedsbeträge können aktivisch (= Geschäfts- oder Firmenwert) sein oder zu einem verbleibenden passiven Unterschiedsbetrag führen.

Die Kapitalkonsolidierung im Gesamtabchluss der Stadt Bad Salzuflen berücksichtigt hier die besonderen **gesellschaftsrechtlichen Verflechtungen**. Sie ergeben sich daraus, dass die Stadt als Alleingeschafterin den Unternehmensanteil an der Wirtschaftsbetriebe Bad Salzuflen GmbH (WBS Holding) bilanziert und die WBS wiederum als Anteile an verbundenen Unternehmen die Beteiligungswerte ihrer 100 % igen Tochtergesellschaften Stadtwerke GmbH und Stadtbus-Marketing GmbH sowie einen rd. 95 % tigen Geschäftsanteil an der Staatsbad GmbH bilanziert.

Die **Stadt Bad Salzuflen** führt die Kapitalkonsolidierung auf der Grundlage des § 50 Abs. 1 GemHVO i.V.m. § 301 Abs. 1 Nr. 2 nach der **Neubewertungsmethode** durch. Die Verrechnung erfolgt gem. § 301 Abs. 2 S.1 HGB auf der Grundlage der Wertansätze **zum Zeitpunkt der erstmaligen Einbeziehung** der Tochterunternehmen in den Gesamtabchluss; dies ist mit der Erstellung des Probeabschlusses auf den 31.12.2009 (= 01.01.2010) gleichzeitig auch der Stichtag der Erstkonsolidierung.

Erstkonsolidierung / Folgekonsolidierung

Im Rahmen der Erstkonsolidierung (Gesamt-EÖB) nach der Neubewertungsmethode wurde das zu verrechnende anteilige Eigenkapital der Unternehmen mit dem Betrag angesetzt, der sich nach einer vollständigen **Neubewertung aller Vermögensgegenstände und Schulden** ergab. Dazu wurden die Zeitwerte überprüft und zum Teil entsprechend angepasst. Hieraus resultierende aufgedeckte stille Reserven wurden entsprechend in die Neubewertungsbilanz einbezogen. Bei der Erstkonsolidierung hatte die Kapitalkonsolidierung zum 01.01.2010 ein **Volumen von insgesamt rd. 66 Mio. €**. Der nach der gemäß § 301 Abs. 3 S.3 HGB zulässigen Verrechnung des entstandenen aktiven Unterschiedsbetrages i.H.v. rd. 34,33 Mio. € mit dem entstandenen passiven Unterschiedsbetrag in Höhe von rd. 29,39 Mio. € **verbleibende Geschäfts- oder Firmenwert belief sich auf rd. 4,94 Mio. €**. Er wurde zum 01.01.2010 im Rahmen der Erstkonsolidierung nach § 309 Abs. 1 S. 3 HGB offen **mit den Rücklagen verrechnet**.

Der Gesamtabchluss ist jährlich erneut aus dem Summenabschluss („einfache Aufrechnung der Einzelabschlüsse“) zu entwickeln. Da sich die Wertkorrekturen aus der Erstkonsolidierung in den Summenabschlüssen der nachfolgenden Gesamtabchlüsse zum 31.12. eines Jahres jedoch noch nicht niedergeschlagen haben, sind die aufgezeigten Werte und Buchungen aus der Erstkonsolidierung bei den Folgekonsolidierungen mit den gleichen Werten zu berücksichtigen, die Buchungen entsprechend zu wiederholen. Desweiteren sind in der Folge im Ge-

samtabschluss jeweils die zusätzlichen Aufwendungen aus den Abschreibungen der aufgedeckten stillen Reserven zu berücksichtigen.

c) Schuldenkonsolidierung

Mit der Schuldenkonsolidierung werden im Gesamtabchluss alle **Forderungen und Verbindlichkeiten** der einbezogenen Unternehmen untereinander eliminiert, soweit sie nicht für die Vermittlung eines den tatsächlichen Verhältnissen entsprechenden Bildes der Vermögens-, Schulden-, Finanz- und Ertragslage des Konzerns von untergeordneter Bedeutung sind. Auszuweisen sind somit nur die gegenüber Dritten bestehenden Forderungen und Verbindlichkeiten (vgl. §§ 50 GemHVO i.V.m. 303 HGB). Die Schuldenkonsolidierung bezieht sich auf Forderungen und Verbindlichkeiten im weiteren Sinne und berücksichtigt, soweit vorhanden, auch Schuldverhältnisse aus ausstehenden Einlagen, Anzahlungen, Ausleihungen, Sonstigen Vermögensgegenständen, Rechnungsabgrenzungsposten, Sonderposten und Rückstellungen. Diese Aufzählung ist nicht abschließend, vielmehr sind alle Bilanzposten auf interne und somit zu konsolidierende Schuldverhältnisse hin zu überprüfen.

Neben den genannten Bilanzposten sind auch die unter der Konzernbilanz bzw. im Anhang genannten Haftungsverhältnisse und sonstige finanzielle Verpflichtungen zugunsten einbezogener Unternehmen im Rahmen der Schuldenkonsolidierung herauszurechnen.

Soweit sich bei der Schuldenkonsolidierung Forderungen und Verbindlichkeiten nicht in gleicher Höhe gegenüberstehen, sind diese **Aufrechnungsdifferenzen** nach dem Entstehungsgrund in echte und unechte Aufrechnungsdifferenzen zu unterscheiden. Unechte Aufrechnungsdifferenzen können durch falsche oder fehlende Buchungen oder auch durch zeitliche Buchungsunterschiede entstehen. Sie sind in der Regel vor der eigentlichen Schuldenkonsolidierung erfolgswirksam oder erfolgsneutral zu korrigieren. Echte Aufrechnungsdifferenzen können beispielsweise durch unterschiedliche Ansatz- und Bewertungsvorschriften bei Vermögensgegenständen und Schulden entstehen; sie werden im Rahmen der Schuldenkonsolidierung im Gesamtabchluss mit den Rücklagen verrechnet und wirken sich insoweit direkt auf das Gesamteigenkapital aus.

d) Zwischenergebniskonsolidierung

Im Rahmen dieses Konsolidierungsschritts werden die Ergebnisse aus Liefer- oder Leistungsbeziehungen für Vermögensgegenstände zwischen den in den Gesamtabchluss einbezogenen Unternehmen eliminiert, da Gewinne und Verluste hieraus in Folge der Einheitstheorie als nicht realisiert gelten (vgl. § 50 GemHVO i.V.m. § 304 HGB). Dem Modellprojekt folgend wird auf eine Zwischenergebniskonsolidierung, falls tatsächlich ausnahmsweise eine Lieferung eines Vermögensgegenstandes im „Konzern Stadt Bad Salzuflen“ erfolgt, wegen untergeordneter Bedeutung verzichtet.

e) Aufwands- und Ertragskonsolidierung

Mit der Aufwands- und Ertragskonsolidierung werden alle realisierten Erträge aus Leistungsbeziehungen der voll zu konsolidierenden Unternehmen untereinander mit den auf sie entfallenden Aufwendungen verrechnet. Auch hier verlangt die Einheitstheorie eine ausschließliche Darstellung der Erträge und Aufwendungen in der Gesamtergebnisrechnung, die sich nur auf Leistungsbeziehungen gegenüber Dritten beziehen (vgl. § 50 GemHVO i.V.m. § 305 HGB). Nach § 305 Abs. 2 HGB kann auf die Aufwands- und Ertragskonsolidierung insoweit verzichtet werden, als die wegzulassenden Beträge hieraus für die Vermittlung eines den tatsächlichen Verhältnissen entsprechenden Bildes der Vermögens-, Schulden-, Finanz- und Ertragslage des Konzerns von untergeordneter Bedeutung sind.

Einbezogen in die Aufwands- und Ertragskonsolidierungen sind insbesondere

- Innenumsätze aus Lieferungen und Leistungen
- andere Aufwendungen und Erträge (z.B. „konzerninterne“ Nutzungsüberlassungsverhältnisse, Steuern und Abgaben sowie Darlehenszinsen)
- „konzerninterne“ Ergebnisübernahmen.

f) Steuerabgrenzung
(Latente Steuern; vgl. § 50 GemHVO i.V.m. § 306 HGB)

Das Modellprojekt hat in seinen Beratungen festgestellt, dass die Ermittlung von latenten Steuern für Kommunen nur von nachrangiger Bedeutung ist und ein größerer Aufwand zur Berechnung und Fortführung solcher Posten sich kaum rechtfertigen lassen dürfte. Die Stadt Bad Salzuflen wird daher auf die Ermittlung und den Ansatz im Gesamtabchluss verzichten.

1.4. Bilanzierungs- und Bewertungsmethoden

a) Grundsätzliches

Entsprechend dem Wesen der **Einheitstheorie** sind die Vermögensgegenstände und Schulden aller in den Gesamtabschluss einbezogenen, vollkonsolidierten Unternehmen nach **einheitlichen Kriterien zu bewerten und zu bilanzieren**. Grundsätzlich sind gem. § 308 Abs. 1 HGB hierzu die für die Rechnungslegung des Mutterunternehmens, hier also der Stadt Bad Salzuflen, anwendbaren Bilanzierungs- und Bewertungsmethoden maßgeblich. Die nach handelsrechtlichen Vorschriften erstellten Jahresabschlüsse der Einzelunternehmen in privatrechtlicher Form wurden für den Gesamtabschluss an die haushaltsrechtlichen **Normen der GO und GemHVO** angepasst und insoweit vereinheitlicht. Diese Anpassung berücksichtigt auch die Unterschiede, die sich daraus ergeben, dass die Jahresabschlüsse der Einzelunternehmen 2010 erstmals nach den Vorschriften des Bilanzrechtsmodernisierungsgesetzes (BilMoG) aufgestellt wurden.

Diese Überleitung der Einzelabschlüsse bezieht sich auf

- den **Ausweis**: Die Gliederung der Gesamtbilanz und der Gesamtergebnisrechnung wurde gem. § 49 Abs. 3 GemHVO nach den kommunalen Gliederungsvorschriften (§ 38 Abs. 1, § 41 Abs. 3 und 4 GemHVO) sowie nach dem Positionenrahmen für den NKF-Gesamtabschluss (Anlage 26 VV Muster zur GO und GemHVO) vorgenommen.
- den **Ansatz**: Die aufgrund unterschiedlicher Rechtsnormen bestehenden Ansatzgebote / Ansatzverbote wurden im Gesamtabschluss einheitlich angewendet und Ansatzwahlrechte, soweit vorhanden, unabhängig von ihrer Ausübung in den Einzelabschlüssen weitgehend vereinheitlicht.
- die **Bewertung**: Allen in den Gesamtabschluss übernommenen Vermögensgegenstände und Schulden wurden für die Wertfindung bei gleichen Sachverhalten die gleichen Bewertungsmethoden zugrunde gelegt.

Auf eine Anpassung der Ausweis-, Ansatz-, und Bewertungsmethoden wurde verzichtet, soweit die Auswirkungen für die Vermittlung eines den tatsächlichen Verhältnissen entsprechenden Bildes der Vermögens-, Schulden-, Ertrags- und Finanzgesamtlage nur **von untergeordneter Bedeutung** ist (vgl. § 308 Abs. 2 HGB).

Soweit möglich wurde bei den Anpassungen von Ansatz-, Ausweis- und Bewertungsunterschieden auf die vom NKF-Modellprojekt vorgeschlagenen **rechnungsbezogenen Erleichterungen** zurückgegriffen (vgl. Praxisleitfaden zur Aufstellung eines NKF-Gesamtabschlusses, S. 126 ff).

Grundsätzlich sind die Vermögensgegenstände und Schulden jeweils **einzelnd bewertet** worden.

b) Im Einzelnen

wurden für den Gesamtabschluss zum 31.12.2015 wie schon für die Gesamteröffnungsbilanz zum 01.01.2010 und alle übrigen bisher vorgelegten Gesamtabschlüsse die nachfolgenden Bilanzierungs- und Bewertungsmethoden angewendet: *(Besonderheiten sind ggf. bei einzelnen Posten der Gesamtbilanz (s.u.) zusätzlich erläutert.)*

Der aus der Kapitalkonsolidierung entstandene **Geschäfts- oder Firmenwert** wurde mit der Allgemeinen Rücklage verrechnet.

Entgeltlich erworbene **immaterielle Vermögensgegenstände** sind zu Anschaffungskosten bewertet und werden, sofern sie der Abnutzung unterliegen, planmäßig anhand der voraussichtlichen Nutzungsdauer linear abgeschrieben.

Sachanlagen sind in der Regel zu Anschaffungs- bzw. Herstellungskosten bewertet und mit den fortgeführten Werten bilanziert.

Besonderheit: Für die städtischen Vermögensanteile gelten insoweit die in der städt. Eröffnungsbilanz (Einführung NKF 2006) angesetzt, vorsichtig geschätzten, Zeitwerte als Anschaffungs- und Herstellungskosten (vgl. § 92 Abs. 3 GO).

Diese basierten seinerzeit im Wesentlichen auf folgenden Bewertungsgrundsätzen:

Für Grund und Boden unbebauter Grundstücke wurde grundsätzlich der Verkehrswert ermittelt, Gemeinbedarfsflächen (z.B. Grünflächen, Parkanlagen, Friedhöfe, Sport- und Spielplätze ...) sind mit Anteilen des Bodenrichtwertes eingegangen. Grund und Boden für den Bereich Wald und Forst wurde nach Richtwerten des Ministeriums (MKULNV) bewertet. Für bebauter Grundstücke wurde ebenfalls grundsätzlich der Verkehrswert angesetzt, bei kommunalnutzungsorientierten Grundstücken entsprechende prozentuale Anteile. Gebäude und sonstige Bauwerke wurden nach dem Ertragswertverfahren und bei kommunalspezifischer Nutzung nach dem Sachwertverfahren bewertet. Für Grund und Boden des Kanalvermögens und Gebäude, Kanäle und technische Anlagen der Entwässerungs- und Abwasserbeseitigungsanlagen wurde der zum Zwecke der Gebührenkalkulation ermittelte Wertansatz übernommen.

Abweichend vom Grundsatz der Einzelbewertung wurden bei den städt. Sachanlagen teilweise Bewertungsvereinfachungsverfahren nach § 34 GemHVO angewandt (Festwerte gem. § 34 Abs. 1 GemHVO insbesondere für Aufwuchs und Aufbauten auf unbebauten Flächen, Aufwuchs und Wege im Forst sowie für die Straßenbeleuchtung und Gruppenwerte nach § 34 Abs. 3 GemHVO z.B. für Spielgeräte an Tageseinrichtungen, Schulen, Buswartehallen ...).

Bezüglich der Herstellungskosten kommt die Arbeitsgruppe Anlagenbuchhaltung (AG AnBu) nach eingehender Prüfung zu dem Ergebnis, dass unterschiedliche Bestandteile der Herstellungskosten nach NKF und HGB (Wahlbestandteile, Pflichtbestandteile) aus den Einzelabschlüssen für den Gesamtabschluss aus Gründen der Wirtschaftlichkeit und Wesentlichkeit nicht anzugleichen sind; Herstellungskosten spielen insbesondere im Bereich der Kommune eine untergeordnete Rolle.

Für die Neubewertungsbilanz ermittelte stille Reserven (s.o. unter Kapitalkonsolidierung) der Stadtwerke GmbH sind mit dem Wert zum 01.01.2010 im Sachanlagevermögen unter der Position Maschinen und technische Anlagen eingegangen.

Die Sachanlagen werden in der Regel linear abgeschrieben. Eine degressive Abschreibung nimmt nur die Stadtwerke GmbH teilweise für bewegliches Anlagevermögen von Altbeständen vor. Degressive Abschreibungen nach dem Wachstumsbeschleunigungsgesetz werden hier für Neuanschaffungen ab dem 01.01.2010 nicht mehr vorgenommen.

Städtische Vermögensgegenstände, deren Nutzung zeitlich begrenzt ist, werden entsprechend der in der örtlichen Abschreibungstabelle gem. § 35 Abs. 3 GemHVO festgelegten jeweiligen Nutzungsdauer planmäßig abgeschrieben; die Tabelle entspricht den Vorgaben aus der NKF-Rahmentabelle nach der GemHVO. Für die Bestimmung der Nutzungsdauern der übrigen in den Gesamtabschluss einbezogenen Unternehmen sind im Regelfall die steuerlichen AfA-Tabellen umgesetzt. Diesen unterschiedlichen Ansatz der Nutzungsdauern hat die AG AnBu durch einzelfallbezogene Gegenüberstellung überprüft und festgestellt, dass es sich bei Abweichungen entweder um zulässige Ausnahmen aufgrund branchenspezifischer Regelungen handelt oder die aus der Abweichung resultierenden Werte von untergeordneter Bedeutung waren. Abschließend kommt die AG AnBU zu dem Ergebnis, dass eine Anpassung von Nutzungsdauern unter den Gesichtspunkten der Wirtschaftlichkeit und Wesentlichkeit für den Gesamtabschluss nicht erforderlich ist. Die Abschreibungstabelle ist Anlage zur Gesamtabschlussrichtlinie.

Zugänge des Sachanlagevermögens werden grundsätzlich im Jahr des Zugangs anteilig abgeschrieben.

Geringwertige Vermögensgegenstände (60 € bis unter 410 € netto) werden im Einzelabschluss der Stadt gem. § 33 Abs. 4 GemHVO im Jahr des Zugangs vollständig abgeschrieben, während in den übrigen in den GA einbezogenen Unternehmen geringwertige Wirtschaftsgüter (150 € bis 1.000 €) nach § 6 Abs. 2 a EStG über 5 Jahre abgeschrieben werden (Poolabschreibungen). In Anlehnung an die Empfehlungen des Modellprojekts zum NKF-Gesamtabschluss und aus Gründen der Wirtschaftlichkeit und Wesentlichkeit gibt die AG An-Bu vor, die Poolabschreibungen aus den Jahresabschlüssen der Unternehmen unverändert zu übernehmen. Gleiches gilt für Vermögensgegenstände unter 60 € / 150 € netto, die jeweils als sofortiger Aufwand in den jeweiligen Abschlüssen verbucht sind.

Außerplanmäßige Abschreibungen von Vermögensgegenständen des Anlagevermögens nach § 35 Abs. 5 GemHVO bzw. nach § 253 Abs. 2 HGB werden erstmals im Gesamtabschluss zum 31.12.2010 dargestellt; Gleiches gilt für Zuschreibungen nach § 35 Abs. 8 GemHVO.

Bei allen Bewertungen ist das Vorsichtsprinzip beachtet worden. Insbesondere sind alle vorhersehbaren Risiken und Verluste, die bis zum Abschlussstichtag entstanden sind, berücksichtigt, selbst wenn sie erst zwischen dem Abschlussstichtag und dem Tag der Aufstellung des Jahresabschlusses bekannt geworden sind. Gewinne sind nur berücksichtigt, soweit sie am Abschlussstichtag realisiert sind (vgl. § 32 Abs. 1 Nr. 3 GemHVO bzw. § 252 Abs. 1 Nr. 4 HGB).

Finanzanlagen

Vermögensgegenstände, die auf Dauer finanziellen Anlagezwecken oder Unternehmensverbindungen sowie damit zusammenhängenden Ausleihungen dienen, sind wie folgt bewertet:

Anteile an sonstigen verbundenen Unternehmen

Die Beteiligung der Stadtwerke GmbH an der Kalldorfer Sattel Wassergesellschaft mbH ist zu Anschaffungskosten bewertet.

Die übrigen Beteiligungen umfassen die Anteile / Beteiligungen der Stadtwerke GmbH und sind zu Anschaffungskosten oder dem niedrigeren beizulegenden Wert angesetzt.

Wertpapiere des Anlagevermögens (Unternehmensanteile unter 20 %) sind in der Regel mit dem anteiligen Eigenkapital bewertet.

Ausleihungen der Stadtwerke GmbH an sonstige verbundene Unternehmen und an Beteiligungen beziehen sich auf Gesellschafterdarlehen, die zum Nominalwert ausgewiesen sind. Gleiches gilt für die sonstigen Ausleihungen der Stadt (Darlehen für Kinderreiche und Arbeitnehmer), die mit dem Rückzahlungsbetrag angesetzt sind.

Für Vorräte des Baubetriebshofes und Büromaterial der Verwaltungsdruckerei wurden Festwerte nach § 34 Abs. 1 GemHVO gebildet; die Ermittlung der Festwerte erfolgte anhand durchschnittlicher Anschaffungs- und Herstellungskosten. Die Stadtwerke GmbH bilanzieren Vorräte nach fortgeschriebenen durchschnittlichen Einheitspreisen unter Beachtung des Niederstwertprinzips. Bei der Staatsbad GmbH sind Bestände im Wege der körperlichen Bestandsaufnahme ermittelt und zu Anschaffungskosten bewertet.

Forderungen und sonstige Vermögensgegenstände werden grundsätzlich mit dem Nennbetrag aktiviert. Zweifelhafte Forderungen wurden unter Berücksichtigung der jeweiligen Umstände mit ihrem wahrscheinlich eingehenden Wert angesetzt. Uneinbringliche Forderungen werden nicht bilanziert. Vom Gesamtbetrag der Forderungen sind aufgrund des allgemeinen

Ausfall- und Kreditrisikos neben den begründeten Einzelwertberichtigungen auch Pauschalwertberichtigungen vorgenommen.

Liquide Mittel sind mit dem Nennwert zum Bilanzstichtag erfasst. Saldenbestätigungen wurden im Rahmen der Erstellung der jeweiligen Einzelabschlüsse eingeholt.

Aktive Rechnungsabgrenzungsposten enthalten geleistete Zahlungen, die erst nach dem Bilanzstichtag aufwandswirksam werden, mit den tatsächlichen Werten. Die bei Auszahlung in Abzug gebrachten Disagio Beträge (Stadtwerke GmbH) werden linear abgeschrieben.

Das Eigenkapital weist die rechnerische Differenz zwischen Vermögen der Aktivseite der Bilanz und Schulden der Passivseite (einschließlich Sonderposten) aus. Das nach Konsolidierung verbleibende Eigenkapital ist insgesamt in der Allgemeinen Rücklage ausgewiesen und führt nach Abzug des Gesamtjahresfehlbetrags zum rechnerischen Eigenkapital.

Zuwendungen und Beiträge für zweckgebundene Investitionen wurden als Sonderposten nach § 43 GemHVO passiviert und NKF konform nicht von den Anschaffungs- und Herstellungskosten der jeweiligen Anlagegüter abgesetzt (Bruttobilanzierung). Sie werden in der Regel entsprechend der Nutzungsdauer der dazugehörigen Anlagegüter erfolgswirksam aufgelöst.

Für alle am Bilanzstichtag 31.12.2015 bestehenden und erkennbaren Risiken sowie ungewissen Verbindlichkeiten sind Rückstellungen gem. § 36 GemHVO enthalten:

a) Pensionsrückstellungen und ähnliche Verpflichtungen:

Für städtische Rückstellungen für Pensionen und ähnliche Verpflichtungen wurde der Teilwert nach versicherungsmathematischen Methoden und auf der Basis eines Zinsfußes von 5 % ermittelt. Für die Berechnung wurden die Richttafeln von Dr. Heubeck verwendet.

Pensionsrückstellungen der Stadtwerke GmbH sind nach §§ 252 und 253 HGB in der Fassung gem. Artikel 1 BilMoG vom 25.05.2009 berechnet; sie sind mit einem Zinssatz von 6 % unter Berücksichtigung einer Rentensteigerung bewertet worden. Der sich aus der Neubewertung zum 01.01.2010 ergebende Unterschied (Anpassung durch BilMoG) ist der Rückstellung in voller Höhe zugeführt und so auch in den Gesamtabschluss zum 31.12.2014 eingegangen. Der Bewertung liegen ebenfalls die Sterbetafeln 2005 von Prof. Dr. Heubeck zugrunde. Ansprüche aus Rückdeckungsversicherungen bestehen hierzu nicht. Auf eine eventuelle Anpassung der Berechnungen aufgrund unterschiedlicher Zinssätze wurde aus Wirtschaftlichkeits- und Wesentlichkeitsgründen verzichtet. Aufgrund der mittelbaren Pensionsverpflichtung für die Versorgungsleistungen der VBL hat die Stadtwerke GmbH von dem Passivierungswahlrecht Gebrauch gemacht und eine entsprechende Rückstellung, erstmals zum 31.12.2009, passiviert und in den Jahren 2010 bis 2014 weiter aufgestockt.

Die Staatsbad GmbH hat Versorgungsansprüche, die vor dem 01.01.1987 entstanden sind, nicht passiviert (Ausübung des Wahlrechts n. Art. 28 EGHGB); hierzu wurde jedoch seinerzeit eine entsprechende Rückstellung im städt. Einzelabschluss gebildet, da mit der Übernahme des Staatsbades durch die Stadt auch Pensionsverpflichtungen übertragen worden sind.

b) Sonstige Rückstellungen

Die städtischen Rückstellungen sind gem. § 36 GemHVO nach dem Nominalwertprinzip bewertet; unter Beachtung des Realisationsprinzips wurden entnahmefähige Beträge zurückgestellt, die dem künftigen Erfüllungsbetrag möglichst nahe kommen. Auch die Rückstellungen der voll konsolidierten Unternehmen sind mit dem Erfüllungsbetrag berücksichtigt. Die nach § 253 Abs. 2 HGB in der Fassung BilMoG bei der Stadtwerke GmbH vorgenommene Abzinsung längerfristiger Rückstellungen auf den Bilanzstichtag wurde im Gesamtabschluss zurück gebucht, da sie nach NKF-Recht nicht zulässig ist. Außerdem wurde bei der Stadtwerke GmbH auf eine Anpassung der nach Handelsrecht bewerteten Altersteilzeitrückstellungen (Barwert) an die NKF-Vorschriften aufgrund der untergeordneten Bedeutung verzichtet. Weiterhin wurde die im Einzelabschluss der Stadtwerke GmbH vorgenommene Saldierung des Guthabens ge-

mäß § 8 ATZG mit der Altersteilzeitrückstellung im Gesamtabchluss zurück gebucht, da sie nicht NKF konform ist.

Verbindlichkeiten sind mit dem jeweiligen Rückzahlungsbetrag bzw. mit dem Erfüllungsbetrag in der Gesamtbilanz ausgewiesen.

Als Passive Rechnungsabgrenzungen sind vor dem Abschlussstichtag eingegangene Einnahmen passiviert, soweit sie einen Ertrag für eine bestimmte Zeit nach diesem Tag darstellen.

2. Erläuterungen zur Gesamtbilanz

Die Gliederung der Gesamtbilanz wurde gem. § 49 Abs. 3 GemHVO nach den kommunalen Gliederungsvorschriften (§ 38 Abs. 1, § 41 Abs. 3 und 4) sowie nach dem Positionenrahmen für den NKF-Gesamtabschluss (Anlage 26 VV Muster zur GO und GemHVO) vorgenommen. Die in den (HGB-)Einzelabschlüssen der Tochterunternehmen bilanzierten Werte wurden den NKF-Vorschriften entsprechend den Bilanzpositionen zugeordnet.

2.1. Bilanzsumme

Die Gesamtbilanz des Konzerns Stadt Bad Salzuflen weist zum 31.12.2015 eine Bilanzsumme von insgesamt **524.101.139,22 €** aus. Im Vergleich zum Vorjahr (31.12.2014 mit 521.781.010,06 €) ist sie damit um rd. 2 Mio. € höher. Die Gesamtbilanzstruktur stellt sich dabei wie folgt dar:

Gesamtbilanzstruktur zum 31.12.2015

Aktiva	Euro	Passiva	Euro
		Eigenkapital	85.611.982,25
Anlagevermögen	474.681.748,75	Sonderposten	155.520.564,71
		Rückstellungen	93.844.631,21
Umlaufvermögen	44.544.991,51	Verbindlichkeiten	180.642.601,78
Rechnungs- abgrenzungsposten	4.874.398,96	Rechnungs- abgrenzungsposten	8.481.359,27
Bilanzsumme	524.101.139,22	Bilanzsumme	524.101.139,22

2.2. Aktiva

A 1. Anlagevermögen

A 1. Anlagevermögen:	31.12.2015	31.12.2014	31.12.2013
Immaterielle Vermögensgegenstände	1.706.439,87	1.838.652,59	2.013.716,37
Sachanlagen	461.724.345,92	460.093.146,63	456.330.285,74
Finanzanlagen	11.250.962,96	12.364.807,26	10.054.667,07
Summe:	474.681.748,75	474.296.606,48	468.398.669,18

Das Anlagevermögen beträgt zum 31.12.2015 insgesamt 474.681.748,75 € und macht damit rd. 91 % der Gesamtbilanz aus. Veränderungen resultieren aus Investitionen, Abgängen und Abschreibungen. Die Entwicklung des Anlagevermögens ist im Gesamtanlagenspiegel (Anlage 3 Gesamtanhang) dargestellt. Das Anlagevermögen setzt sich aus folgenden Positionen zusammen, die anschließend näher erläutert werden:

A 1.1. Immaterielle Vermögensgegenstände

A 1.1. Immaterielle Vermögensgegenstände:	31.12.2015	31.12.2014	31.12.2013
Geschäfts- oder Firmenwert aus der Vollkonsolidierung	0,00	0,00	0,00
Sonstige entgeltlich erworbene immaterielle Vermögensgegenstände	1.706.439,87	1.838.652,59	2.013.716,37
<i>davon</i>			
<i>Konzessionen, Lizenzen und Software Stadt</i>	<i>1.548.810,00</i>	<i>1.659.913,00</i>	<i>1.679.478,00</i>
<i>Konzessionen Stadtwerke GmbH</i>	<i>127.840,66</i>	<i>157.786,20</i>	<i>319.736,32</i>
<i>Anwendersoftware Staatsbad GmbH</i>	<i>29.789,21</i>	<i>20.953,39</i>	<i>14.502,05</i>

Unter der Position Geschäfts- oder Firmenwert aus der Vollkonsolidierung ist hier kein Wert auszuweisen, da der Firmenwert in Höhe von rd. 4,9 Mio. € im Rahmen der Kapitalkonsolidierung mit den Rücklagen als Unterposition des Eigenkapitals zu verrechnen ist.

Die Sonstigen entgeltlich erworbenen immateriellen Vermögensgegenstände beinhalten im Wesentlichen EDV-Lizenzen, Software und Rechte sowie die Konzessionen im Bereich der Stadtwerke GmbH. Der Rückgang gegenüber 2014 in Höhe von rd. 132 T€ ergibt sich daraus, dass den Investitionen höhere wertmindernde Abschreibungen und Abgänge gegenüber stehen.

A 1.2. Sachanlagen

A 1.2.1. Unbebaute Grundstücke und grundstücksgleiche Rechte:	31.12.2015	31.12.2014	31.12.2013
Grünflächen	52.708.742,00	52.416.620,00	52.434.414,00
Ackerland	2.891.103,00	2.890.354,00	2.890.354,00
Wald, Forsten	12.071.321,00	11.998.097,00	11.998.508,00
Sonstige unbebaute Grundstücke	<u>9.913.621,00</u>	<u>9.944.329,00</u>	<u>9.944.329,00</u>
Summe:	77.584.787,00	77.249.400,00	77.267.605,00

Die mit rd. 77,6 Mio. € ausgewiesenen Werte der unbebauten Grundstücke und grundstücksgleichen Rechte beinhalten ausschließlich die aus dem Mutterkonzern Stadt stammenden Anlagewerte. Erfasst sind sowohl der Grund und Boden als auch - soweit vorhanden- Aufbauten und Außenanlagen. Unter den Grünflächen sind u.a. Parkanlagen, Ausgleichsflächen (einschl. der im städt. Eigentum stehenden Grünflächen des Staatsbades), Sportflächen sowie die Friedhofsflächen enthalten. In den Sonstigen unbebauten Grundstücken sind Erbbaugrundstücke mit rd. 6,1 Mio. € enthalten. Die Werte der Grundstücke und grundstücksgleichen Rechte haben sich gegenüber dem Vorjahr um rd. 335 T€ erhöht (+0,44%).

A 1.2.2. Bebaute Grundstücke und grundstücksgleiche Rechte:	31.12.2015	31.12.2014	31.12.2013
Grundstücke mit Kinder- und Jugendeinrichtungen	12.204.426,00	12.571.656,00	12.219.288,00
Grundstücke mit Schulen	75.841.479,00	71.732.831,00	71.880.886,00
Grundstücke mit Wohnbauten	1.591.185,00	1.614.951,00	1.504.893,00
Grundstücke mit sonstigen Dienst-, Geschäfts- und Betriebsgebäuden	<u>65.809.843,87</u>	<u>66.888.062,63</u>	<u>68.512.177,13</u>
Summe:	155.446.933,87	152.807.500,63	154.117.244,13

Unter dieser Bilanzposition werden der Grund und Boden, die Außenanlagen und die Gebäude bilanziert. Der überwiegende Teil (rd. 94 %) der hier mit rd. 156 Mio. € ausgewiesenen bebauten Grundstücke bezieht sich auf städtisches Anlagevermögen.

Bei den Kinder- und Jugendeinrichtungen ist der Bilanzwert gegenüber 2014 um rd. 367 T€ (etwa 2,9 %), gesunken. Den Investitionen in die Komplettsanierung der Kindertageseinrichtung Bonhoefferstraße stehen der Vermögensabgang durch den Abbruch der Kindertageseinrichtung Am Weidenbusch sowie die Abschreibungen gegenüber.

Bei den Schulen ist der Bilanzwert von 71,73 Mio. € auf 75,84 Mio. € bzw. 5,73 % gestiegen. Werterhöhend sind insbesondere die Investitionen in den Fachklassen-Neubau Lohfeld sowie die energetische Sanierung des Schulzentrums Lohfeld.

Die Grundschule Retzen wurde durch eine außerplanmäßige Abschreibung in Höhe von 100.000 € abgewertet. Die Wertkorrektur war erforderlich, da notwendige Instandhaltungsmaßnahmen (Kellersanierung) nicht durchgeführt werden und der Mangel an dem Gebäude nicht beseitigt wird. Die für diesen Zweck gebildete Instandhaltungsrückstellung wurde im Rahmen des Jahresabschlusses aufgelöst.

Bei den Wohnbauten ist der Bilanzwert um 1,47 % gesunken. Den Abschreibungen stehen keine Investitionen gegenüber.

Zum Bilanzposten Sonstige Dienst-, Geschäfts- und Betriebsgebäude gehören insbesondere die Feuerwachen, die von kulturellen Einrichtungen genutzten Gebäude, die im Eigentum der Stadt stehenden Staatsbadimmobilien, die städtischen Verwaltungsgebäude und der Baubetriebshof. Mit rd. 7,1 Mio. € sind in diese Position die entsprechenden Bilanzwerte des Staatsbades eingeflossen (im Wesentlichen Vitalzentrum) sowie rd. 1,8 Mio. € für Betriebs- und Geschäftsgebäude der Stadtwerke GmbH. Insgesamt übersteigen die Abschreibungen die Investitionen um rd. 1,1 Mio. €, was zu einem entsprechend niedrigeren Bilanzwert gegenüber 2014 führt.

A 1.2.3. Infrastrukturvermögen:	31.12.2015	31.12.2014	31.12.2013
Grund und Boden des Infrastrukturvermögens Stadt	23.120.632,50	23.092.048,00	23.086.584,00
Grund und Boden des Infrastrukturvermögens Versorgungsanlagen (Stadtwerke)	3.096.966,33	3.077.574,62	2.756.449,52
Brücken und Tunnel	1.689.140,00	1.743.919,00	1.818.992,00
Entwässerungs- und Abwasserbeseitigungsanlagen	71.510.629,00	73.591.989,00	76.266.823,00
Straßennetz mit Wegen, Plätzen u.Verkehrslenkungsanlagen	49.204.676,67	49.363.796,78	50.055.621,78
Stromversorgungsanlagen	129.194,13	142.305,93	148.500,31
Gasversorgungsanlagen	27.986,54	31.826,86	35.667,18
Wärmeversorgungsanlagen	783.926,38	915.997,98	1.054.822,07
Wasserversorgungsanlagen	125.527,46	141.051,13	156.877,68
Sonstige Bauten des Infrastrukturvermögens	<u>2.283.270,00</u>	<u>1.966.149,36</u>	<u>2.035.291,72</u>
Summe:	151.971.949,01	154.066.658,66	157.415.629,26

Das Infrastrukturvermögen umfasst die öffentlichen Einrichtungen, die ausschließlich nach ihrer Bauweise und Funktion der örtlichen Infrastruktur zu dienen bestimmt sind. Dazu gehören die Verkehrs- sowie Ver- und Entsorgungseinrichtungen.

Von den hier insgesamt ausgewiesenen rd. 152 Mio. € entfallen rd. 97 % (rd. 147,5 Mio. €) auf städtisches Vermögen, die übrigen rd. 4,5 Mio. € (rd. 3 %) sind Infrastrukturvermögen der Stadtwerke GmbH.

Im Grund und Boden des städtischen Infrastrukturvermögens mit rd. 23,1 Mio. € sind Straßengrundstücke und Kanalvermögen enthalten. Entwässerungs- und Abwasserbeseitigungsanlagen (rd. 71,5 Mio. €) umfassen Gebäude, Kanäle und technische Anlage (auch Kläranlagen, Pumpwerke ...). Rd. 49,2 Mio. € des gesamten Infrastrukturvermögens macht das Straßennetz mit Straßenaufbauten und Straßenbegleitgrün, Parkplätzen, Beleuchtungsanlagen, Verkehrsschildern usw. aus.

Für einen NKF-konformen, getrennten Ausweis der Bilanzposition "Grundstücke und Gebäude", die im Einzelabschluss der Stadtwerke GmbH nach HGB zusammengefasst sind, wurden entsprechende Umgliederungen zum Infrastrukturvermögen vorgenommen. Danach entfallen auf Grund und Boden des Infrastrukturvermögens der Versorgungsanlagen der Stadtwerke rd. 3,1 Mio. €; die Strom-, Gas-, Wärme- und Wasserversorgungsanlagen der Stadtwerke betragen rd. 1,1 Mio. €. (*Die Leitungsnetze der einzelnen Versorgungssparten der Stadtwerke GmbH sind der Position Maschinen und technische Einrichtungen zugeordnet.*)

Veränderungen gegenüber 2014 resultieren aus Investitionen, denen der Werteverzehr aus Abschreibungen und Abgänge gegenüberstehen; insgesamt wird der Wert der Position Infrastrukturvermögen dadurch um rd. 2.094 T€ (./. 1,4 %) reduziert.

A 1.2.4. Bauten auf fremdem Grund und Boden:	31.12.2015	31.12.2014	31.12.2013
Bauten auf fremdem Grund und Boden	<u>1,00</u>	<u>1,00</u>	<u>1,00</u>
Summe:	1,00	1,00	1,00

Der hier ausgewiesene Erinnerungswert von 1 € bezieht sich auf ein Teilgebäude auf dem Bahnhofsgelände.

A 1.2.5. Kunstgegenstände, Kulturdenkmäler	31.12.2015	31.12.2014	31.12.2013
Sonstige Kulturgüter	<u>662.681,00</u>	<u>680.606,00</u>	<u>699.608,00</u>
Summe:	662.681,00	680.606,00	699.608,00

Mit rd. 662 T€ sind hier Denkmäler sowie sanierte Objekte wie die denkmalgeschützte Schlossmauer, Teile der Stadtmauer sowie der Leopoldstrudel erfasst. Der Rückgang gegenüber 2014 resultiert daraus, dass den Abschreibungen im Jahr 2015 keine Investitionen gegenüber stehen.

A 1.2.6. Maschinen und technische Anlagen, Fahrzeuge	31.12.2015	31.12.2014	31.12.2013
Maschinen, technische Anlagen, Fahrzeuge (Stadt)	8.763.427,78	7.134.902,78	6.028.021,78
Maschinen, technische Anlagen, Fahrzeuge (Staatsbad GmbH)	26.230,86	78.837,30	135.412,62
Technische Anlagen und Maschinen (Stadtwerke GmbH, Bilanz)	45.674.542,06	43.438.462,87	35.432.764,02
<i>davon</i>			
<i>Erzeugungs-, Gewinnungs- und Bezugsanlagen:</i>	<i>5.127.828,07</i>	<i>4.693.436,79</i>	<i>4.757.405,52</i>
<i>Verteilungsanlagen</i>	<i>36.686.589,88</i>	<i>34.645.016,52</i>	<i>27.989.857,18</i>
<i>Anlagen zur Umspannung / Umformung</i>	<i>3.860.124,11</i>	<i>4.100.009,56</i>	<i>2.685.501,32</i>
Stille Reserven (Stadtwerke GmbH, Neubewertungsbilanz)	<u>12.232.000,00</u>	<u>15.132.000,00</u>	<u>18.032.000,00</u>
Summe:	66.696.200,70	65.784.202,95	59.628.198,42

Mit rd. 45,7 Mio. € machen die technischen Anlagen und Maschinen der Stadtwerke GmbH in dieser Position den größten Anteil aus. Die mit rd. 12 Mio. € ausgewiesenen stillen Reserven der Stadtwerke GmbH beziehen sich auf die im Rahmen der für die Kapitalkonsolidierung erstellten Neubewertungsbilanz. Sie entfallen auf Trafostationen, Mittelspannungsnetze, übrige Netze und Hausanschlüsse. Die Ermittlung erfolgte unter Zugrundelegung gegenüber dem Handelsrecht verlängerter kalkulatorischer Nutzungsdauern und der ausschließlichen Anwendung der linearen Abschreibung. Jährlich beträgt die Abschreibung der stillen Reserven 2,9 Mio. €.

In den städt. Werten mit rd. 9,8 Mio. € sind im Wesentlichen Maschinen und technische Anlagen mit rd. 6,1 Mio. € sowie Fahrzeuge einschließlich Baubetriebshof und Feuerwehr mit rd. 2,7 Mio. € enthalten. Die in diesem Bereich getätigten Investitionen übersteigen die Abschreibungen.

A 1.2.7. Betriebs- und Geschäftsausstattung	31.12.2015	31.12.2014	31.12.2013
Betriebs- und Geschäftsausstattung	<u>6.224.333,22</u>	<u>4.705.757,60</u>	<u>4.354.133,75</u>
Summe:	6.224.333,22	4.705.757,60	4.354.133,75

Das hier ausgewiesene Betriebsinventar einschließlich Werkzeuge macht mit rd. 6,2 Mio. € rd. 1,32 % des gesamten Anlagevermögens aus. Der städtische Anteil daran beträgt rd. 4,7 Mio. €, die übrigen rd. 1,5 Mio. € entfallen überwiegend auf die Stadtwerke GmbH.

A 1.2.8. Geleistete Anzahlungen und Anlagen im Bau	31.12.2015	31.12.2014	31.12.2013
Geleistete Anzahlungen	7.297,00	7.297,00	7.297,00
Anlagen im Bau	<u>3.130.163,12</u>	<u>4.791.722,79</u>	<u>2.840.569,18</u>
Summe:	3.137.460,12	4.799.019,79	2.847.866,18

Der Wert noch nicht fertig gestellter Sachanlagen mit rd. 3,1 Mio. € bezieht im Wesentlichen die städtischen Anlagen im Bau für allgemeine Bereiche (etwa 277 T€), für Schulen und Sport (ca. 655 T€), Staatsbad (rd. 273 T€), Brandschutz (rd. 117 T€), Tageseinrichtungen für Kinder (rd. 85 T€), für Abwasserbeseitigung und Straßen (rd. 693 T€). Anlagen im Bau der Stadtwerke GmbH sind mit rd. 713 T€ und der Staatsbad Salzuflen GmbH mit rd. 318 T€ beziffert.

A 1.3. Finanzanlagen

Finanzanlagen sind die Vermögensgegenstände, die auf Dauer finanziellen Anlagezwecken oder Unternehmungsverbindungen sowie damit zusammenhängenden Ausleihungen dienen. Im Berichtsjahr belaufen sich die Finanzanlagen insgesamt auf rd. 11,3 Mio. € (= rd. 2,4 % des gesamten Anlagevermögens) und setzen sich aus folgenden Einzelpositionen zusammen:

A 1.3.1. Anteile an verbundenen Unternehmen	31.12.2015	31.12.2014	31.12.2013
Anteile an verbundenen Unternehmen im Vollkonsolidierungskreis	0,00	0,00	0,00
Anteile an sonstigen verbundenen Unternehmen	1.092.750,00	1.092.750,00	1.092.750,00
Summe:	1.092.750,00	1.092.750,00	1.092.750,00

Die Anteile an verbundenen Unternehmen im Vollkonsolidierungskreis wurden im Rahmen der Kapitalkonsolidierung ausgebucht und weisen in der Gesamtbilanz daher keinen Wert aus. Verrechnet wurden der bilanzierte Beteiligungsbuchwert der Stadt für die WBS mit dem anteiligen Eigenkapital sowie der in der Bilanz der WBS ausgewiesene Beteiligungsbuchwert mit dem anteiligen Eigenkapital ihrer Tochtergesellschaften (Stadtwerke GmbH, SMG und anteilig Staatsbad GmbH).

Anteile an sonstigen verbundenen Unternehmen mit rd. 1,1 Mio. € umfassen die Beteiligung der Stadtwerke GmbH an der Kalldorfer Sattel Wasser-GmbH.

A 1.3.2. Anteile an assoziierten Unternehmen	31.12.2015	31.12.2014	31.12.2013
Anteile an assoziierten Unternehmen	0,00	0,00	0,00

-

A 1.3.3. Übrige Beteiligungen	31.12.2015	31.12.2014	31.12.2013
Beteiligungen der Stadtwerke GmbH:			
Wassergesellschaft Kalldorfer Sattel	362.136,67	362.136,67	362.136,67
Trianel European Energy Trading GmbH	360.000,00	360.000,00	360.000,00
TOBI (Windenergie GmbH, Gaskraftwerkstbeteiligungs-GmbH, Management-GmbH)	805.042,28	1.769.304,51	1.461.793,19
Energie für Regionen OWL GmbH	120.000,00	120.000,00	120.000,00
Sonstige (AOV GbR, OWL-Verkehr, WBV Begatal, Lippe Energie, Lippe Weser Service, PV Dörentrup)	321.189,34	321.189,34	318.639,34
Biogas Pool 1	349.200,00	349.200,00	500.000,00
Summe:	2.317.568,29	3.281.830,52	3.122.569,20

Die übrigen Beteiligungen werden 2015 ausschließlich von der Stadtwerke GmbH gehalten. Die Veränderung gegenüber dem Vorjahr in Höhe von insgesamt rd. 964 T€ resultiert ausschließlich aus den im Berichtsjahr vorgenommenen Abschreibungen für die TOBI Gaskraftwerkstbeteiligungs GmbH.

A 1.3.4. Sondervermögen	31.12.2015	31.12.2014	31.12.2013
Sondervermögen	0,00	0,00	0,00

A 1.3.5. Wertpapiere des Anlagevermögens	31.12.2015	31.12.2014	31.12.2013
Sonstige Wertpapiere des Anlagevermögens:			
VitaSol Therme GmbH (5,0 %)	10.000,00	10.000,00	10.000,00
INTERKOMM OWL GmbH (10%)	50.000,00	50.000,00	50.000,00
KVG Lippe mbH (7,8%)	3.988,00	3.988,00	3.988,00
Gesellsch. f. Abfallentsorgung	15.550,00	15.550,00	15.550,00
Netzwerk Lippe gGmbH (2%)	520,00	520,00	520,00
Lippe Tourismus Marketing AG	515,00	515,00	515,00
Abfallwirtschaftsverband	53.839,00	53.839,00	53.839,00
Sparkassenzweckverband Lemgo	1,00	1,00	1,00
KRZ Lemgo	1,00	1,00	1,00
Versorgungsfonds kwv	<u>2.853.650,64</u>	<u>2.819.686,61</u>	<u>2.563.903,14</u>
Summe	2.988.064,64	2.954.100,61	2.698.317,14

Die hier für das Berichtsjahr 2015 mit rd. 2.988 T€ ausgewiesenen Wertpapiere des Anlagevermögens beziehen sich ausschließlich auf städtische Werte. Veränderungen zum Vorjahr ergeben sich aus der Aufstockung des Versorgungsfonds kwv (Kommunale Versorgungskassen Westfalen-Lippe); dieser wurde im Jahr 2015 durch zugeführte Zinsen um rd. 34 T€ aufgestockt.

A 1.3.6. Ausleihungen	31.12.2015	31.12.2014	31.12.2013
Ausleihungen an sonstige verbundene Unternehmen (Darlehen der Stadtwerke an die Kalldorfer Sattel GmbH)	1.665.626,00	1.766.949,75	1.864.096,20
Ausleihungen an Beteiligungen:	2.627.176,60	2.627.176,60	574.111,57
davon			
Stadt (Anteile an der Wohnbau Lemgo e.G.)	11.200,00	11.200,00	11.200,00
Stadtwerke (Darlehen an Energie f. Regionen OWL GmbH)	210.000,00	210.000,00	210.000,00
Stadtwerke (Gesellschafter-Darlehen TOBI Wind GmbH)	323.476,60	323.476,60	323.476,60
Stadtwerke (Gesellschafter-Darlehen TOBI Gaskraftwerk)	0,00	0,00	29.434,97
Stadtwerke (Gesellschafter-Darl. Stadtwerke Lippe Weser)	2.082.500,00	2.082.500,00	0,00
Sonstige Ausleihungen	<u>559.777,43</u>	<u>641.999,78</u>	<u>702.822,96</u>
Summe:	4.852.580,03	5.036.126,13	3.141.030,73

Ausleihungen sind langfristige Forderungen, die durch Hingabe von Kapital erworben wurden und dem Geschäftsbetrieb dauerhaft dienen sollen.

Die mit rd. 1,7 Mio. € ausgewiesenen Ausleihungen an sonstige verbundene Unternehmen beziehen sich auf Darlehen der Stadtwerke GmbH an die KDS GmbH. Auch die Ausleihungen an Beteiligungen beinhalten überwiegend Darlehen der Stadtwerke GmbH an einige ihrer Beteiligungen. Die Sonstigen Ausleihungen in Höhe von rd. 560 T€ betreffen im Wesentlichen ausgegebene städtische Darlehen für kinderreiche Familien (rd. 468 T€) sowie Arbeitsgeberdarlehen (Stadt und Stadtwerke GmbH mit insgesamt rd. 92 T€).

A 2. Umlaufvermögen

A 2.1. Vorräte	31.12.2015	31.12.2014	31.12.2013
Rohstoffe / Fertigungsmaterial, Hilfsstoffe, Betriebsstoffe, Waren sowie geleistete Anzahlungen	671.204,20	522.096,87	648.838,31
Summe:	671.204,20	522.096,87	648.838,31

Der überwiegende Teil (rd. 338 T€) der hier ausgewiesenen Werte bezieht sich auf Bau- und Installationsstoffe sowie geleistete Anzahlungen für Projekte der Stadtwerke GmbH. Aus der Staatsbad GmbH fließen in diesen Posten rd. 52 T€ aus Vorräten aus dem Bade- und Kurbetrieb ein. Der Restbetrag entfällt auf städtische Vorräte für die Bereiche Baubetriebshof und Druckerei, sowie Waren der Stadtbuss-Marketing GmbH.

A 2.2. Forderungen und sonstige Vermögensgegenstände	31.12.2015	31.12.2014	31.12.2013
Sonstige Forderungen	14.730.710,46	16.486.559,06	15.145.829,94
Sonstige Vermögensgegenstände	10.485.940,64	10.965.517,65	12.414.200,03
Summe:	25.216.651,10	27.452.076,71	27.560.029,97

Forderungen und sonstige Vermögensgegenstände sind gemäß NKF-Kontenrahmen für den Gesamtabschluss und nach den Empfehlungen des Modellprojektes in der Gesamtbilanz jeweils in einer Bilanzposition zusammengefasst. Auf einen getrennten Ausweis nach Forderungsarten wie im städt. Einzelabschluss wurde insoweit verzichtet.

Im Rahmen der Konsolidierung sind bei dieser Position im Ergebnis rd. 6,2 Mio. € ausgebucht worden.

Von den unter den Sonstigen Forderungen nach der Konsolidierung verbleibenden rd. 14,7 Mio. € entfallen rd. 3,9 Mio. € auf öffentlich-rechtliche und privatrechtliche Forderungen der Stadt (z.B. Steuern, Gebühren, Beiträge), Forderungen aus Lieferungen und Leistungen der Stadtwerke GmbH (Verbrauchsabrechnungen, Bau- und Installationsabrechnungen) belaufen sich auf rd. 10,4 Mio. €; hinzu kommen Forderungen aus Lieferungen und Leistungen des Staatsbades in Höhe von rd. 0,4 Mio. €, die sich im Wesentlichen auf ausstehende Kurtaxzahlungen und erbrachte Leistungen im Rahmen des Bäder- und Kurangebotes beziehen.

Bei den Sonstigen Vermögensgegenständen verbleiben nach der Schuldenkonsolidierung antizipative Forderungen in Höhe von rd. 10,5 Mio. €, die sich im Wesentlichen wie folgt zusammensetzen:

Kernhaushalt Stadt (davon Grundstücke und Gebäude im Umlaufvermögen, die zur Veräußerung bestimmt sind rd. 1,5 Mio. €)	rd. 5,3 Mio. €
Stadtwerke GmbH (davon rd. 0,4 Mio. € Fondsguthaben zur Insolvenzversicherung für Altersteilzeitfälle, rd. 1,3 Mio. € aus Forderungen gegen TenneT sowie rd. 0,3 Mio. € für Gutschriften Stromlieferanten)	rd. 2,4 Mio. €
Staatsbad GmbH (im Wesentlichen aufgrund der Verkaufsabsicht zur „Klinik am Kurpark“ im Umlaufvermögen auszuweisende Grundstücke / Gebäude)	rd. 2,8 Mio. €

A 2.3. Wertpapiere des Umlaufvermögens	31.12.2015	31.12.2014	31.12.2013
Wertpapiere des Umlaufvermögens	0,00	0,00	0,00

-

A 2.4. Liquide Mittel	31.12.2015	31.12.2014	31.12.2013
Liquide Mittel	18.657.136,21	14.735.870,06	13.722.218,33

Kassenbestände und Guthaben bei Kreditinstituten im Jahr 2015 in Höhe von insgesamt rd. 18,7 Mio. € setzen sich wie folgt zusammen:

	31.12.2015	31.12.2014	31.12.2013
<i>Stadt Bad Salzuflen</i>	<i>10.770.821,14</i>	<i>7.492.447,82</i>	<i>8.942.743,23</i>
<i>WBS</i>	<i>2.637.714,09</i>	<i>141.136,03</i>	<i>206.545,70</i>
<i>Stadtwerke</i>	<i>4.836.559,72</i>	<i>6.753.270,37</i>	<i>4.300.686,33</i>
<i>SMG</i>	<i>302.784,25</i>	<i>238.332,90</i>	<i>17.076,90</i>
<i>Staatsbad</i>	<i>109.257,01</i>	<i>110.682,94</i>	<i>255.166,17</i>
Summe:	18.657.136,21	14.735.870,06	13.722.218,33

A 3. Aktive Rechnungsabgrenzung

A 3. Aktive Rechnungsabgrenzung	31.12.2015	31.12.2014	31.12.2013
Sonstige aktive Rechnungsabgrenzungsposten	4.874.398,96	4.774.359,94	4.493.056,49

Die Werte der aktiven Rechnungsabgrenzung setzen sich wie folgt zusammen:

	31.12.2015	31.12.2014	31.12.2013
<i>Stadt Bad Salzuflen</i>	<i>4.686.994,44</i>	<i>4.625.616,20</i>	<i>4.346.239,43</i>
<i>WBS</i>	<i>0,00</i>	<i>0,00</i>	<i>0,00</i>
<i>Stadtwerke</i>	<i>159.951,57</i>	<i>111.948,38</i>	<i>100.738,84</i>
<i>SMG</i>	<i>0,00</i>	<i>0,00</i>	<i>0,00</i>
<i>Staatsbad</i>	<i>27.452,95</i>	<i>36.795,36</i>	<i>46.078,22</i>
Summe:	4.874.398,96	4.774.359,94	4.493.056,49

Wesentliche Position ist hier der städt. Anteil mit rd. 4,7 Mio. €. Darin enthalten sind insbesondere Zuwendungen zur Förderung von Investitionen in Tageseinrichtungen für Kinder mit rd. 2.274 T€, Besoldungs- und Versorgungsaufwendungen sowie Betriebskostenzuschüsse für Kindergärten.

2.3. PASSIVA

P 1. Eigenkapital

P 1. Eigenkapital	31.12.2015	31.12.2014	31.12.2013
Allgemeine Rücklage	78.167.547,72	84.228.840,98	101.937.748,65
Ausgleichsrücklage	3.990.937,17		
Jahresüberschuss / Jahresfehlbetrag	3.453.497,36	1.315.142,99	-17.375.323,72
Nicht gedeckter Fehlbetrag	0,00	0,00	0,00
Summe:	85.611.982,25	85.543.983,97	84.562.424,93

Das **Gesamt-Eigenkapital (EK)** als rechnerische Differenz zwischen Vermögen der Aktivseite der Bilanz und Schulden der Passivseite (einschließlich Sonderposten) beträgt zum 31.12.2015 rd. **85,6 Mio. €**. Auszuweisen ist hier das nach allen Konsolidierungsvorgängen verbleibende Eigenkapital unter Einbeziehung der gesamtabschlussspezifischen Buchungen. Im Berichtsjahr 2015 beläuft sich der Konzernjahresüberschuss aus der Gesamtergebnisrechnung auf rd. 3,5 Mio. €; er wird maßgeblich beeinflusst durch den Jahresüberschuss 2015 des Kernhaushaltes mit rd. 3,7 Mio. €

Folgende Tabelle verdeutlicht die Herleitung des Gesamteigenkapitals zum 31.12.2015:

Eigenkapitalposition Einzelabschluss	Kernhaushalt (Stadt)	Wirtschaftsbetriebe B.S. GmbH (WBS)	Stadtwerke GmbH	Stadtbus-Marketing GmbH (SMG)	Staatsbad GmbH	Summenabschluss (31.12.2015)	Summe EK-Konsolidierung einschl. gesamtabschlussspezifischer Buchungen	Summe Konzern (31.12.2015)
Allgemeine Rücklage	91.250.749,67	0,00	0,00	0,00	0,00	91.250.749,67	-13.083.201,95	78.167.547,72
Grundkapital/ Stammkapital		1.000.000,00	7.695.000,00	25.564,59	100.000,00	8.820.564,59	-8.820.564,59	0,00
Kapitalrücklage		19.902.876,98	20.248.423,86	0,00	3.123.051,93	43.274.352,77	-43.274.352,77	0,00
Gewinnrücklagen		0,00	88.199,86	0,00	0,00	88.199,86	-88.199,86	0,00
Ausgleichsrücklage	3.990.937,17	0,00	0,00	0,00	0,00	3.990.937,17	0,00	3.990.937,17
Gewinn-/ Verlustvortrag		924.456,55	0,00	0,00	0,00	924.456,55	-924.456,55	0,00
Jahresüberschuss / Jahresfehlbetrag	3.647.328,37	-751.083,88	0,00	0,00	0,00	2.896.244,49	557.252,87	3.453.497,36
Summe:	98.889.015,21	2.107.624,95	28.031.623,72	25.564,59	3.223.051,93	151.245.505,10	-65.633.522,85	85.611.982,25

Die Spalte Summenabschluss zeigt die aufsummierten Bilanzwerte aus den jeweiligen Einzelabschlüssen. In der Spalte Summe EK-Konsolidierung sind neben allen Umbuchungen, Kapital-, Schulden- sowie Aufwands- und Ertragskonsolidierungen auch die gesamtabschlussspezifischen Buchungen zusammen gefasst. Die Spalte Summe Konzern weist das Ergebnis der Konsolidierungsvorgänge auf die einzelnen Bilanzpositionen aus, die im Ergebnis zum Gesamteigenkapital von rd. 85,6 Mio. € führen.

Die Allgemeine Rücklage umfasst im Summenabschluss das (rechnerische) Eigenkapital aus dem Kernhaushalt (Stadt), das nicht als Sonder- oder Ausgleichsrücklage zu führen ist, mit rd. 91,3 Mio. €. Sie verringert sich durch die Konsolidierungsbuchungen im Ergebnis um rd. 13,1 Mio. € auf rd. 78,2 Mio. €. Wesentliche Positionen dieser Konsolidierungsbuchungen sind:

- die Verrechnung des Geschäfts- oder Firmenwertes aus der Kapitalkonsolidierung (Erstkonsolidierung) von Beteiligungsbuchwerten und anteiligem Eigenkapital mit der Allgemeinen Rücklage (- rd. 4,9 Mio. €),
- die in der Folgekonsolidierung zu berücksichtigenden kumulierten Abschreibungen auf Stille Reserven (- rd. 14,5 Mio. €),
- die Verrechnung der Rückstellungen für ungewisse Verbindlichkeiten der Stadt geg. der Staatsbad GmbH, die sich aus internen Leistungsbeziehungen ergeben (+ rd. 1,7 Mio. €)
- die Verrechnung der Rückstellungen der Staatsbad GmbH für Verkaufserlöse der Klinik am Kurpark (+ rd. 2,5 Mio. €),
- die Verrechnung des Jahresfehlbetrages der WBS GmbH aus dem Jahr 2009, da dieser bereits über die Kapitalkonsolidierung einbezogen wird (+ rd. 1,1 Mio. €) sowie
- die aus der Kapitalrücklage des Staatsbades aus Kapitalaufstockungen im Berichtsjahr nach NKF in die allgemeine Rücklage umzugliedernden Beträge (+ rd. 3,7 Mio. €)
- Abschreibungen auf Finanzanlagen der Stadtwerke (TOBI) + Aufwand aus Abgang BHKW der Stadtwerke (-rd. 1,4 Mio. €)
- verschiedene Konsolidierungsbuchungen (in Summe rd. -1,3 Mio. €).

Das Grundkapital bzw. Stammkapital umfasst das jeweilige Stammkapital aus den vier vollkonsolidierten Gesellschaften mit insgesamt rd. 8,8 Mio. €. Es wurde mit der Kapitalkonsolidierung vollständig mit dem Beteiligungsbuchwert verrechnet und weist daher zum 31.12.2015 den Bilanzwert von 0 € aus.

In der Kapitalrücklage sind die aus den genannten Gesellschaften enthaltenen Eigenkapitalanteile nach § 272 Abs. 2 HGB bilanziert; hier sind auch Zuzahlungen der Gesellschafter, wie z.B. die zusätzliche Konzessionsabgabe Wasser für die Stadtwerke GmbH, einbezogen. Im Rahmen der Kapitalkonsolidierung sind die Kapitalrücklagen der vollkonsolidierten Gesellschaften in Höhe von rd. 43,3 Mio. € anteilig mit dem Beteiligungsbuchwert aufgerechnet (rd. 41 Mio. €) und anteilig in die Allgemeine Rücklage umgegliedert (rd. 2,3 Mio. €); zum 31.12.2015 weisen sie im Ergebnis den Bilanzwert von 0 € aus.

Gewinnrücklagen sind Rücklagen aus erwirtschafteten, nicht ausgeschütteten Gewinnen (31.12.2015 = rd. 88 T€). Auch sie sind durch die Kapitalkonsolidierung mit dem Beteiligungsbuchwert verrechnet, so dass zum 31.12.2015 hier der Bilanzwert 0 € beträgt.

Die Ausgleichsrücklage umfasst die entsprechenden Werte des Kernhaushaltes gemäß § 75 Abs. 3 GO. Nach Entnahme in Höhe des anteiligen Jahresfehlbetrages 2009 war die Ausgleichsrücklage zum 01.01.2010 aufgebraucht.

Durch Zuführung des städtischen Jahresüberschusses der Ergebnisrechnung 2014 beträgt die Ausgleichsrücklage zum 31.12.2014 und damit zum 01.01.2015 zu Beginn 3.990.937,17 €.

Der im Summenabschluss genannte Gewinnvortrag (rd. 925 T€) stammt aus der WBS GmbH. Nach Kapitalkonsolidierung und Umgliederung des Verlustausgleiches der Staatsbad GmbH zur Allgemeinen Rücklage (rd. -1.397 T€) beträgt der Bilanzwert dieser Position zum 31.12.2015 ebenfalls 0 €.

In der Zeile Jahresüberschuss/ -fehlbetrag sind im Summenabschluss die Werte der Ergebnisrechnungen der Einzelabschlüsse aus 2015 erfasst, soweit sie nicht durch Gewinnabführungs- bzw. Verlustübernahmeverträge bereits ausgeglichen sind. Für 2015 sind hier der städt. Jahresüberschuss mit rd. 3.647 T€ sowie der Jahresfehlbetrag der WBS GmbH mit rd. 751 T€ ausgewiesen. Nach Übernahme der Auswirkungen aus der konsolidierten Gesamtergebnisrechnung i.H.v. rd. +557 T€ beläuft sich der Gesamtjahresüberschuss auf rd. 3.453 T€.

P 2. Sonderposten

P 2. Sonderposten	31.12.2015	31.12.2014	31.12.2013
Sonderposten für Zuwendungen	92.328.691,16	87.699.221,30	85.313.307,13
Sonderposten für Beiträge	62.838.180,00	65.085.587,82	66.549.749,61
Sonderposten für den Gebührenaussgleich	<u>353.693,55</u>	<u>178.103,28</u>	<u>277.782,87</u>
Summe:	155.520.564,71	152.962.912,40	152.140.839,61

Zuwendungen und Beiträge für zweckgebundene Investitionen wurden als Sonderposten nach § 43 GemHVO passiviert und NKF konform nicht von den Anschaffungs- und Herstellungskosten der jeweiligen Anlagegüter abgesetzt (Bruttobilanzierung). Sie werden in der Regel entsprechend der Nutzungsdauer der dazugehörigen Anlagegüter erfolgswirksam aufgelöst.

Von den ausgewiesenen rd. 92,3 Mio. € Sonderposten für Zuwendungen entfallen rd. 88,9 Mio. € auf den Kernhaushalt (Stadt), im Wesentlichen für die Übertragung der Staatsbad-Immobilien vom Landesverband, Schul-Immobilien inkl. OGS, Tageseinrichtungen für Kinder, Rathaus, Feuerwehr und Bäder. Weitere rd. 1,8 Mio. € betreffen Investitionszuschüsse des Landes an die Staatsbad GmbH zur Errichtung des Therapiezentrums. Rd. 1,6 Mio. € betreffen die Stadtwerke GmbH.

Sonderposten für Beiträge beziehen sich im Wesentlichen auf erhobene Beiträge für Straßenbaumaßnahmen (rd. 31,2 Mio. €) sowie Beiträge für Kanalbaumaßnahmen (rd. 23,3 Mio. €) nach dem Baugesetzbuch bzw. dem Kommunalabgabengesetz aus dem Kernhaushalt (Stadt). Weitere rd. 2,3 Mio. € beziehen sich auf Beiträge für Öko-Flächen und Ausgleichsmaßnahmen. Aus der Bilanz der Stadtwerke GmbH sind hier die empfangenen Ertragszuschüsse der Stadtwerke GmbH für die jeweiligen Versorgungssparten mit insgesamt rd. 6 Mio. € berücksichtigt.

Sonderposten für den Gebührenaussgleich enthalten Kostenüberdeckungen der kostenrechnenden Einrichtungen am Ende eines Kalkulationszeitraumes (vgl. § 43 Abs. 6 GemHVO). Zum 31.12.2015 sind im Kernhaushalt (Stadt) folgende Bestände passiviert und im Gesamtabschluss entsprechend berücksichtigt:

Sonderposten für den Gebührenaussgleich:	31.12.2015	31.12.2014	31.12.2013
Abwasser	157.677,04	0,00	0,00
Müllabfuhr	138.287,55	178.103,28	277.782,87
Straßenreinigung	<u>57.728,96</u>	<u>0,00</u>	<u>0,00</u>
Summe:	353.693,55	178.103,28	277.782,87

P 3. Rückstellungen

P 3. Rückstellungen	31.12.2015	31.12.2014	31.12.2013
Pensionsrückstellungen	53.642.105,00	50.698.897,00	50.278.417,00
Rückstellungen für Deponien und Altlasten	638.002,00	365.458,51	276.596,20
Instandhaltungsrückstellungen	21.855.993,89	22.176.228,40	19.038.913,49
Steuerrückstellungen	473.335,64	617.586,66	375.088,00
Sonstige Rückstellungen	17.235.194,68	16.073.192,97	26.007.151,72
Summe:	93.844.631,21	89.931.363,54	95.976.166,41

Rückstellungen dürfen im Gesamtabchluss nur für die in § 36 GemHVO genannten Zwecke berücksichtigt werden. Sie beziehen Verpflichtungen absehbarer Risiken und ungewisser Verbindlichkeiten ein und betragen zum 31.12.2015 rd. 93,8 Mio. €.

Darin enthalten sind Pensionsrückstellungen für Versorgungs- und Beihilfeansprüche von aktiven Beamten und Versorgungsempfängern aus dem Kernhaushalt mit rd. 49,7 Mio. €, ein weiterer Betrag von rd. 3,9 Mio. € entfällt auf Pensionsverpflichtungen der Stadtwerke GmbH.

Rückstellungen für Deponien und Altlasten werden nach § 36 Abs. 2 GemHVO für Rekultivierung und Nachsorge von Deponien angesetzt. Im Gesamtabchluss werden zum 31.12.2015 rd. 638 T€ einbezogen, die im Kernhaushalt (Stadt) für zwei Sanierungsfälle bilanziert sind.

Mit rd. 21,9 Mio. € sind Instandhaltungsrückstellungen nach § 36 Abs. 3 GemHVO für unterlassene Instandhaltung von Sachanlagen in den Gesamtabchluss einbezogen, die überwiegend den Kernhaushalt betreffen und im Wesentlichen folgende Positionen berücksichtigen:

Größere Einzelpositionen <u>Instandhaltungsrückstellungen</u> <u>Kernhaushalt</u>	31.12.2015	31.12.2014	31.12.2013
Rathaus	577.122,51	643.509,10	699.209,58
Schulen / Schulturnhallen / Bäder	6.411.749,54	6.728.839,58	6.727.453,91
Schloss Schötmar	278.105,62	324.298,49	262.215,03
Vitasol	2.940.835,29	2.554.868,95	2.704.946,53
Staatsbad (Kurhaus, Theater, Konzerthalle, Wandelhalle, Gradierwerk, Kurgastzentrum)	6.534.245,04	6.815.720,93	4.419.419,58
Straßen	1.412.000,00	1.264.300,00	1.241.500,00
Feuerwache	2.008.000,00	2.032.137,01	2.032.137,01
Sonstige	1.693.935,89	1.812.554,34	952.031,85
Zwischensumme:	21.855.993,89	22.176.228,40	19.038.913,49
<u>Instandhaltungsrückstellungen Stadtwerke GmbH</u>	0,00	0,00	0,00
Gesamtsumme	21.855.993,89	22.176.228,40	19.038.913,49

Steuerrückstellungen sind im Gesamtabchluss gem. Positionenrahmen als eigene Position auszuweisen; nach entsprechenden Konsolidierungsbuchungen beläuft sich der Wert zum 31.01.2015 auf rd. 473 T € und setzt sich wie folgt zusammen:

Steuerrückstellungen		31.12.2015	31.12.2014	31.12.2013
WBS	Körperschaftsteuer	473.335,64	617.586,66	344.088,00
Staatsbad		0,00	0,00	31.000,00
Summe:		473.335,64	617.586,66	375.088,00

Unter der Position Sonstige Rückstellungen sind Rückstellungen nach § 36 Abs. 4 bis 6 GemHVO zu erfassen. Es handelt sich um Verpflichtungen, die dem Grund oder der Höhe nach zum Abschlussstichtag noch nicht genau bekannt sind, aus denen sich aber zu einem späteren Zeitpunkt eine Verbindlichkeit wahrscheinlich ergibt. Auch Rückstellungen für drohende Verluste aus **schwebenden** Geschäften sind hier zu bilanzieren.

Zum 31.12.2015 belaufen sich die Sonstigen Rückstellungen – nach Einbeziehung aller Umgliederungs- und Konsolidierungsbuchungen - auf rd. 17 Mio. €. Sie beinhalten im Wesentlichen folgende größere Positionen:

	31.12.2015	31.12.2014	31.12.2013
Sonstige Rückstellungen insgesamt	17.235.194,68	16.073.192,97	26.007.151,72
Wesentliche Posten der sonstigen Rückstellungen			
Kernhaushalt (Stadt):			
Weitere Personalrückstellungen	4.501.153,47	4.672.317,31	5.397.692,20
Ungewisse Verbindlichkeiten, Sonstiges (z.B. Sparbücher, Sonderzwecke)	4.631.503,44	5.250.789,02	12.699.131,00
Gebäudeverpflichtungen	<u>2.380.214,10</u>	<u>1.937.385,85</u>	<u>2.855.593,04</u>
Summe Kernhaushalt:	11.512.871,01	11.860.492,18	20.952.416,24
Stadtwerke GmbH:			
Regulierungskonten Strom- u. Gasnetz	0,00	474.000,00	474.000,00
Beschaffungskosten (einschl. Drohverlust-Rück Strombez.)	3.550.000,00	1.898.000,00	1.891.000,00
Weitere Personalrückstellungen	787.573,09	1.117.114,00	1.751.979,00
Sonstige	<u>598.840,91</u>	<u>217.226,56</u>	<u>485.728,00</u>
Summe Stadtwerke GmbH:	4.936.414,00	3.706.340,56	4.602.707,00
Staatsbad GmbH:			
Wasserförderung VitaSol	172.707,50	190.091,39	206.936,61
Weitere Personalrückstellungen	187.981,47	143.314,65	134.808,35
Umbau Vitalzentrum	0,00	0,00	0,00
Sonstiges (z.B. Abschluss- / Prüfungskosten)	<u>389.220,70</u>	<u>136.409,12</u>	<u>69.616,83</u>
Summe Staatsbad GmbH:	749.909,67	469.815,16	411.361,79
Summe:	17.199.194,68	16.036.647,90	25.966.485,03

P 4. Verbindlichkeiten

P 4. Verbindlichkeiten	31.12.2015	31.12.2014	31.12.2013
Verbindlichkeiten aus Krediten für Investitionen	115.619.454,76	113.838.185,72	110.813.710,53
Verbindlichkeiten aus Krediten zur Liquiditätssicherung	48.000.000,00	48.000.000,00	41.000.000,00
Verbindlichkeiten aus Vorgängen, die Kreditaufnahmen wirtschaftlich gleichkommen	21.651,10	36.382,30	67.220,20
Verbindlichkeiten aus Lieferungen und Leistungen	7.587.086,49	7.485.819,60	8.306.495,93
Sonstige Verbindlichkeiten	9.414.409,43	15.637.648,26	13.826.984,06
Summe:	180.642.601,78	184.998.035,88	174.014.410,72

Im Gesamtabchluss sind zum 31.12.2015 Verbindlichkeiten i.H.v. insgesamt rd. 180,6 Mio. € bilanziert. Zur Verdeutlichung, welchen Ursprungs die Darlehen sind, wird gem. Positionenplan die aufgezeigte Klassifizierung vorgenommen; einen Ausweis der Gläubigerklassen sieht der Gesamtabchluss nicht vor. Einzelheiten, insbesondere zu den Restlaufzeiten, ergeben sich auch aus dem Verbindlichkeitspiegel (Anlage 2).

Die Verbindlichkeiten aus Krediten für Investitionen setzen sich wie folgt zusammen:

	31.12.2015		31.12.2014		31.12.2013	
Verbindlichkeiten aus Investitionskrediten	115.619.545,76		113.838.185,72		110.813.710,53	
Veränderung zum Vorjahr in €	1.781.360,04		3.024.475,19		-	
Veränderung zum Vorjahr in %	1,56		2,73		-	
von der Gesamtsumme entfallen auf	in Euro	in %	in Euro	in %	in Euro	in %
- den Kernhaushalt (Stadt)	81.639.742,80	70,61	79.844.391,36	70,14	84.858.742,51	76,58
- die WBS GmbH	8.341.996,03	7,22	8.598.115,44	7,55	8.843.851,65	7,98
- die Stadtwerke GmbH	25.637.715,93	22,17	25.395.678,92	22,31	17.111.116,37	15,44

Die im Gesamtabchluss bilanzierten Verbindlichkeiten aus Krediten zur Liquiditätssicherung sind Kredite zur Aufrechterhaltung der Zahlungsfähigkeit. Der Gesamtbetrag i.H.v. 48 Mio. € bezieht sich ausschließlich auf Liquiditätsdarlehen des Kernhaushaltes (Stadt).

Die ausgewiesenen rd. 22 T€ für Verbindlichkeiten aus Vorgängen, die Kreditaufnahmen wirtschaftlich gleichkommen, folgen aus der Veranschlagung im Kernhaushalt und betreffen Verpflichtungen aus Mietkauf/Finanzierungsleasing.

Nach Konsolidierung der internen Leistungsbeziehungen mit einem Volumen von rd. 258 T€ verbleiben zum 31.12.2015 Verbindlichkeiten aus Lieferungen und Leistungen gegenüber Dritten i.H.v. rd. 7,6 Mio. €. Hiervon entfallen rd. 4,9 Mio. € auf die Stadtwerke GmbH und rd. 2,5 Mio. € auf den Kernhaushalt (Stadt).

Im Rahmen der Schuldenkonsolidierung sind bei den Sonstigen Verbindlichkeiten interne Leistungsbeziehungen i.H.v. rd. 8,2 Mio. € ausgebucht. Zum 31.12.2015 verbleiben Sonstige Verbindlichkeiten i.H.v. rd. 17,6 Mio. €, die sich im Wesentlichen aus folgenden Positionen zusammensetzen:

Wesentliche Positionen der Sonstigen Verbindlichkeiten	31.12.2015	31.12.2014	31.12.2013
Kernhaushalt (Stadt):	in T€	in T€	in T€
Transferleistungen (überwiegend Verbindlichkeiten Sozial- und Jugendhilfe)	914	847	1.194
erhaltene Anzahlungen Investitionspauschalen einschl. Stellplatzablöse	2.263	5.364	4.151
Zinsabgrenzungen	523	659	770
Sonstige	891	1.212	2.446
Summe Kernhaushalt:	4.591	8.082	8.561
WBS GmbH:			
(Z.B. Umsatzsteuerverbindlichkeiten, Abgaben u. Beiträge)	258	154	292
Summe WBS GmbH	258	154	292
Stadtwerke GmbH:			
Überzahlungen aus Jahresverbrauchabrechnungen	4.010	7.056	3.935
Sonstige	496	294	983
Summe Stadtwerke GmbH:	4.506	7.350	4.918
Staatsbad GmbH:			
Verbindlichkeiten geg. LVL (Kapitaldienste, Liquidationserlös)	0	0	0
Sonstige (z.B. Lohn- u. Kirchensteuer,	59	51	55
Summe Staatsbad GmbH:	59	51	55
Gesamtsumme	9.414	15.637	13.826

P 5. Passive Rechnungsabgrenzung

Passive Rechnungsabgrenzungen sind nach § 42 Abs. 3 GemHVO anzusetzen für vor dem Bilanzstichtag eingegangene Einnahmen, soweit sie einen Ertrag für eine Zeit danach darstellen. Im Gesamtabchluss belaufen sich die Abgrenzungen zum 31.12.2015 auf rd. 8,5 Mio. €, wobei sich der überwiegende Teil aus dem Kernhaushalt (Stadt) ergibt. Wesentliche Positionen sind hier:

- vorausgeleistete Friedhofsnutzungsgebühren mit rd. 5.441 T€,
- Tageseinrichtungen für Kinder mit rd. 2.027 T€,
- Denkmalpflege mit rd. 170 T€
- Verpflichtungen aus Dienstleistungen rd. 627 T€

2.4. Sonstige Angaben

Haftungsverhältnisse aus dem Einzelabschluss des Kernhaushaltes (Stadt), die im dortigen Verbindlichkeitspiegel ausgewiesen sind, beziehen sich in voller Höhe (rd. 9,2 Mio. €) auf Bürgschaften gegenüber vollkonsolidierten Unternehmen und sind daher für den Gesamtabchluss aufgrund des Einheitsgrundsatzes nicht darzustellen. Die übrigen vollkonsolidierten Unternehmen weisen in ihren Abschlüssen keine Haftungsverhältnisse aus.

In der Kernverwaltung sind Derivatgeschäfte zur Zinssicherung (z.B. Swaps) abgeschlossen; die zum 31.12.2015 bestehenden Derivate erfüllen alle Höchstgrenzen / Limits, die in der entsprechenden Dienstanweisung festgelegt sind. Zum 31.12.2015 bestehen nur Derivate der Kategorie I (Zinssicherungsgeschäfte).

3. Erläuterungen zur Gesamtergebnisrechnung

Die Gliederung der Gesamtergebnisrechnung wurde gem. § 49 Abs. 3 GemHVO nach den kommunalen Gliederungsvorschriften sowie nach dem NKF-Positionenrahmen für den Gesamtabchluss (Anlage 26 VV Muster zu § 49 Abs. 3 GemHVO) vorgenommen. Die in den (HGB-)Einzelabschlüssen der Tochterunternehmen dort in den Gewinn- und Verlustrechnungen ausgewiesenen Werte sind den NKF-Vorschriften entsprechend zugeordnet. Unter Berücksichtigung aller Konsolidierungsbuchungen schließt die Gesamtergebnisrechnung zum 31.12.2015 mit einem Gesamtjahresergebnis von **3.453.497,36 €** ab. Im Vergleich zum Vorjahr, bei dem ein Gesamtjahresergebnis von 1.315.142,99 € zu verzeichnen war, liegt eine Ergebnisverbesserung von rd. 2,1 Mio. € vor.

3.1. Ordentliche Gesamterträge

Die Gesamtergebnisrechnung des Konzerns Stadt Bad Salzufflen weist zum 31.12.2015 ordentliche Gesamterträge in Höhe von insgesamt **214.727.752,72 €** aus. Sie setzen sich wie folgt zusammen:

<u>Ordentliche Gesamterträge:</u>	31.12.2015	31.12.2014
Steuern und ähnliche Abgaben	65.750.994,58	63.214.202,72
Zuwendungen und allgemeine Umlagen	34.163.545,16	28.689.009,16
Sonstige Transfererträge	408.876,24	411.778,92
Öffentlich-rechtliche Leistungsentgelte	23.806.679,13	23.480.112,16
Privatrechtliche Leistungsentgelte	76.533.290,35	67.676.240,31
Kostenerstattungen und Kostenumlagen	3.650.483,64	5.297.437,60
Sonstige ordentliche Erträge	8.529.337,83	9.221.337,68
Aktiviert Eigenleistungen	1.884.545,79	1.620.648,18
Bestandsveränderungen	0,00	0,00
Summe:	214.727.752,72	199.610.766,73

Die **Erträge aus Steuern u. ähnlichen Abgaben** mit rd. **65,7 Mio. €** beinhalten ausschließlich städtische Positionen, im Wesentlichen Erträge aus Gewerbesteuer (rd. 26,4 Mio. €), Erträge aus dem Gemeindeanteil an der Einkommen- und Umsatzsteuer (rd. 23 Mio. €), Erträge aus den Grundsteuern A und B (rd. 13,3 Mio. €) sowie Erträge aus dem Familienlastenausgleich (rd. 2 Mio. €). Weitere rd. 0,7 Mio. € entfallen auf Erträge aus Vergnügungssteuern.

Auch die **Zuwendungen und allgemeinen Umlagen** mit rd. **34,2 Mio. €** beinhalten überwiegend Erträge des Kernhaushaltes; wesentliche Positionen sind hier die Schlüsselzuweisungen Land (rd. 19,1 Mio. €), die Kurortehilfe (rd. 417 T€), Betriebskostenzuweisungen TfK und OGS (rd. 6 Mio. €), Erträge aus der Auflösung von Sonderposten (rd. 2,9 Mio. €), Landeszuwendungen zum Ausgleich der Elternbeitragsbefreiung und zusätzliche U3-Kind-Pauschalen (rd. 897 T€), Hilfen für Asylbewerber (rd. 2,2 Mio. €) sowie sonstige Zuweisungen und Zuschüsse für lfd. Zwecke.

Die **Sonstigen Transfererträge** mit rd. **409 T€** beziehen sich auf Positionen des Kernhaushaltes und betreffen den Ersatz von sozialen Leistungen in und außerhalb von Einrichtungen.

In die **Öffentlich-rechtlichen Leistungsentgelte** mit rd. **23,8 Mio. €** sind überwiegend Positionen des Kernhaushaltes eingeflossen. Im Wesentlichen sind dies die Verwaltungs- und Benutzungsgebühren der Stadt (rd. 18,6 Mio. €), die Kurtaxe (rd. 2 Mio. €) sowie die Erträge aus der Auflösung von Sonderposten (rd. 2,6 Mio. €). Desweiteren sind mit rd. 0,6 Mio. € Erträge aus der Auflösung von Sonderposten der Stadtwerke GmbH enthalten.

Die **Privatrechtlichen Leistungsentgelte** mit rd. **76,5 Mio. €** umfassen im Wesentlichen die Erträge der Stadtwerke GmbH mit rd. 71 Mio. €, überwiegend aus der Strom-, Gas-, Wasser- und Wärmeversorgung.

Weitere rd. 3,7 Mio. € entfallen auf die Stadt und resultieren unter anderem aus Miet- und Pachteinnahmen, Verkaufserlösen und Entgelten aus Veranstaltungen. Aus der Staatsbad GmbH fließen in den Posten der Privatrechtlichen Leistungsentgelte rd. 1,4 Mio. € aus dem Kurbetrieb ein. Erlöse der SMG aus dem Fahrkartenverkauf sind mit rd. 0,4 Mio. € berücksichtigt.

Von den **Kostenerstattungen und Umlagen** i.H.v. rd. **3,7 Mio. €** entfallen rd. 2,7 Mio. € auf den Kernhaushalt und beziehen sich im Wesentlichen auf Personalkostenerstattungen (Bereich Kindertageseinrichtungen, Feierabendhaus und ARGE) sowie Erstattungen aus dem Bereich Unterhaltsvorschuss, Erziehungshilfen usw.. Weitere rd. 389 T€ sind aus der Staatsbad GmbH in dieser Position enthalten (z.B. für fremde Dienstleistungen) und aus der Stadtwerke GmbH rd. 604 T€ (überwiegend Erstattungen des Landes aus dem Stadtbusbetrieb).

In den **Sonstigen ordentlichen Erträgen** mit insgesamt rd. **8,5 Mio. €** sind aus dem Kernhaushalt rd. 6 Mio. € berücksichtigt; die größeren Positionen sind hierbei Erträge aus Rückstellungen rd. 3,6 Mio. €, Wertberichtigungen rd. 1,7 Mio. € sowie Buß- und Mahngelder mit rd. 422 T€.

Aus der Stadtwerke GmbH sind rd. 2,4 Mio. € in den sonstigen ordentlichen Erträgen enthalten; wesentliche Positionen sind hier Erstattungen der Strom- /Energiesteuer und KWKG-Abgaben (rd. 1,3 Mio. €) sowie periodenfremde Erträge (rd. 607 T€).

Aktivierete Eigenleistungen (rd. 1,9 Mio. €) stammen aus dem Kernhaushalt (rd. 1,1 Mio. €) und der Stadtwerke GmbH (rd. 810 T€).

3.2. Ordentliche Gesamtaufwendungen

Die Gesamtergebnisrechnung des Konzerns Stadt Bad Salzuflen weist zum 31.12.2015 ordentliche Gesamtaufwendungen in Höhe von insgesamt **207.294.525,73 €** aus. Sie setzen sich wie folgt zusammen:

<u>Ordentliche Gesamtaufwendungen:</u>	31.12.2015	31.12.2014
Personalaufwendungen	37.010.563,66	35.437.458,60
Versorgungsaufwendungen	3.705.739,69	2.682.742,43
Aufwendungen für Sach- und Dienstleistungen	84.072.550,42	77.541.033,36
Bilanzielle Abschreibungen	19.970.156,10	18.935.083,03
Transferaufwendungen	46.912.364,73	43.284.301,98
Sonstige ordentliche Aufwendungen	15.623.151,13	16.503.863,47
Summe:	207.294.525,73	194.384.482,87

Von den **Personalaufwendungen** in Höhe von rd. 37 Mio. € entfallen auf den Kernhaushalt rd. 27,2 Mio. €, auf die Stadtwerke GmbH rd. 7,4 Mio. €, auf die SMG rd. 65 T€ und auf die Staatsbad GmbH rd. 2,4 Mio. €.

Die **Versorgungsaufwendungen** mit rd. 3,7 Mio. € teilen sich im Wesentlichen wie folgt auf: Kernhaushalt rd. 3,2 Mio. €, Stadtwerke GmbH rd. 0,4 Mio. € und Staatsbad rd. 0,1 Mio. €.

Mit rd. **84,1 Mio. €** entfällt der größte Anteil der ordentlichen Gesamtaufwendungen auf die **Aufwendungen für Sach- und Dienstleistungen**. Diese Position umfasst alle Aufwendungen, die mit dem kommunalen und betrieblichen Verwaltungs- und Geschäftshandeln (Betriebszweck) wirtschaftlich zusammenhängen. Dazu gehören im Wesentlichen Aufwendungen für Fertigung, Vertrieb und Waren, Aufwendungen für die Unterhaltung und Bewirtschaftung des Anlagevermögens sowie die sonstigen Geschäftsaufwendungen.

Auf den **Kernhaushalt** entfallen hiervon rd. **33,1 Mio. €**, die sich im Wesentlichen wie folgt zusammensetzen:

	31.12.2015 in T€	31.12.2014 in T€
Kernhaushalt:		
Unterhaltung der Grundstücke / baulichen Anlagen und des sonstigen beweglichen und unbeweglichen Vermögens	10.815	10.422
Erstattungen an Dritte aus lfd. Verwaltungstätigkeit	13.347	12.989
<i>davon Betriebskostenzuschüsse Tageseinrichtungen für Kinder</i>	<i>12.886</i>	<i>12.469</i>
Bewirtschaftung der Grundstücke und baulichen Anlagen	3.427	3.417
Besondere Verwaltungs- und Betriebsaufwendungen	5.536	5.384

Aus der **Stadtwerke GmbH** resultieren Aufwendungen für Sach- und Dienstleistungen i.H.v. rd. **49,9 Mio. €**; wesentliche Posten sind hier:

	31.12.2015 in T€	31.12.2014 in T€
Stadtwerke GmbH:		
Erdgasbezug	12.356	12.015
Strombezug	7.197	8.601
EEG-Umlage	9.649	9.040
Netznutzung Strom	4.286	3.377
Einspeisevergütungen alternative Energien	4.822	2.173
Biogasbezug	2.311	2.364
Wasserbezug	783	744
Materialverbrauch	880	764
Rückstellungszuführung Gas- und Dampfkraftwerk	2.074	0
Leistungen an Busunternehmer für Stadtbusbetrieb	1.401	1.396

Rd. **1,1 Mio. €** der Aufwendungen für Sach- und Dienstleistungen entfallen auf die **Staatsbad GmbH**; nennenswerte Positionen sind hier:

	31.12.2015 in T€	31.12.2014 in T€
Staatsbad GmbH:		
Aufwand für Anzeigen und sonstige Werbemittel	514	508
Veranstaltungen und Kurmusik	274	277
Unterhaltung und Bewirtschaftung der Gebäude, Außenanlagen und Betriebsvorrichtungen	94	103

Die **bilanziellen Abschreibungen** belaufen sich auf **rd. 19.970 T€**, die sich wie folgt zusammensetzen:

	Stadt	Stadtwerke GmbH	Staatsbad GmbH	SMG	Summe	Anpassung (Anlagen-spiegel) *	Endsumme
Abschreibungen auf das Anlagevermögen	12.353.332,23	7.178.122,54	430.868,07	180,80	19.962.503,64	840.154,15	20.802.657,79
Abschreibungen auf das Umlaufvermögen	7.299,00	0,00	0,00	0,00	7.299,00	-	7.299,00
Sonstige Abschreibungen	353,46	0,00	0,00	0,00	353,46	-	353,46
Summe	12.360.984,69	7.178.122,54	430.868,07	180,80	19.970.156,10	840.154,15	20.810.310,25

Bilanzielle AfA

AfA Anlagenspiegel

*):

Die dargestellte Anpassung zwischen der bilanziellen Abschreibung und der im Anlagenspiegel ausgewiesenen Abschreibung in Höhe von rd. 840 T€ beinhaltet zwei Posten. Zum einen den Wert für Bereinigungen der bilanziellen Abschreibung im Zusammenhang mit den im städt. Einzelabschluss der Stadt in der Ergebnisrechnung hier zu verbuchenden Werten (Umlaufvermögen und Festwerte) mit rd. ./ 191 T€ und zum anderen den Wert aus der im Konzern vorgenommenen Rückbuchung der Abschreibung auf Finanzanlagen. Dieser Wert beläuft sich auf rd. + 1.032 T€ und bezieht sich auf eine im Berichtsjahr 2015 bei der Stadtwerke GmbH vorgenommene Abschreibung auf Finanzanlagen, die jedoch im Konzern nach § 43 (3) GemHVO ergebnisneutral mit der Allgemeinen Rücklage zu verrechnen ist. Nach Einbeziehung der Anpassungen ergibt sich die Kongruenz zu den im Anlagenspiegel ausgewiesenen Werten.

Der „Löwenanteil“ der Abschreibungen entfällt auf das Anlagevermögen des Kernhaushaltes (Stadt); die dort ausgewiesenen rd. 12,4 Mio. € bei den Abschreibungen sind im Zusammenhang mit den kommunalspezifisch generell hohen Werten des Sachanlagevermögens zu sehen. In den ausgewiesenen rd. 7,2 Mio. € Abschreibungen auf das Anlagevermögen bei der Stadtwerke GmbH sind rd. 2,9 Mio. € für Abschreibungen auf stille Reserven enthalten.

Den zweitgrößten Posten der ordentlichen Gesamtaufwendungen machen die **Transferaufwendungen** mit **rd. 46,9 Mio. €** aus. Sie beziehen sich ausschließlich auf den Kernhaushalt und beinhalten im Wesentlichen folgende Positionen:

	31.12.2015 in T€	31.12.2014 in T€
Transferaufwendungen Kernhaushalt:		
Zuweisungen und Zuschüsse für lfd. Zwecke	3.872	3.369
davon		
Betriebskostenzuschüsse OGS	1.435	1.350
Umlage KRZ	695	620
Kultur, Jugend, Soziales, Sport und Umwelt	1.290	1.029
Sozialtransferaufwendungen	8.426	7.994
davon		
Leistungen der Jugendhilfe in und außerhalb von Einrichtungen	6.390	6.157
Unterhaltsvorschüsse	503	487
Leistungen nach dem Asylbewerberleistungsgesetz	1.533	1.350
Steuerbeteiligungen	3.840	2.963
davon		
Gewerbesteuerumlage	1.937	1.503
Finanzierungsbeteiligung Fonds Deutsche Einheit	1.881	1.460
Allgemeine Umlagen, Sonstiger Transfer	30.774	28.958
davon		
Kreisumlage	30.084	28.296
Finanzierungsbeteiligung Krankenhausinvestitionen Land	613	584

Die **sonstigen ordentlichen Aufwendungen** belaufen sich auf **rd. 15,6 Mio. €**; hier sind alle Aufwendungen abgebildet, die nicht einer speziellen Position der Ergebnisrechnung zuzuordnen sind. Im Wesentlichen verteilen sich die ordentlichen Aufwendungen wie folgt auf die einzelnen Unternehmen:

	31.12.2015 in T€	31.12.2014 in T€
Kernhaushalt	5.517	6.345
davon		
besondere Aufwendungen für Beschäftigte wie Aus- und Fortbildung, Reisekosten usw.	383	395
Aufwendungen für die Inanspruchnahme von Rechten und Pflichten wie z.B. Mieten und Pachten, ehrenamtliche Tätigkeiten, Beratungskosten usw.	1.065	930
Geschäftsaufwendungen	562	531
Steuern, Versicherungen, Schadenfälle	881	887
Wertveränderungen / Wertberichtigungen	2.584	3.603
Stadtwerke GmbH	7.714	7.093
davon		
Steuern (überwiegend Öko- und Gassteuer)	5.729	5.070
EDV-Kosten Dienstleister	585	668
Rechts- und Beratungskosten	492	406
WBS GmbH (überwiegend Steuern)	934	983
Staatsbad GmbH	1.442	2.023
davon		
Fremdleistungen, insbesondere Leistungen im Zusammenhang mit den angebotenen Pauschalprogrammen und der Besetzung der Kurparkkasse mit Fremdpersonal	792	1.588
Geschäftsaufwendungen, Versicherungen, Mieten u.ä.	650	435

3.3. Ordentliches Gesamtergebnis

Das ordentliche Gesamtergebnis stellt die ordentlichen Gesamterträge den ordentlichen Gesamtaufwendungen gegenüber. Der Saldo zeigt, inwieweit die Erträge aus der laufenden Tätigkeit der Stadt und ihrer Betriebe die regelmäßig anfallenden Aufwendungen zu decken in der Lage sind. Zum 31.12.2015 beläuft sich das **ordentliche Gesamtergebnis auf 7.433.226,99 €.**

	31.12.2015	31.12.2014
Ordentliche Gesamterträge	214.727.752,72	199.610.766,73
Ordentliche Gesamtaufwendungen	207.294.525,73	194.384.482,87
Ordentliches Gesamtergebnis	7.433.226,99	5.226.283,86
Aufwandsdeckungsgrad (Ordentliche Gesamterträge decken die ordentlichen Gesamtaufwendungen zu ...)	103,59%	102,69%

3.4. Finanzerträge

Die **Gesamtfinanzerträge** belaufen sich zum 31.12.2015 auf **1.544.180,15 €** und setzen sich wie folgt zusammen:

Gesamtfinanzerträge:	31.12.2015	31.12.2014
Beteiligungserträge	1.065.383,51	1.160.080,26
<i>davon</i>		
<i>städt. Gewinnanteil Sparkasse und Dividende Wohnbau Lemgo</i>	1.029.851,02	1.027.528,03
<i>aus Beteiligungen der Stadtwerke GmbH</i>	35.532,49	132.552,23
Zinserträge	347.540,13	254.971,93
Sonstige Finanzerträge	131.256,51	397.969,81
Summe:	1.544.180,15	1.813.022,00

3.5. Finanzaufwendungen

Die **Gesamtfinanzaufwendungen** belaufen sich zum 31.12.2015 auf **5.523.909,78 €** und setzen sich wie folgt zusammen:

Gesamtfinanzaufwendungen:	31.12.2015	31.12.2014
Zinsaufwendungen	5.402.163,08	5.599.437,38
<i>davon</i>		
<i>Kernhaushalt</i>	4.233.915,41	4.488.909,77
<i>WBS GmbH</i>	358.027,86	364.252,75
<i>Stadtwerke GmbH</i>	802.303,70	737.820,08
<i>Staatsbad und SMG GmbH</i>	7.916,11	8.454,78
Sonstige Finanzaufwendungen	121.746,70	124.725,49
Summe:	5.523.909,78	5.724.162,87

3.6. Gesamtfinanzergebnis

Das **Gesamtfinanzergebnis** als Saldo aus Gesamtfinanzerträgen und Gesamtfinanzaufwendungen beläuft sich zum 31.12.2015 auf

- 3.979.729,63 €.

	31.12.2015	31.12.2014
Gesamtfinanzerträge	1.544.180,15	1.813.022,00
Gesamtfinanzaufwendungen	<u>5.523.909,78</u>	<u>5.724.162,87</u>
Saldo (= Gesamtfinanzergebnis)	-3.979.729,63	-3.911.140,87

3.7. Gesamtergebnis der laufenden Geschäftstätigkeit

Im **Gesamtergebnis der laufenden Geschäftstätigkeit** sind das ordentliche Gesamtergebnis und das negative Gesamtfinanzergebnis zusammengeführt, so dass sich das Gesamtergebnis der laufenden Geschäftstätigkeit zum 31.12.2015 auf

3.453.497,36 € beläuft.

	31.12.2015	31.12.2014
Ordentliches Gesamtergebnis	7.433.226,90	5.226.283,86
Gesamtfinanzergebnis	-3.979.729,63	-3.911.140,87
Gesamtergebnis der ldf. Geschäftstätigkeit	<u>3.453.497,27</u>	<u>1.315.142,99</u>

3.8. Außerordentliches Gesamtergebnis

Im außerordentlichen Gesamtergebnis werden alle Erträge und Aufwendungen erfasst, die zwar im Zusammenhang mit der Aufgabenerledigung der Stadt und ihrer Betriebe stehen, jedoch außerhalb der gewöhnlichen Geschäftstätigkeit liegen. Hier sind z.B. Vorgänge einzuordnen, die in hohem Maß ungewöhnlich sind, nicht regelmäßig auftreten oder nicht planbar sind. Für das Berichtsjahr 2015 sind hier wie auch in den Vorjahren keine Werte zu verbuchen.

3.9. Gesamtjahresergebnis

Im Gesamtjahresergebnis werden ordentliches Gesamtergebnis, Gesamtfinanzergebnis und außerordentliches Gesamtergebnis zusammengeführt. Zum 31.12.2015 beläuft sich das **Gesamtjahresergebnis des Konzerns Stadt** auf

3.453.497,36 €.

	31.12.2015	31.12.2014
	in €	in €
Ordentliches Gesamtergebnis	7.433.226,99	5.226.283,86
Gesamtfinanzergebnis	-3.979.729,63	-3.911.140,87
Außerordentliches Gesamtergebnis	<u>0,00</u>	<u>0,00</u>
Gesamtjahresergebnis des Konzerns Stadt	3.453.497,36	1.315.142,99

Maßgeblich beeinflusst wird das positive Gesamtjahresergebnis des Konzerns vom Ergebnis des städtischen Einzelabschlusses, das sich **vor** Konsolidierung auf rd. 3,6 Mio. € (Vorjahreswert rd. 4 Mio. €) belief.

4. Anlagen zum Gesamtanhang

Anlage 1: Organigramm der städtischen Beteiligungen

Anlage 2: Gesamtverbindlichkeitspiegel

Anlage 3 : Gesamtanlagenspiegel

Anlage 4 : Konsolidierungsübersicht

Anlage 5 : Konzernkapitalflussrechnung

**Organigramm Beteiligungen der Stadt Bad Salzuflen
Stand 31.12.2015**

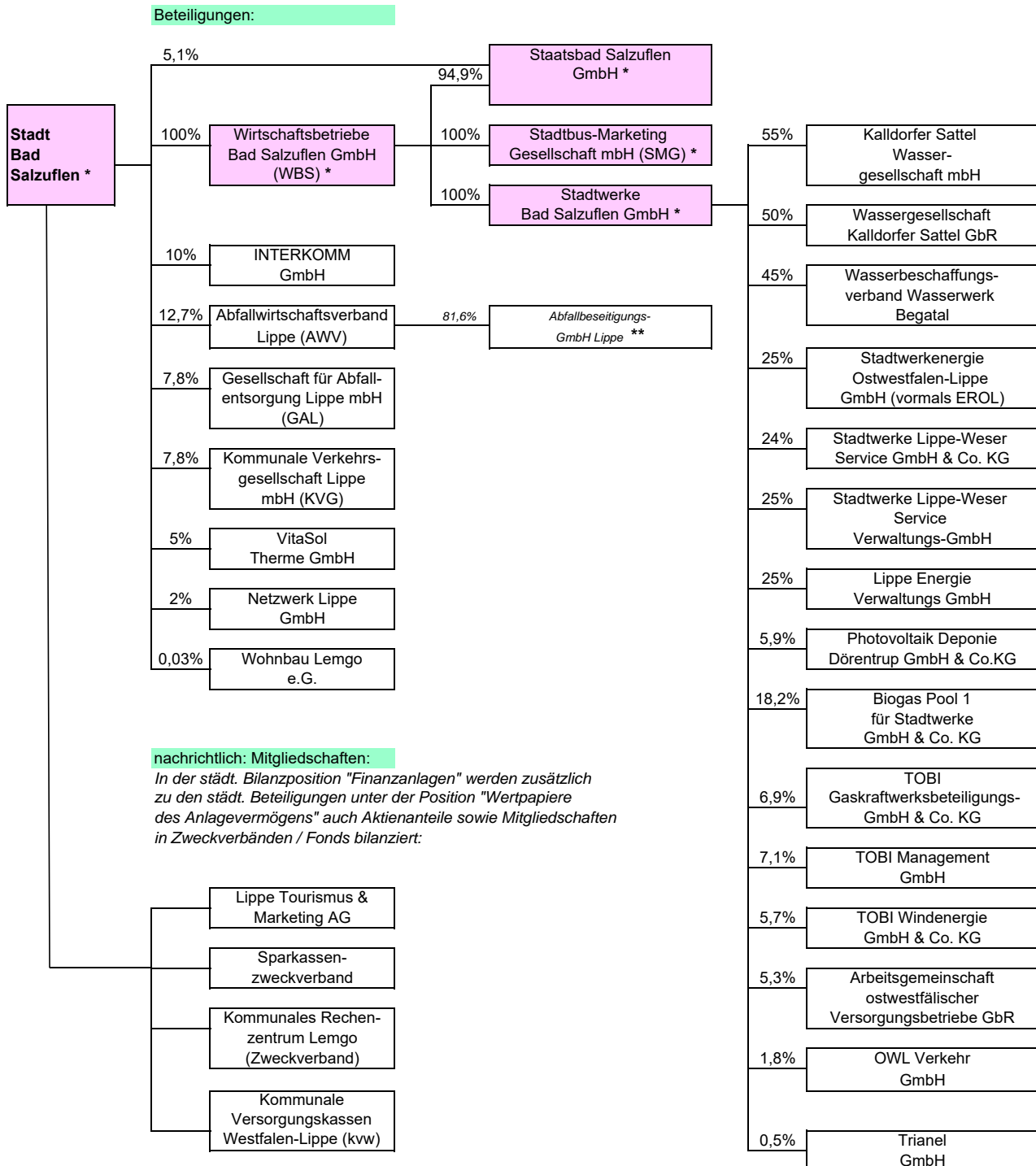

*) Im Gesamtabchluss voll zu konsolidierende Unternehmen

**) Übertragung der Geschäftsanteile an der Abfallbeseitigungs-GmbH auf den Abfallwirtschaftsverband zum 01.01.2010

Gesamtverbindlichkeitspiegel zum Gesamtabschluss auf den 31.12.2015

Art der Verbindlichkeiten Nr. Einzelunternehmen	Gesamtbetrag 2015 am 31.12.2015 EUR	mit einer Restlaufzeit von			Gesamtbetrag 2014 am 31.12.2014 EUR
		bis zu 1 Jahr EUR	1 bis 5 Jahre EUR	mehr als 5 Jahren EUR	
1. Anleihen	0,00	0,00	0,00	0,00	0,00
2. Verbindlichkeiten aus Krediten für Investitionen	115.619.454,76	2.998.409,58	20.794.622,78	91.826.422,40	113.838.185,72
Stadt	81.639.742,80	445.878,97	11.427.644,43	69.766.219,40	79.844.391,36
Staatsbad	0,00	0,00	0,00	0,00	0,00
Stadtwerke	25.637.715,93	2.285.589,26	8.181.553,59	15.170.573,08	25.395.678,92
SMG	0,00	0,00	0,00	0,00	0,00
WBS	8.341.996,03	266.941,35	1.185.424,76	6.889.629,92	8.598.115,44
3. Verbindlichkeiten aus Krediten zur Liquiditätssicherung	48.000.000,00	28.000.000,00	20.000.000,00	0,00	48.000.000,00
Stadt	48.000.000,00	28.000.000,00	20.000.000,00	0,00	48.000.000,00
Staatsbad	0,00	0,00	0,00	0,00	0,00
Stadtwerke	0,00	0,00	0,00	0,00	0,00
SMG	0,00	0,00	0,00	0,00	0,00
WBS	0,00	0,00	0,00	0,00	0,00
4. Verbindlichkeiten aus Vorgängen, die Kreditaufnahmen wirtschaftlich gleichkommen	21.651,10	16.420,90	5.230,20	0,00	36.382,30
Stadt	21.651,10	16.420,90	5.230,20	0,00	36.382,30
Staatsbad	0,00	0,00	0,00	0,00	0,00
Stadtwerke	0,00	0,00	0,00	0,00	0,00
SMG	0,00	0,00	0,00	0,00	0,00
WBS	0,00	0,00	0,00	0,00	0,00
5. Verbindlichkeiten aus Lieferungen und Leistungen	7.587.086,49	7.587.086,49	0,00	0,00	7.485.819,60
Stadt	2.494.993,83	2.494.993,83	0,00	0,00	2.071.119,90
Staatsbad	140.157,06	140.157,06	0,00	0,00	240.367,97
Stadtwerke	4.949.204,54	4.949.204,54	0,00	0,00	5.166.787,29
SMG	1.901,09	1.901,09	0,00	0,00	1.836,94
WBS	829,97	829,97	0,00	0,00	5.707,50
6. Sonstige Verbindlichkeiten	9.414.409,43	9.214.409,43	200.000,00	0,00	15.637.648,26
Stadt	4.591.047,61	4.391.047,61	200.000,00	0,00	8.082.162,08
Staatsbad	59.172,54	59.172,54	0,00	0,00	51.205,92
Stadtwerke	4.506.188,30	4.506.188,30	0,00	0,00	7.350.192,87
SMG	0,00	0,00	0,00	0,00	0,00
WBS	258.000,98	258.000,98	0,00	0,00	154.087,39
7. Summe der Verbindlichkeiten	180.642.601,78	47.816.326,40	40.999.852,98	91.826.422,40	184.998.035,88
Stadt	136.747.435,34	35.348.341,31	31.632.874,63	69.766.219,40	138.034.055,64
Staatsbad	199.329,60	199.329,60	0,00	0,00	291.573,89
Stadtwerke	35.093.108,77	11.740.982,10	8.181.553,59	15.170.573,08	37.912.659,08
SMG	1.901,09	1.901,09	0,00	0,00	1.836,94
WBS	8.600.826,98	525.772,30	1.185.424,76	6.889.629,92	8.757.910,33
nachrichtlich: Haftungsverhältnisse	0,00				0,00

Anlagenpiegel gemäß § 45 GemHVO zum 31.12.2015

	Stand am 31.12 des Vorjahres	Zugänge im HHJahr	Abschaffungs- und Herstellungskosten Abgänge im HHJahr	Umbuchungen im HHJahr	Stand am 31.12 des HHJ	Anfangs- bestand	im Haushalts- jahr	Abschreibungen Zuschreibungen im HHJahr	Abgänge auf im HHJahr	kumuliert (auch aus Vorjahren)	Buchwert am 31.12. des Vorjahres	Buchwert am 31.12. des HHJahres
I Anlagevermögen	6.621.942,83	258.147,07	5.471,59	32.114,00	6.906.732,31	4.783.290,24	422.473,79	0,00	5.471,59	5.200.292,44	1.838.652,59	1.706.439,87
1.1 Immaterielle Vermögensgegenstände												
1.2 Sachanlagen												
1.2.1 Unbebaute Grundstücke usw.												
1.2.1.1 Grünflächen												
1.2.1.2 Ackerland	56.320.930,00	726.847,00	17.194,00	2.287,00	57.032.870,00	3.904.310,00	420.251,00	0,00	433,00	4.324.128,00	52.708.742,00	52.708.742,00
1.2.1.3 Wald, Forsten	2.890.354,00	749,00	0,00	0,00	2.891.103,00	0,00	0,00	0,00	0,00	0,00	2.891.103,00	2.891.103,00
1.2.1.4 Sonst. unbebaute Grundstücke	11.998.577,00	74.879,00	0,00	0,00	12.073.456,00	480,00	1.655,00	0,00	0,00	2.135,00	12.071.321,00	11.998.097,00
1.2.2 Bebaute Grundstücke usw.	9.944.329,00	8.190,00	38.786,00	0,00	9.913.733,00	0,00	112,00	0,00	0,00	112,00	9.913.621,00	9.944.329,00
1.2.2.1 Kinder- und Jugendeinricht.	15.165.293,00	101.787,00	334.728,00	11.900,00	14.944.252,00	2.593.637,00	233.293,00	0,00	87.104,00	2.739.826,00	12.204.426,00	12.204.426,00
1.2.2.2 Schulen	90.020.646,00	3.982.217,00	0,00	2.272.879,00	96.275.742,00	18.287.815,00	2.146.448,00	0,00	0,00	20.434.265,00	75.841.479,00	71.732.831,00
1.2.2.3 Wohnbauten	1.785.104,00	0,00	0,00	0,00	1.785.104,00	170.153,00	23.766,00	0,00	0,00	193.919,00	1.591.185,00	1.614.951,00
1.2.2.4 Sonstige Gebäude	87.933.942,16	533.082,00	0,00	141.797,00	88.608.821,16	21.045.879,53	1.753.097,76	0,00	0,00	22.798.977,29	65.809.843,87	66.888.062,63
1.2.3 Infrastrukturvermögen												
1.2.3.1 GÜB Infrastruktur (Stadt)	23.252.960,00	16.962,00	103,50	11.725,00	23.281.543,50	160.912,00	0,00	0,00	1,00	160.911,00	23.120.632,50	23.092.048,00
1.2.3.2 GÜB Infrastruktur (Versorgungsanlagen)	3.079.147,86	19.391,71	0,00	0,00	3.098.539,57	1.573,24	0,00	0,00	0,00	1.573,24	3.096.966,33	3.077.574,62
1.2.3.3 Becken und Tunnel	2.219.448,00	0,00	0,00	0,00	2.219.448,00	475.529,00	54.779,00	0,00	0,00	530.308,00	1.689.140,00	1.743.919,00
1.2.3.4 Entwässerungsanlagen u. ä.	104.752.947,00	903.079,00	0,00	313.451,00	105.969.477,00	31.160.958,00	3.297.890,00	0,00	0,00	34.458.848,00	71.510.629,00	73.591.989,00
1.2.3.5 Stromnetz mit Wegen,....	71.290.051,78	2.365.064,00	33.421,11	191.509,00	73.813.203,67	21.926.255,00	2.695.962,00	0,00	13.690,00	24.608.527,00	49.204.676,67	49.363.796,78
1.2.3.6 Stromversorgungsanlagen	725.528,11	0,00	0,00	0,00	725.528,11	583.222,18	13.111,80	0,00	0,00	596.333,98	129.194,13	142.305,93
1.2.3.7 Gasversorgungsanlagen	144.077,97	0,00	0,00	0,00	144.077,97	112.251,11	3.840,32	0,00	0,00	116.091,43	27.986,54	31.826,86
1.2.3.8 Wärmeversorgungsanlagen	2.932.949,84	1.571,40	0,00	0,00	2.934.521,24	2.016.951,86	133.643,00	0,00	0,00	2.150.594,86	783.926,38	915.997,98
1.2.3.9 Wasserversorgungsanlagen	875.842,86	0,00	0,00	0,00	875.842,86	734.791,73	15.523,67	0,00	0,00	750.315,40	125.527,46	141.051,13
1.2.3.10 Sonstige Bauten	3.341.873,00	361.605,00	0,00	159.581,00	3.863.059,00	1.375.723,64	204.065,36	0,00	0,00	1.579.789,00	2.283.270,00	1.966.149,36
1.2.4 Bauten auf fremdem Grund und Boden	23.844,50	0,00	0,00	0,00	23.844,50	23.843,50	0,00	0,00	0,00	23.843,50	1,00	1,00
1.2.5 Kunstgegenstände, Kulturdenkmäler	795.522,00	1.114,00	0,00	0,00	796.636,00	114.916,00	19.039,00	0,00	0,00	133.955,00	662.681,00	660.606,00
1.2.6 Maschinen und technische Anlagen...	223.822.007,39	7.598.883,04	1.272.088,08	979.815,07	231.128.617,42	158.037.804,44	7.378.312,02	202.032,84	781.666,90	164.432.416,72	66.696.200,70	65.784.202,95
1.2.7 Betriebs- und Geschäftsausstattung	14.344.505,20	2.179.634,36	253.259,79	306.648,41	16.577.528,18	9.638.747,60	961.498,69	0,00	247.051,33	10.353.194,96	6.224.333,22	4.705.757,60
1.2.8 Geleistete Anzahlungen, Anlagen im Bau	4.799.019,79	3.169.060,76	406.529,95	-4.423.706,48	3.137.844,12	0,00	0,00	0,00	-384,00	384,00	3.137.460,12	4.799.019,79
1.3 Finanzanlagen												
1.3.1 Anteile an sonst. verbundenen Unternehmen	1.092.750,00	0,00	0,00	0,00	1.092.750,00	0,00	0,00	0,00	0,00	0,00	1.092.750,00	1.092.750,00
1.3.2 Übrige Beteiligungen	3.281.830,52	67.286,61	0,00	0,00	3.349.117,13	0,00	1.031.548,84	0,00	0,00	1.031.548,84	2.317.568,29	3.281.830,52
1.3.3 Sonst. Wertpapiere des Anlagevermögens	2.972.099,41	33.964,03	0,00	0,00	3.006.063,44	17.998,80	0,00	0,00	0,00	17.998,80	2.988.064,64	2.954.100,61
1.3.4 Ausleihungen												
1.3.4.1 an sonst. verbundene Unternehmen	1.766.949,75	0,00	101.323,75	0,00	1.665.626,00	0,00	0,00	0,00	0,00	0,00	1.665.626,00	1.766.949,75
1.3.4.2 an Beteiligungen	2.627.176,60	0,00	0,00	0,00	2.627.176,60	0,00	0,00	0,00	0,00	0,00	2.627.176,60	2.627.176,60
1.3.4.3 Sonstige Ausleihungen	641.999,78	0,00	82.222,35	0,00	559.777,43	0,00	0,00	0,00	0,00	0,00	559.777,43	641.999,78
Anlagevermögen gesamt	751.463.649,35	22.403.513,98	2.545.128,12	0,00	771.322.035,21	277.167.042,87	20.810.310,25	202.032,84	1.135.033,82	296.640.286,46	474.296.006,48	474.681.748,75

Konsolidierungs- übersicht zum 31.12.2015	MU Stadt Bad Salzuflen 2015	T01 Wirtschafts- betriebe Bad Salzuflen GmbH 2015	T02 Stadtwerte Bad Salzuflen GmbH 2015	T03 Stadtbu- Marketing Bad Salzuflen GmbH 2015	T04 Staatsbad Salzuflen GmbH 2015	Summe (HBI)	Umbuchungen	Umgliede- rungen	Kapital- konsolidierung	Schulden- konsolidierung	Aufwands- und Ertrags- konsolidierung	Summe Konzern
1100 A2 Immaterielle Vermögensgegenstände												
1105 Geschäfts- oder Firmenwert												
1115 aus der Vollkonsolidierung	0,00	0,00	0,00	0,00	0,00	0,00						0,00
1125 Sonstige immaterielle Vermögensgegenstände												
Sonstige entgeltlich erworbene immaterielle												
1135 Vermögensgegenstände	1.548.810,00	0,00	127.840,66	0,00	29.789,21	1.706.439,87						1.706.439,87
1160 A3 Sachanlagen												
1170 Unbebaute Grundstücke und grundstücksgleiche Rechte												
1175 Grünflächen	52.708.742,00	0,00	0,00	0,00	0,00	52.708.742,00						52.708.742,00
1180 Ackerland	2.891.103,00	0,00	0,00	0,00	0,00	2.891.103,00						2.891.103,00
1185 Wald, Forsten	12.071.321,00	0,00	0,00	0,00	0,00	12.071.321,00						12.071.321,00
1190 Grundstücke	9.913.621,00	0,00	0,00	0,00	0,00	9.913.621,00						9.913.621,00
1192 Bebaute Grundstücke und grundstücksgleiche Rechte												
Grundstücke mit Kinder- und												
1194 Jugendeinrichtungen	12.204.426,00	0,00	0,00	0,00	0,00	12.204.426,00						12.204.426,00
1198 Grundstücke mit Schulen	75.841.479,00	0,00	0,00	0,00	0,00	75.841.479,00						75.841.479,00
1202 Grundstücke mit Wohnbauten	1.591.185,00	0,00	0,00	0,00	0,00	1.591.185,00						1.591.185,00
Grundstücke mit sonstigen												
Dienst-, Geschäfts- und												
1218 Betriebsgebäuden	56.921.372,00	0,00	6.235.507,11	0,00	7.117.367,60	70.274.246,71		-4.464.402,84				65.809.843,87
1220 Infrastrukturvermögen												
Grund und Boden des												
1222 Infrastrukturvermögens Stadt	23.120.632,50	0,00	0,00	0,00	0,00	23.120.632,50						23.120.632,50
Grund und Boden des												
Infrastrukturvermögens	0,00	0,00	0,00	0,00	0,00	0,00		3.096.966,33				3.096.966,33
1223 Versorgungsanlagen	1.689.140,00	0,00	0,00	0,00	0,00	1.689.140,00						1.689.140,00
1224 Brücken und Tunnel												
Entwässerungs- und												
Abwasserbeseitigungs-												
1226 anlagen	71.510.629,00	0,00	0,00	0,00	0,00	71.510.629,00						71.510.629,00
Straßennetz mit Wegen,												
Plätzen und												
1227 Verkehrsanlagen	49.204.676,67	0,00	0,00	0,00	0,00	49.204.676,67						49.204.676,67
1228 Stromversorgungsanlagen	0,00	0,00	0,00	0,00	0,00	0,00		129.194,13				129.194,13
1230 Gasversorgungsanlagen	0,00	0,00	0,00	0,00	0,00	0,00		27.986,54				27.986,54
1231 Wärmeversorgungsanlagen	0,00	0,00	0,00	0,00	0,00	0,00		783.926,38				783.926,38
1232 Wasserversorgungsanlagen	0,00	0,00	0,00	0,00	0,00	0,00		125.527,46				125.527,46
Sonstige Bauten des												
1236 Infrastrukturvermögens	1.982.468,00	0,00	0,00	0,00	0,00	1.982.468,00		300.802,00				2.283.270,00
Bauten auf fremdem												
1240 Grund und Boden	1,00	0,00	0,00	0,00	0,00	1,00						1,00
1242 Kunstgegenstände, Kulturdenkmäler (Sonstige Kulturgüter)												
1250 Sonstige Kulturgüter	662.681,00	0,00	0,00	0,00	0,00	662.681,00						662.681,00
1252 Maschinen und technische Anlagen, Fahrzeuge												
1254 Anlagen, Fahrzeuge	8.763.427,78	0,00	45.674.542,06	0,00	26.230,86	54.464.200,70	26.732.000,00					66.696.200,70
1264 Geschäftsausstattung	4.676.349,07	1,00	1.399.244,55	180,80	148.557,80	6.224.333,22						6.224.333,22
1266 Geleistete Anzahlungen und Anlagen im Bau												
Geleistete Anzahlungen,												
1274 Anlagen im Bau	2.106.120,00	0,00	713.272,62	0,00	318.067,50	3.137.460,12						3.137.460,12
1280 A4 Finanzanlagen												
1282 Anteile an verbundenen Unternehmen												

Konsolidierungs- übersicht zum 31.12.2015	MU Stadt Bad Salzuffen 2015	T01 Wirtschafts- betriebe Bad Salzuffen GmbH 2015	T02 Stadtwerke Bad Salzuffen GmbH 2015	T03 Stadtbüs- Marketing Bad Salzuffen GmbH 2015	T04 Staatsbad Salzuffen GmbH 2015	Summe (HBI)	Umbuchungen	Umglieder- ungen	Kapital- konsolidierung	Schulden- konsolidierung	Aufwands- und Ertrags- konsolidierung	Summe Konzern
Anteile an verbundenen Unternehmen im Vollkonsolidierungskreis	54.704.011,74	27.835.692,37	0,00	0,00	0,00	82.539.704,11	375.649,22		-82.915.353,33			0,00
Anteile an sonstigen verbundenen Unternehmen	0,00	0,00	1.092.750,00	0,00	0,00	1.092.750,00						1.092.750,00
Anteile an assoziierten Unternehmen	0,00	0,00	2.317.568,29	0,00	0,00	2.317.568,29						2.317.568,29
1300 Wertpapiere des Anlagevermögens vom Vollkonsolidierungskreis	1,00	0,00	0,00	0,00	0,00	1,00			-1,00			0,00
1316 Sonstige Wertpapiere	2.988.064,64	0,00	0,00	0,00	0,00	2.988.064,64						2.988.064,64
1318 des Anlagevermögens												
1322 Ausleihungen an verbundene Unternehmen												
1324 Ausleihungen an verbundene Unternehmen im Vollkonsolidierungskreis	2.146.823,66	0,00	0,00	0,00	0,00	2.146.823,66			-2.146.823,66			0,00
1328 verbundene Unternehmen	0,00	0,00	1.665.626,00	0,00	0,00	1.665.626,00						1.665.626,00
1330 Ausleihungen an Beteiligten	11.200,00	0,00	2.615.976,60	0,00	0,00	2.627.176,60						2.627.176,60
1332 an Sondenvermögen												
1338 Sonstige Ausleihungen	479.335,84	0,00	80.441,59	0,00	0,00	559.777,43						559.777,43
1360 Summe Anlagevermögen	449.737.620,90	27.835.693,37	61.922.769,48	180,80	7.640.012,97	547.136.277,52	27.107.649,22		-97.415.354,33	-2.146.823,66		474.881.748,75
1410 A5 Umlaufvermögen												
1430 Vorräte												
Rohstoffe/Fertigungsmaterial, Hilfsstoffe, Betriebsstoffe, Waren	17.098,73	0,00	338.029,77	1.773,82	51.600,49	408.502,81						408.502,81
1465 Geleistete Anzahlungen für Vorräte												
1480 für Vorräte	0,00	0,00	262.701,39	0,00	0,00	262.701,39						262.701,39
1505 Forderungen und sonstige Vermögensgegenstände												
1530 Sonstige Forderungen	4.969.629,50	1.793.305,34	12.159.614,33	564.249,48	1.714.988,19	21.201.786,84			-6.471.076,38			14.730.710,46
1540 Sonstige Forderungen												
1550 Sonstige Vermögensgegenstände												
Sonstige	5.384.478,40	0,00	2.020.716,74	0,00	2.828.057,53	10.233.252,67	352.000,00		-99.312,03			10.485.940,64
1660 Liquide Mittel	10.770.821,14	2.637.714,09	4.836.559,72	302.784,25	109.257,01	18.657.136,21						18.657.136,21
1690 Sonstige aktive Rechnungsabgrenzung												
Sonstige aktive Rechnungs- abgrenzungsposten	6.009.393,73	0,00	159.951,57	0,00	27.452,95	6.196.798,25			-1.322.399,29			4.874.398,96
1700 Bilanzsumme Aktiva	476.889.042,40	32.266.712,80	81.700.343,00	888.988,35	12.371.369,14	604.096.455,69	27.459.649,22		-97.415.354,33	-10.039.611,36		524.101.139,22
2020 Eigenkapital												
2030 Allgemeine Rücklage	91.250.749,67	0,00	0,00	0,00	0,00	91.250.749,67	849.733,76	3.705.099,65	-19.442.855,41	4.470.510,45	-2.665.690,40	78.167.547,72
2035 Allgemeine Rücklage	0,00	1.000.000,00	7.695.000,00	25.564,59	100.000,00	8.820.564,59			-8.820.564,59			0,00
2040 Grundkapital/Stammkapital	0,00	19.902.876,98	20.248.423,86	0,00	3.123.051,93	43.274.352,77		-2.307.291,33	-40.967.061,44			0,00
2045 Kapitalrücklage	0,00	0,00	88.199,86	0,00	0,00	88.199,86	29.632.000,00		-29.720.199,86			0,00
2050 Gewinnrücklagen	3.990.937,17	0,00	0,00	0,00	0,00	3.990.937,17		-1.397.808,32	473.351,77			3.990.937,17
2080 Ausgleichsrücklage	0,00	924.456,55	0,00	0,00	0,00	924.456,55						0,00
2090 Gewinnvortrag	0,00											

Konsolidierungs- übersicht zum 31.12.2015	MU Stadt Bad Salzuffen 2015	T01 Wirtschafts- betriebe Bad Salzuffen GmbH 2015	T02 Stadtwerke Bad Salzuffen GmbH 2015	T03 Stadtbus- Marketing Bad Salzuffen GmbH 2015	T04 Staatsbad Salzuffen GmbH 2015	Umbuchungen	Umgliede- rungen	Kapital- konsolidierung	Schulden- konsolidierung	Aufwands- und Ertrags- konsolidierung	Summe Konzern
2240 Jahresüberschuss	3.647.328,37	-751.083,88	0,00	0,00	0,00	-4.385.548,29		1.061.975,20	726.454,07	3.154.371,89	3.453.497,36
2300 buchmäßiges Eigenkapital	98.889.015,21	21.076.249,65	28.031.623,72	25.564,59	3.223.051,93	26.096.185,47		-97.415.354,33	5.196.964,52	488.681,49	85.611.982,25
2330 P2 Sonderposten											
2335 Sonderposten für Zuwendungen											
2340 Zuwendungen		0,00	1.573.015,99	0,00	3.218.388,86	587.890,66			-1.363.328,67	-14.658,68	92.328.691,16
2344 Sonderposten für Beiträge	88.327.383,00										
2348 Beiträge	56.791.067,00	0,00	6.047.113,00	0,00	0,00						62.838.180,00
2355 Sonderposten für den Gebührenaussgleich	353.693,55	0,00	0,00	0,00	0,00						353.693,55
2374 P3 Rückstellungen											
2380 Pensionsrückstellungen	49.712.418,00	0,00	429.687,00	0,00	0,00		3.500.000,00				53.642.105,00
2390 und Altlasten											
2392 Rückstellungen für Deponien und Altlasten	638.002,00	0,00	0,00	0,00	0,00						638.002,00
2400 Instandhaltungsrückstellungen	21.855.993,89	0,00	0,00	0,00	0,00						21.855.993,89
2410 Steuerrückstellungen		0,00	0,00	0,00	0,00						
2414 Steuerrückstellungen		947.358,45	0,00	0,00	0,00						473.335,64
2420 Sonstige Rückstellungen											
2426 Sonstige Rückstellungen	13.950.621,53	32.000,00	7.660.840,91	4.000,00	3.274.909,67	775.573,09	-3.500.000,00		-4.962.750,52		17.235.194,68
2440 Verbindlichkeiten											
2465 Verbindlichkeiten aus Krediten für Investitionen											
2470 Verbindlichkeiten aus Krediten für Investitionen	81.639.742,80	8.341.996,03	25.637.715,93	0,00	0,00						115.619.454,76
2474 Verbindlichkeiten aus Krediten zur Liquiditätssicherung											
Verbindlichkeiten aus Krediten											
2480 zur Liquiditätssicherung	48.000.000,00	0,00	0,00	0,00	0,00						48.000.000,00
2490 Verbindlichkeiten aus Vorgängen, die Kreditaufnahmewirtschaftlich gleichkommen											
Verbindlichkeiten aus Vor- gängen, die Kreditaufnahmen wirtschaftlich gleichkommen		0,00	460.157,02	0,00	0,00						21.651,10
2496 Verbindlichkeiten aus Verbindlichkeiten aus Lieferungen und Leistungen	21.651,10	829,97	5.157.030,90	10.155,55	140.157,06				-460.157,02		21.651,10
2515 Verbindlichkeiten aus Lieferungen und Leistungen	2.537.123,84	829,97	5.157.030,90	10.155,55	140.157,06				-258.210,83		7.587.086,49
2522 Sonstige Verbindlichkeiten											
2530 Sonstige Verbindlichkeiten	5.742.057,38	1.868.278,70	6.701.911,49	807.902,79	2.486.387,91				-8.192.128,84		9.414.409,43
2555 P5 Passive Rechnungsabgrenzung (RAP)											
Passive											
2565 Rechnungsabgrenzung	8.430.273,10	0,00	1.247,04	21.365,42	28.473,71						8.481.359,27
2960 Bilanzsumme Passiva	476.889.042,40	32.266.712,80	81.700.343,00	888.988,35	12.371.369,14	27.459.649,22		-97.415.354,33	-10.039.611,36		524.101.139,22
4020 E Ordentliche Gesamterträge											
4040 E1 Steuern und ähnliche Abgaben											
4046 Steuern und ähnliche Abgaben	66.989.668,54	0,00	0,00	0,00	0,00						65.750.994,58
4050 E2 Zuwendungen und allgemeine Umlagen											
Zuwendungen und allgemeine Umlagen	34.085.399,79	0,00	0,00	2.632.134,40	149.561,94						34.163.545,16
4060 E3 Sonstige Transfererträge											
4066 Sonstige Transfererträge	408.876,24	0,00	0,00	0,00	0,00						408.876,24
4070 E4 Öffentlich-rechtliche Leistungsentgelte											

Konsolidierungs- übersicht zum 31.12.2015		T01 Wirtschafts- betriebe Bad Salzuffen GmbH 2015	T02 Stadtwerke Bad Salzuffen GmbH 2015	T03 Stadtbüs- Marketing Bad Salzuffen GmbH 2015	T04 Staatsbad Salzuffen GmbH 2015	Summe (HBI)	Umbuchungen	Umgliede- rungen	Kapital- konsolidierung	Schulden- konsolidierung	Aufwands- und Ertrags- konsolidierung	Summe Konzern
4076	Öffentlich-rechtliche Leistungsentgelte	23.554.832,20	0,00	602.451,52	0,00	24.157.283,72					-350.604,59	23.806.679,13
4080	E5 Privatrechtliche Leistungsentgelte	4.287.137,53	11.940,00									
4086	E6 Kostenerstattungen und Kostenumlagen	2.674.964,08	0,00	675.691,02	0,00	3.821.642,41		549.000,00			-720.158,77	3.650.483,64
4100	E7 Sonstige ordentliche Erträge	8.590.272,82	0,00	3.063.666,94	0,00	11.860.197,96		-549.000,00			-2.781.860,13	8.529.337,83
4106	Sonstige ordentliche Erträge	1.024.593,00	0,00	810.372,01	0,00	1.834.965,01					49.580,78	1.884.545,79
4110	E8 Aktivierte Eigenleistungen	141.615.744,20	11.940,00	83.480.488,78	3.056.245,03	232.336.908,96					-17.584.526,43	214.727.752,72
4130	Ordentliche Gesamterträge											
4135	A Ordentliche Gesamtaufwendungen											
4150	A1 Personalaufwendungen											
4156	Personalaufwendungen	-27.182.929,91	0,00	-7.395.231,82	-65.475,23	-37.010.563,66						-37.010.563,66
4160	A2 Versorgungsaufwendungen	-3.202.430,03	0,00	-385.486,04	-4.029,89	-3.705.739,69						-3.705.739,69
4170	A3 Aufwendungen für Sach- und Dienstleistungen											
4176	Aufwendungen für Sach- und Dienstleistungen	-38.979.274,29	0,00	-50.166.373,63	-3.299.973,10	-94.301.097,53					-10.228.547,11	-84.072.550,42
4180	A4 Bilanzielle Abschreibungen immaterielle Abschreibungen auf											
4192	Vermögensgegenstände	-294.534,00	0,00	-116.692,65	0,00	-422.473,79						-422.473,79
4194	Sachanlagen	-12.058.798,23	0,00	-4.161.429,89	-180,80	-16.640.029,85	2.900.000,00					-19.540.029,85
4195	Finanzanlagen	0,00	0,00	-1.031.548,84	0,00	-1.031.548,84					-1.031.548,84	0,00
4196	Abschreibungen auf Vermögensgegenstände des Umlaufvermögens											
4198	Sonstige Abschreibungen	-7.299,00	0,00	0,00	0,00	-7.299,00						-7.299,00
4210	A5 Transferaufwendungen	-353,46	0,00	0,00	0,00	-353,46						-353,46
4216	Transferaufwendungen	-47.880.561,78	0,00	-2.632.134,40	0,00	-50.512.696,18					-751.083,88	-46.912.364,73
4220	A6 Sonstige ordentliche Aufwendungen											
4221	Steuern vom Einkommen und Ertrag											
4226	Ertrag	-70,89	-2.722.959,87	628,50	0,00	-2.722.402,26					-1.876.879,57	-845.522,69
4230	Sonstige Steuern											
4236	Sonstige Steuern	-43.182,67	0,00	-5.825.271,10	0,00	-6.072.874,53					-300.178,71	-5.772.695,82
4260	Übrige sonstige ordentliche Aufwendungen											
4266	Sonstige ordentliche Aufwendungen	-5.509.975,43	-137.896,48	-5.477.539,16	-37.791,07	-13.459.547,95						
4270	Ordentliche Gesamtaufwendungen	-135.159.409,69	-2.860.856,35	-77.191.079,03	-3.407.450,09	-225.886.626,74	2.900.000,00				-751.083,88	-207.294.525,73
4310	S1 Ordentliches Gesamtergebnis	6.456.334,51	-2.848.916,35	6.289.409,75	-351.205,06	6.450.282,22	-2.900.000,00				726.454,07	7.433.226,99
4320	F Gesamtfinanzerträge und Gesamtfinaufwendungen											
4330	F1 Erträge aus Gewinnabführungsverträgen/ Verlustübernahmen											

Konsolidierungs- übersicht zum 31.12.2015	MU Stadt Bad Salzuffen 2015	T01 Wirtschafts- betriebe Bad Salzuffen GmbH 2015	T02 Stadwerke Bad Salzuffen GmbH 2015	T03 Stadtbüs- Marketing Bad Salzuffen GmbH 2015	T04 Staatsbad Salzuffen GmbH 2015	Umbuchungen	Umgliede- rungen	Kapital- konsolidierung	Schulden- konsolidierung	Aufwands- und Ertrags- konsolidierung	Summe Konzern
Erträge aus											
4334 Gewinnabführungsverträgen	0,00	5.993.276,84	0,00	0,00	0,00					-5.993.276,84	0,00
4338 Erträge aus Verlustübernahmen	0,00	0,00	0,00	351.205,06	3.148.605,41					-3.499.810,47	0,00
F2											
4350 Beteiligungserträge											
4356 Beteiligungserträge	1.029.851,02	0,00	35.532,49	0,00	0,00						1.065.383,51
F3											
Zinserträge und sonstige											
4360 Finanzerträge											
4361 Zinserträge											
4366 Zinserträge	298.461,77	251,42	597.748,91	0,00	88,84	-423.573,09				-125.437,72	347.540,13
4380 Sonstige Finanzerträge											
4388 Sonstige Finanzerträge	154.277,90	0,00	0,00	0,00	26.629,16					-49.650,55	131.256,51
F4											
Aufwendungen aus Gewinn- und											
4390 Ergebnisabführungsverträgen											
Aufwendungen aus Gewinn- und											
4396 Ergebnisabführungsverträgen	0,00	-3.499.810,47	-5.993.276,84	0,00	0,00					-9.493.087,31	0,00
F5											
Zinsaufwendungen und											
4400 sonstige Finanzaufwendungen											
4401 Zinsaufwendungen											
4406 Zinsaufwendungen	-4.233.915,41	-395.885,32	-829.913,23	0,00	-79.982,78					-103.141,20	-5.402.163,08
4420 Sonstige Finanzaufwendungen											
4426 Sonstige Finanzaufwendungen	-57.681,42	0,00	-99.501,08	0,00	0,00					-69.828,26	-121.746,70
S2											
4430 Gesamtfinanzergebnis	-2.809.006,14	2.097.832,47	-6.289.409,75	351.205,06	3.095.340,63	-423.573,09				-2.118,81	-3.979.729,63
S3											
Gesamtergebnis der lfd. Geschäfts- / Verwaltungstätigkeit	3.647.328,37	-751.083,88	0,00	0,00	0,00				726.454,07	3.154.371,89	3.453.497,36
S5											
4585 Gesamtergebnisüberschuss	3.647.328,37	-751.083,88	0,00	0,00	0,00				726.454,07	3.154.371,89	3.453.497,36
4600 G Gewinnverwendung											
4615 G1 Gesamtergebnisüberschuss	3.647.328,37	-751.083,88	0,00	0,00	0,00	-3.323.573,09			726.454,07	3.154.371,89	3.453.497,36
4997 S6 Gesamtbilanzgewinn	3.647.328,37	-751.083,88	0,00	0,00	0,00	-3.323.573,09			726.454,07	3.154.371,89	3.453.497,36

Stadt Bad Salzuflen



Gesamtkapitalflussrechnung

31.12.2015

Euro

1.		Periodenergebnis	3.453.497,36
2.	±	Abschreibungen/Zuschreibungen auf das Anlagevermögen	20.810.310,25
3.	±	Zunahme/Abnahme der Rückstellungen	3.913.267,67
4.	±	sonstige zahlungsunwirksame Aufwendungen/Erträge	-9.468.397,85
5.	±	Verlust/Gewinn aus dem Abgang von Anlagevermögen	296.493,49
6.	±	Abnahme/Zunahme der Vorräte, Forderungen aus Lieferungen und Leistungen sowie anderer Aktiva, die nicht der Investitions- oder Finanzierungstätigkeit zuzuordnen sind	1.784.246,42
7.	±	Zunahme/Abnahme der Verbindlichkeiten aus Lieferungen und Leistungen sowie anderer Passiva, die nicht der Investitions- oder Finanzierungstätigkeit zuzuordnen sind	-6.000.058,14
8.	±	Ein- und Auszahlungen aus außerordentlichen Positionen	0,00
9.	=	Cash-Flow aus laufender Geschäftstätigkeit (operative cash flow)	14.789.359,20
10.	+	Einzahlungen aus Abgängen des Sachanlagevermögens	924.583,12
11.	-	Auszahlungen für Investitionen in das Sachanlagevermögen	-22.044.116,27
12.	+	Einzahlungen aus Abgängen des immateriellen Anlagevermögens	5.471,59
13.	-	Auszahlungen für Investitionen in das immaterielle Anlagevermögen	-258.147,07
14.	+	Einzahlungen aus Abgängen des Finanzanlagevermögens	183.546,10
15.	-	Auszahlungen für Investitionen in das Finanzanlagevermögen	-101.250,64
16.	+	Einzahlungen aus dem Verkauf von konsolidierten Unternehmen und sonstigen Geschäftseinheiten	0,00
17.	-	Auszahlungen aus dem Erwerb von konsolidierten Unternehmen und sonstigen Geschäftseinheiten	0,00
18.	+	Einzahlungen aufgrund von Finanzmittelanlagen im Rahmen der kurzfristigen Finanzdisposition	0,00
19.	-	Auszahlungen aufgrund von Finanzmittelanlagen im Rahmen der kurzfristigen Finanzdisposition	0,00
20.	+	Einzahlungen aus Zuwendungen	8.640.551,08
21.	=	Cash-Flow aus der Investitionstätigkeit (investive cash flow)	-12.649.362,09
22.		Einzahlungen aus Eigenkapitalzuführungen	0,00
23.	-	Auszahlungen an Unternehmenseigner und Minderheitsgesellschafter	0,00
24.	+	Einzahlungen aus der Begebung von Anleihen und der Aufnahme von (Finanz-)Krediten	32.028.439,51
25.	-	Auszahlungen aus der Tilgung von Anleihen und der Rückführung von (Finanz-)Krediten	-30.247.170,47
26.	=	Cash-Flow aus der Finanzierungstätigkeit (finance cash flow)	1.781.269,04
27.		Zahlungswirksame Veränderungen des Finanzmittelfonds (Summe aus 9., 21. und 26.)	3.921.266,15
28.	±	Wechselkurs-, konsolidierungskreis- und bewertungsbedingte Änderungen des Finanzmittelfonds	0,00
29.	+	Finanzmittelfonds am Anfang der Periode	14.735.870,06
30.	=	Finanzmittelfonds am Ende der Periode	18.657.136,21



IV. Gesamtlagebericht 2015

-Haushaltsjahr vom 01.01.2015 – 31.12.2015-

Inhaltsverzeichnis Gesamtlagebericht

(zum Gesamtabchluss zum 31.12.2015)

Gesamtlagebericht des „Konzerns Stadt Bad Salzuflen“	Seite
1. Einleitung	71
2. Rahmenbedingungen und Geschäftstätigkeit	71
2.1. Unternehmen	71
2.2. Tätigkeitsfelder der vollkonsolidierten Unternehmen.....	72
2.3. Kernaussagen des Gesamtabchlusses und Rahmenbedingungen.....	73
3. Darstellung der wirtschaftlichen Gesamtlage.....	75
3.1. Bilanzsumme und Bilanzstruktur im Überblick.....	75
3.2. Aussagen zur Vermögenslage.....	76
3.3. Aussagen zur Kapitalstruktur und Schuldenlage.....	80
3.4. Ertrags- und Aufwandssituation.....	86
3.5. Gesamtfinanzlage.....	88
3.6. Zusammenfassende Analyse	88
3.7. Prognosebericht, Chancen und Risiken des Konzerns Stadt Bad Salzuflen	89
4. Kennzahlen zur Gesamtbilanz	90
5. Sonstige Angaben	94
6. Angaben zu den Verantwortlichen	94
(Mitglieder des Verwaltungsvorstandes und des Rates der Stadt Bad Salzuflen)	
7. Angaben zum Personalbestand	94
8. Anlagen	95
8.1. Auszug aus dem Lagebericht des Kernhaushaltes (Stadt Bad Salzuflen) 2015.....	95
8.2. Lagebericht der Stadtwerke Bad Salzuflen GmbH zum Jahresabschluss 2015	99
8.3. Lagebericht der Staatsbad Salzuflen GmbH zum Jahresabschluss 2015	111
8.4. Lagebericht der Stadtbus-Marketing Bad Salzuflen GmbH zum Jahresabschluss 2015.....	119
8.5. Lagebericht der Wirtschaftsbetriebe Bad Salzuflen GmbH zum Jahresabschluss 2015	121

Gesamtlagebericht des „Konzerns Stadt Bad Salzuflen“

1. Einleitung

Dem Gesamtabchluss ist nach § 49 (2) GemHVO ein **Gesamtlagebericht** beizufügen. Dieser soll gem. § 51 GemHVO das durch den **Gesamtabschluss** zu vermittelnde Bild der Vermögens-, Schulden-, Ertrags- und Finanzgesamtlage der Gemeinde (Kernverwaltung) einschließlich der wesentlichen verselbständigten Aufgabenbereiche **erläutern**.

Dazu sind in einem Überblick der Geschäftsablauf mit den wichtigsten Ergebnissen des Gesamtabchlusses und die Gesamtlage in ihren tatsächlichen Verhältnissen darzustellen. Außerdem hat der Lagebericht eine ausgewogene und umfassende, dem Umfang der gemeindlichen Aufgabenerfüllung entsprechende Analyse der Haushaltswirtschaft der Gemeinde unter Einbeziehung der verselbständigten Aufgabenbereiche und der Gesamtlage der Gemeinde zu enthalten. Auch ist auf die Chancen und Risiken für die künftige Gesamtentwicklung der Gemeinde einzugehen, wobei zugrunde liegende Annahmen anzugeben sind.

Mit dem Gesamtlagebericht sollen entscheidungsrelevante Informationen zur Verfügung gestellt werden die es den Adressaten ermöglichen, sich ein Bild der wirtschaftlichen Gesamtlage der Stadt sowie der weiteren Entwicklung unter Einbeziehung der Chancen und Risiken machen zu können. Diese integrierte Gesamtsicht soll Basis für die Beurteilung der Frage sein, ob und wie die Stadt auch zukünftig in der Lage sein wird, ihre Aufgaben zu erfüllen.

In den Lagebericht zum Gesamtabchluss zum 31.12.2015 sind die Werte des Vorjahres entsprechend eingepflegt und ermöglichen insoweit vergleichende Aussagen.

2. Rahmenbedingungen und Geschäftstätigkeit

2.1 Unternehmen

Analog zum Gesamtabchluss bezieht der Gesamtlagebericht die jeweiligen Abschlüsse der Stadt Bad Salzuflen und der vier wesentlichen verselbständigten Aufgabenbereiche des Jahres 2015 ein. Der sog. **Vollkonsolidierungskreis** setzt sich damit zusammen aus

- Stadt Bad Salzuflen (Mutterunternehmen, Kernverwaltung)
- Wirtschaftsbetriebe Bad Salzuflen GmbH (WSB)
- Stadtwerke Bad Salzuflen GmbH (Stadtwerke)
- Stadtbus-Marketing Bad Salzuflen GmbH (SMG).
- Staatsbad Salzuflen GmbH (Staatsbad)

Die gesellschaftsrechtliche Struktur der vollkonsolidierten Unternehmen hat folgenden Aufbau:

Als Holding ist einzig die WBS 100 %ige Tochtergesellschaft der Stadt. Im Wert der Holding sind die Beteiligungsbuchwerte der 100 %igen Tochtergesellschaften der WBS (Stadtwerke GmbH und Stadtbus-Marketing GmbH) sowie 94,9 % der Geschäftsanteile an der Staatsbad GmbH enthalten. Die Stadt hält die übrigen 5,1 % der Geschäftsanteile an der Staatsbad GmbH.

Des Weiteren sind insgesamt 23 Unternehmen, an denen die Stadt, ggf. auch mittelbar, beteiligt ist, mit den fortgeführten Anschaffungskosten („at cost“) im Gesamtabchluss berücksichtigt. Einzelheiten sind der Übersicht zur Festlegung des Konsolidierungskreises, die Anlage zum Gesamtanhang ist, zu entnehmen.

2.2. Tätigkeitsfelder der vollkonsolidierten Unternehmen (öffentliche Aufgabenerfüllung)

a) Mit der Umstellung auf das Neue Kommunale Finanzmanagement (NKF) 2006 sind die Tätigkeitsfelder der Stadt Bad Salzuflen (Kernverwaltung) nach Produktbereichen klassifiziert. Das Leistungsspektrum umfasst dabei folgende Bereiche (*die Klammerzusätze zeigen jeweils wesentliche Inhalte auf*):

> Innere Verwaltung	(Rat, Ausschüsse, interne Verwaltungssteuerung, Haushaltswirtschaft, Personalwesen, Beteiligungsmanagement)
> Sicherheit und Ordnung	(Verkehrsüberwachung, Gewerbe- und Gaststättenwesen, Einwohnerwesen, Brandschutz)
> Schulträgeraufgaben	(Bereitstellung schulischer Einrichtungen, Offene Ganztagschule)
> Kultur und Wissenschaft	(Kommunale Bildungseinrichtungen VHS, Musikschule, Bücherei)
> Soziale Leistungen	(Individuelle Hilfen in Notlagen [u.a. nach SGB], Soziale Einrichtungen)
> Kinder-, Jugend- und Familienhilfe	(Kindertagesbetreuung, Kinder- und Jugendarbeit, Hilfen für junge Menschen und Familien, Erziehungshilfen)
> Sportförderung	(Sportstätten, Frei- und Hallenbad)
> Räumliche Planung u. Entwicklung	(Stadtentwicklungsplanung, Bauleitplanung, städtebaul. Planungen)
> Bauen und Wohnen	(Baurechtsfragen, Bauanträge, Bauvoranfragen, Denkmalschutz)
> Ver- und Entsorgung	(Abwasserbeseitigung, Abfallwirtschaft)
> Verkehrsflächen und -anlagen	(Bau / Unterhaltung Verkehrswege, Straßenreinigung, Winterdienst)
> Naturschutz und Landschaftspflege	(Öffentl. Grünflächen, Friedhöfe, Wasserbau, Wald- u. Forstwirtschaft)
> Umweltschutz	(Umweltinformation u. -koordination, Umweltvorsorge, Schutz und Entwicklung der natürlichen Lebensgrundlagen)
> Wirtschaft und Tourismus	(Wirtschaftsförderung/Öffentlichkeitsarbeit, Abwicklung der finanzwirtschaftlichen Beziehungen städtischer Unternehmen u. Gesellschaften)
> Allgemeine Finanzwirtschaft	(Abwicklung der allgemeinen Finanzierungsmittel des städtischen Haushaltes wie Steuern, Zuweisungen, Kredite)

b) Die Wirtschaftsbetriebe Bad Salzuflen GmbH (WBS) fungiert als Holding-Gesellschaft, die sich auf das Halten von Beteiligungen konzentriert. Ergebnisverrechnungen aufgrund von Ergebnisabführungsverträgen erfolgen mit der Stadtwerke Bad Salzuflen GmbH, der Stadtbus-Marketing Bad Salzuflen GmbH (SMG) und der Staatsbad Salzuflen GmbH. Ein nach Ergebnisverrechnung verbleibender Fehlbetrag der WBS wird durch die Stadt Bad Salzuflen übernommen. Aufgrund dieser gesellschaftsrechtlichen Konstruktion ist der Geschäftsverlauf der WBS maßgeblich von den Ergebnissen der einbezogenen Einzelunternehmen abhängig.

c) Unternehmenszweck der Stadtwerke Bad Salzuflen GmbH als örtliches Energieversorgungsunternehmen ist im Wesentlichen die nachhaltige Versorgung mit Strom, Gas (einschließlich Flüssiggas), Wärme und Wasser, die Telekommunikation, der Betrieb von Parkhäusern und Parkraumbewirtschaftung, der öffentliche Personennahverkehr, die Ausnutzung der regenerativen Energien sowie dazugehörige und ähnliche Geschäfte einschließlich Beratung in diesen Angelegenheiten.

d) Gegenstand der Stadtbus-Marketing Bad Salzuflen GmbH (SMG) ist die Durchführung des Marketings und des Vertriebs für den Stadtbus, um den Betrieb des Stadtbusses in Bad Salzuflen zu unterstützen. Die Tätigkeit erstreckt sich auf den Verkehrsraum Bad Salzuflen und Umgebung und zielt darauf ab, den Betrieb des Stadtbusses als Sparte der Stadtwerke GmbH zu unterstützen und den Geschäftserfolg zu erhöhen.

e) Kerngeschäft der Staatsbad Salzuflen GmbH ist der Kurbetrieb mit Abgabe von Kurmitteln und die Unterhaltung der dazugehörigen kurörtlichen Infrastruktur. Grundstücke und Gebäude des Staatsbades bzw. des Kurbetriebes sind überwiegend in städtischem Eigentum, so dass der Abschreibungs- und Unterhaltungsaufwand im städtischen Haushalt abgewickelt wird. Zum Kurbetrieb gehört das Vitalzentrum.

2.3. Kernaussagen des Gesamtabchlusses und Rahmenbedingungen

Im **Ergebnis** weist der Gesamtabchluss des „**Konzerns Stadt Bad Salzuflen**“ nach Konsolidierung zum 31.12.2015 einen Gesamtjahresüberschuss in Höhe von rd. 3,5 Mio. € bei einer Bilanzsumme von rd. 524,1 Mio. € und einem nach Verrechnung des Gesamtüberschusses verbleibenden, buchmäßigen Gesamteigenkapital in Höhe von rd. 85,6 Mio. € aus.

Der Gesamtabchluss 2015 ist überwiegend von den Ergebnissen und Strukturen des Kernhaushaltes (Stadt) geprägt. In fast allen Bilanzposten und Ergebnispositionen resultieren die wesentlichen Anteile aus dem (Einzel-) Jahresabschluss der Stadt. Dieser führte über das erstmals für 2009 aufzustellende und für 2010 bis 2014 fortgeschriebene Haushaltssicherungskonzept (HSK) zu einer noch deutlich restriktiveren Handhabung von Haushaltsmitteln, als es die ohnehin schon allgemein schlechte Haushaltslage der Kommunen erforderte. Seit Einführung des NKF im Jahr 2006 haben die städtischen Jahresabschlüsse bis einschließlich 2013 mit einem (teilweise erheblichen) Defizit abgeschlossen und damit jeweils einen Eigenkapitalverzehr bewirkt; das städtische Eigenkapital hat sich seit der Eröffnungsbilanz um fast 50 Prozent aufgezehrt. Im Vorjahr (2014) entstand erstmals wieder ein Überschuss für einen städtischen Jahresabschluss (rd. 4 Mio. €); im Haushaltsjahr 2015 beläuft sich dieser Überschuss auf rd. 3,6 Mio. € und verbessert wie bereits im Vorjahr insoweit das Eigenkapital im städtischen Einzelabschluss. Zu der Ergebnisverbesserung tragen die umgesetzten Maßnahmen aus der Haushaltssicherung bei.

Die Wirtschaftsbetriebe Bad Salzuflen GmbH als Holding ist im Ergebnis im Wesentlichen abhängig von den Jahresergebnissen ihrer Tochterunternehmen (Stadtwerke, Staatsbad, SMG); hier entstand 2015 ein Jahresfehlbetrag von rd. 751T€ (vgl. Fehlbeträge Vorjahre: 2014 = 259 T€, 2013 = 329 T€, 2012 = 365 T€, 2011 = rd. 330 T€, 2010 = rd. 100 T€ und 2009 = rd. 1,062 Mio. €). Aufgrund eines entsprechenden Ratsbeschlusses wird der Jahresfehlbetrag der WBS durch die Stadt ausgeglichen (Verlustübernahmeerklärung).

Für die Stadtwerke Bad Salzuflen GmbH wirkte sich die gesamtwirtschaftliche Entwicklung in der Versorgungswirtschaft auf den Jahresabschluss 2015 aus. Insbesondere ist hier die im Energiekonzept der Bundesregierung vorgegebene Grundausrichtung der deutschen Energiewirtschaft hin zur verstärkten Nutzung erneuerbarer Energien bei gleichzeitiger Verbesserung der Energieeffizienz zu nennen. Weitere Einflussfaktoren sind die unterschiedlichen Preisentwicklungen auf den Energiemärkten. Geprägt waren die energiewirtschaftlichen Rahmenbedingungen besonders durch die Wettbewerbssituation, die Vorhaben zum Klimaschutz und die Marktregulierung.

Die in Vorjahren eingeleitete Regulierung des Netzbetriebes im Rahmen der Novellierung des Energiewirtschaftsgesetzes wirkt weiter auf die Entwicklung der Netzentgelte, des Wettbewerbs sowie der immer komplexerer und riskanterer Beschaffungsgeschäfte in der Versorgungswirtschaft.

Im Unternehmen lag der Schwerpunkt des Geschäftsjahres 2015 weiter auf der Realisierung der Energiewende. Zum 01.01.2012 wurde der Ausstieg aus der Kernenergie umgesetzt, mit dem entstandenen Energiekonzept, das Klimaschutz und Wirtschaftlichkeit bestmöglich in Einklang bringt, soll darüber hinaus die Eigenerzeugung in den kommenden Jahren wesentlich ausgebaut werden.

Im Ergebnis belief sich der Gewinn der Stadtwerke GmbH im Geschäftsjahr 2015 auf rd. 6 Mio. € (vgl. 2014 = 5,8 Mio. €, 2013 = rd. 4,9 Mio. €, 2012 = rd. 4,2 Mio. €, 2011 = rd. 4,5 Mio. €, 2010 = rd. 5,3 Mio. €, 2009 = rd. 2,8 Mio. €), welcher aufgrund des Ergebnisabführungsvertrages an den städtischen Haushalt abgeführt wurde.

Die Tätigkeit der Stadtbus-Marketing Bad Salzuflen GmbH (SMG) ist grundsätzlich geprägt durch den rabattierten Weiterverkauf der von der Stadtwerke GmbH erworbenen Fahrkarten. Darin kommt die Absicht der Kommune zum Ausdruck, der Bevölkerung rabattierte Fahrkarten zur Verfügung zu stellen. Im Geschäftsjahr 2015 waren die Erlöse aus dem Fahrkartenverkauf infolge einer Verringerung der Gesamtzahl rabattierter Tickets im gegenüber dem Vorjahr leicht rückläufig (./ rd. 1 %).

Bei der SMG entstand im Jahresabschluss 2015 ein Verlust in Höhe von rd. 351 T€ (vgl. Vorjahre: 2014 = 255 T€, 2013 = 220 T€, 2012 = 312 T€, 2011 = rd. 281 T€, 2010 = rd. 300 T€), der von der Wirtschaftsbetriebe GmbH aufgrund des bestehenden Ergebnisabführungsvertrages ausgeglichen wurde. Dem Willen des Rates der Stadt Bad Salzuflen entsprechend wird das ÖPNV-Ticket in Bad Salzuflen weiterhin rabattiert, so dass der Betrieb der Stadtbus-Marketing Bad Salzuflen GmbH dauerhaft defizitär ausgerichtet ist.

Für die Staatsbad Salzuflen GmbH waren die Rahmenbedingungen im kurorientierten Gesundheitswesen wie bereits in den Vorjahren auch 2015 anhaltend schwierig. Die Verordnung von Kuren und physikalischen Therapien erfolgt durch die Ärzte aufgrund der engen Vorgaben der Krankenkassen sehr zurückhaltend. Die Anforderungen an die Qualität der abgebegebenen Leistungen steigen ständig, Kostensteigerungen in allen Bereichen können nicht annähernd durch Preissteigerungen bei den Therapieleistungen kompensiert werden. Nach dem Scheitern des Verkaufs der Klinik am Kurpark an einen polnischen Investor wurde 2013 zunächst für die Klinik nach wie vor eine neue Nutzung im Gesundheitsbereich gesucht. Ein konkretes Kaufangebot lag jedoch nicht vor. Im September 2013 beschloss der Aufsichtsrat der Staatsbad GmbH, dem Votum des Rates der Stadt Bad Salzuflen folgend, den Abriss der Klinik am Kurpark und des ehemaligen Institutes. Der Abriss der Klinik am Kurpark ist inzwischen abgeschlossen.

Im Jahr 2015 betrug die Verlustübernahme durch die Wirtschaftsbetriebe Bad Salzuflen GmbH rd. 3.149 T€ (vgl. Vorjahre: 2014 = 3.776 T€, 2013 = 2.581 T€, 2012 = 3.027 T€, 2011 = rd. 2.951 T€).

3. Darstellung der wirtschaftlichen Gesamtlage des "Konzerns Stadt Bad Salzuflen"

3.1. Bilanzsumme und Bilanzstruktur im Überblick

Die konsolidierte **Bilanzsumme** des Gesamtabchlusses zum 31.12.2015 beträgt **524.101.139,22 €**.

Struktur der Bilanz zum Gesamtabchluss auf den 31.12.2015

Aktiva	in Euro	%-Anteil	Passiva	in Euro	%-Anteil
Anlagevermögen	474.681.748,75	90,60%	Eigenkapital	85.611.982,25	16,30%
Umlaufvermögen	44.544.991,51	8,50%	Sonderposten	155.520.564,71	29,70%
Rechnungs- abgrenzung	4.874.398,96	0,90%	Rückstellungen	93.844.631,21	17,90%
			Verbindlichkeiten	180.642.601,78	34,50%
			Rechnungs- abgrenzung	8.481.359,27	1,60%
Bilanzsumme	524.101.139,22	100,00%	Bilanzsumme	524.101.139,22	100,00%

Vergleichswerte Vorjahr (31.12.2014)

Aktiva	in Euro	%-Anteil	Passiva	in Euro	%-Anteil
Anlagevermögen	474.296.606,48	90,90%	Eigenkapital	85.543.983,97	16,40%
Umlaufvermögen	42.710.043,64	8,20%	Sonderposten	152.962.912,40	29,30%
Rechnungs- abgrenzung	4.774.359,94	0,90%	Rückstellungen	89.931.363,54	17,20%
			Verbindlichkeiten	184.998.035,88	35,50%
			Rechnungs- abgrenzung	8.344.714,27	1,60%
Bilanzsumme	521.781.010,06	100,00%	Bilanzsumme	521.781.010,06	100,00%

Die Bilanzsumme hat sich zum 31.12.2015 gegenüber dem Wert zum 31.12.2014 um rd. 2,3 Mio. € erhöht (= plus rd. 0,4 %). Veränderungen auf der Aktivseite im Anlagevermögen (+ rd. 385 T€), dem Umlaufvermögen (+ rd. 1,8 Mio. €) und der Rechnungsabgrenzung (+ rd. 100 T€) führen insgesamt zu dieser Erhöhung der Bilanzsumme, während die prozentualen Anteile der genannten Positionen fast identisch bleiben.

Auf der Passivseite der Gesamtbilanz erhöhen sich die Rückstellungen um rd. 3,9 Mio. €, die Verbindlichkeiten verringern sich hingegen gegenüber dem Vorjahr um rd. 4,4 Mio. € an. Das Gesamteigenkapital nimmt im Berichtsjahr gegenüber 2014 geringfügig zu (+ rd. 68 T€). Im Jahr 2014 belief sich die Zunahme des Eigenkapitals gegenüber 2013 auf rd. 982 T€, während für die Vorjahre seit Beginn der Aufstellung des Gesamtabchlusses bis einschließlich 2013 stets eine Abnahme der Eigenkapitals zu verzeichnen war.

3.2. Aussagen zur Gesamtvermögenslage

Die Vermögensstruktur (Aktiva) der Gesamtbilanz zum 31.12.2015 stellt sich wie folgt dar:

Vermögensstruktur Gesamtbilanz auf den 31.12.2015

Aktiva 31.12.2015	in Euro	% -Anteil	Vergleichszahl Gesamtbilanz 31.12.2014		Veränderung in Euro
			in Euro	% -Anteil	
Anlagevermögen	474.681.748,75	90,60%	474.296.606,48	90,90%	385.142,27
Umlaufvermögen	44.544.991,51	8,50%	42.710.043,64	8,20%	1.834.947,87
Rechnungs- abgrenzung	4.874.398,86	0,90%	4.774.359,94	0,90%	100.038,92
Bilanzsumme	524.101.139,12	100,00%	521.781.010,06	100,00%	2.320.129,06

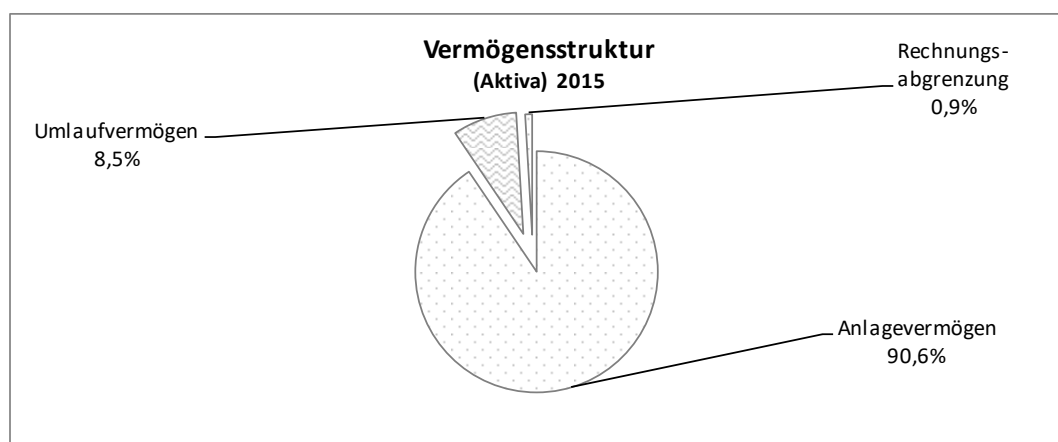
**Anlagevermögen**

Ansatz und Bewertung von Vermögen stehen im Mittelpunkt der Betrachtung der Aktivseite der Bilanz. Die Aktivseite bildet die Kapitalverwendung des Gesamtkonzerns Stadt ab. Mit rd. 91 % sind die Finanzmittel überwiegend im Anlagevermögen enthalten, welches durch eine langfristige Kapitalbindung gekennzeichnet ist.

Wesentliche Positionen des Anlagevermögens sind Immaterielle Vermögensgegenstände (z.B. Konzessionen, Lizenzen, Software), Sachanlagen (Grundstücke, Gebäude, Straßen, Kanäle, Versorgungseinrichtungen [Strom, Gas, Wasser], Maschinen und technische Anlagen, Fahrzeuge) und Finanzanlagen (Anteile / Beteiligungen an Unternehmen). Struktur und Entwicklung des Anlagevermögens stellen sich im Verlauf des Haushaltsjahres 2015 wie folgt dar:

Bilanzposten Anlagevermögen	in €	in %	Vergleichszahl	Veränderung
			31.12.2014	
Immaterielle Vermögensgegenstände	1.706.439,87	0,36%	1.838.652,59	-132.212,72
Sachanlagen	461.724.345,92	97,27%	460.093.146,63	1.631.199,29
Finanzanlagen	<u>11.250.962,96</u>	<u>2,37%</u>	<u>12.364.807,26</u>	<u>-1.113.844,30</u>
	474.681.748,75	100,00%	474.296.606,48	385.142,27

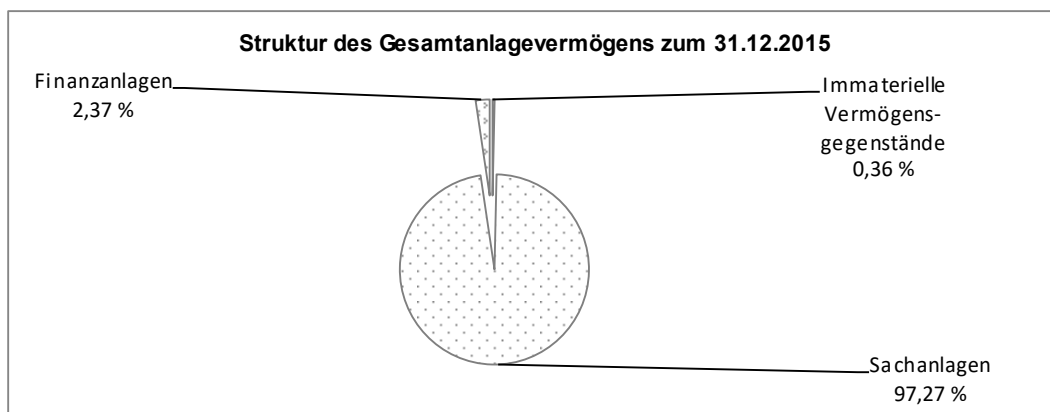

Der überwiegende Teil des mit rd. 475 Mio. € ausgewiesenen Anlagevermögens entfällt auf städtisches Vermögen und steht im Zusammenhang mit der generell kommunalspezifischen Besonderheit einer hoher Anlagenintensität.

Die vollkonsolidierten Unternehmen haben folgende Anteile am **Anlagevermögen**:

Unternehmen	Anlagevermögen 31.12.2015	% - Anteil	Vergleich Vorjahr	
			(31.12.2014)	Veränderung
Stadt (Kernhaushalt)	392.886.784,50	82,77%	390.826.710,21	2.060.074,29
Wirtschaftsbetriebe B.S. GmbH	1,00	0,00%	1,00	0,00
Stadtwerke GmbH	74.154.769,48	15,62%	75.780.140,69	-1.625.371,21
Stadtbus-Marketing B.S. GmbH	180,80	0,00%	361,60	-180,80
Staatsbad Salzuflen GmbH	<u>7.640.012,97</u>	<u>1,61%</u>	<u>7.689.392,98</u>	<u>-49.380,01</u>
	474.681.748,75	100,00%	474.296.606,48	385.142,27

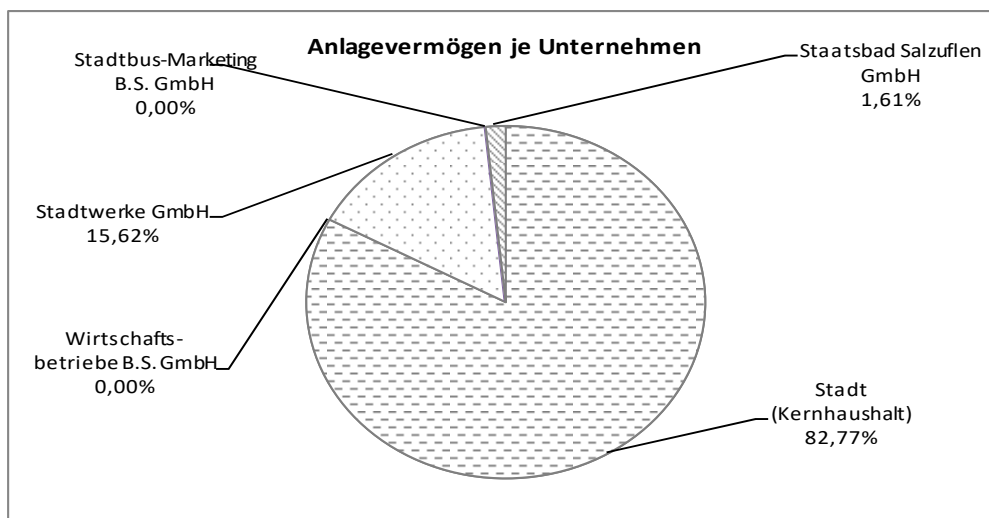

Im Verlauf des Haushaltsjahres 2015 erhöht sich das Gesamtanlagevermögen im Ergebnis um rd. 400 T€.

Bei den Immateriellen Vermögensgegenständen stehen Zu- und Abgängen (einschl. Umbuchungen) in Höhe von rd. 285 T€ Abschreibungen in Höhe von rd. 417 T€ gegenüber, so dass sich der Buchwert dieser Position gegenüber dem Vorjahr um rd. 132 T€ verringert.

Bei den Sachanlagen ist der Buchwert gegenüber dem Vorjahr um rd. 1,6 Mio. € höher als im Vorjahr. Die Zugänge zu den Anschaffungs- und Herstellungskosten (einsch. Abgänge und Umbuchungen) belaufen sich auf rd. 19,6 Mio. € (Vorjahreswert rd. 23,6 Mio. €), während die Abschreibungen dieser Position mit rd. 18 Mio. € (Vorjahreswert rd. 17,1 Mio. €) beziffert werden. Der Zugang des Sachanlagevermögens um rd. 1,6 Mio. € entspricht rd. 0,35 % (Vorjahr 0,82 %) und bezieht auch den Abgang abgeschriebener Anlagegüter ein.

Im Ergebnis verringern sich die Buchwerte der Finanzanlagen gegenüber dem Vorjahr um rd. 1,1 Mio. €; hier schlägt im Wesentlichen die Abschreibung auf die TOBI Gaskraftwerk KG (Stadtwerke) mit rd. 1.031 T€ zu buche. In der Position Finanzanlagen werden darüber hinaus auch Rückzahlungen von an Dritte gewährte Darlehen ausgewiesen.

Die Entwicklung des Anlagevermögens nach Einzelpositionen ist detailliert im Anlagenspiegel dargestellt.

Umlaufvermögen

Das mit rd. 44,5 Mio. € und rd. 8,5 % der Gesamtbilanzsumme ausgewiesene Umlaufvermögen beinhaltet im Wesentlichen die Positionen Forderungen / sonstige Vermögensgegenstände und Liquide Mittel sowie Roh-, Hilfs- und Betriebsstoffe, die im Gesamtabchluss jedoch nur eine untergeordnete Rolle spielen.

Struktur des Gesamtumlaufvermögens zum 31.12.2015

Bilanzposten	in €	in %	Vergleichszahl 31.12.2014	Veränderung
Roh- und Hilfsstoffe	671.204,20	1,51	522.096,87	149.107,33
Forderungen	14.730.710,46	33,07	16.486.559,06	-1.755.848,60
Sonstige Vermögensgegenstände	10.485.940,64	23,54	10.965.517,65	-479.577,01
Liquide Mittel	<u>18.657.136,21</u>	<u>41,88</u>	<u>14.735.870,06</u>	<u>3.921.266,15</u>
Summe	<u>44.544.991,51</u>	100,00	42.710.043,64	1.834.947,87

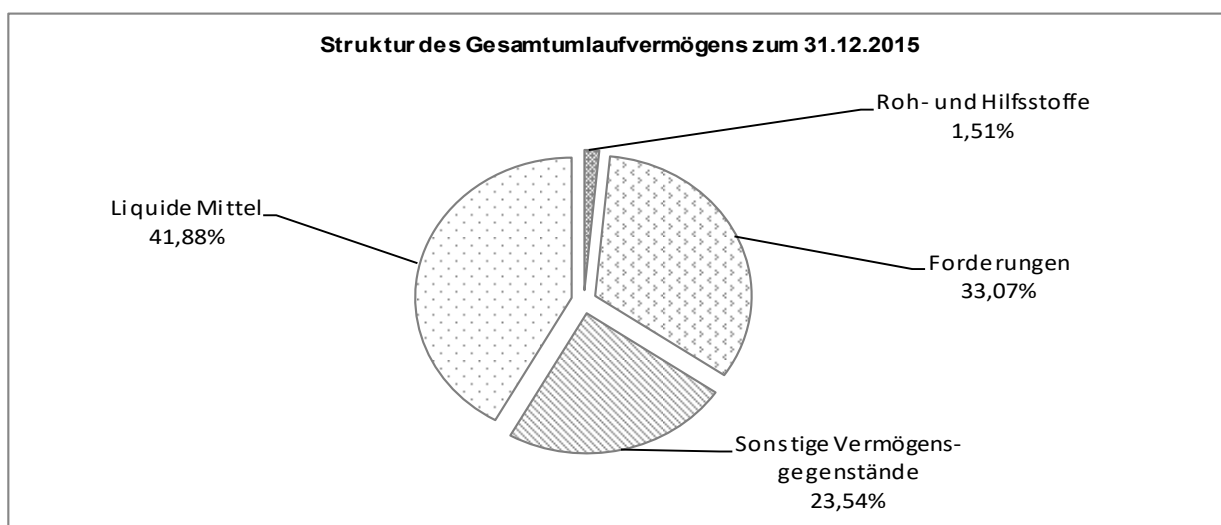

Die liquiden Mittel betragen rd. 41,9 % des Umlaufvermögens; mit rd. 18,7 Mio. € machen sie jedoch nur rd. 3,6 % der Gesamtbilanzsumme aus. Diese Liquiditätsproblematik spiegelt sich auf der Passivseite der Bilanz in den Verbindlichkeiten aus Krediten zur Liquiditätssicherung wider, die dort im Berichtsjahr mit 48 Mio. € berücksichtigt sind.

Von den ausstehenden Forderungen zum 31.12.2015 in Höhe von rd. 14,7 Mio. € entfallen rd. 3,9 Mio. € auf Außenstände des Kernhaushaltes (Stadt, öffentlich-rechtliche u. privatrechtliche Forderungen z.B. aus Steuern, Gebühren, Beiträgen, Verkäufen, Pachtabrechnungen) und rd. 10,4 Mio. € auf die Stadtwerke GmbH (im Wesentlichen Verbrauchsabrechnung sowie Bau- und Installationsabrechnungen).

Die Sonstigen Vermögensgegenstände sind zum 31.12.2015 mit rd. 10,5 Mio. € bilanziert. Der wesentliche Anteil liegt mit rd. 5,3 Mio. € im Kernhaushalt; hier sind auch die zur Veräußerung bestimmten städtischen Grundstücke zugeordnet, die zum 31.12.2015 mit rd. 1,5 Mio. € bilanziert sind. Aus der Stadtwerke GmbH fließen rd. 2,4 Mio. € in diese Bilanzposition ein (überwiegend aus Abrechnung diverser Umlagen im Zusammenhang mit dem Strombezug).

Die Veränderung gegenüber dem Vorjahr beläuft sich im Ergebnis auf rd. – 480 T€; maßgebliche Positionen sind hier im Kernhaushalt ein Zugang in Höhe von rd. + 3,1 Mio. € aus nachveranlagter Gewerbesteuer sowie ein Abgang von rd. 813 T€ durch Grundstücksverkäufe. Bei der Stadtwerke GmbH ist in der Position ein Rückgang um rd. 3 Mio. € zu verzeichnen, der sich überwiegend auf die gegenüber dem Vorjahr geringere Umsatz- sowie Strom- und Energiesteuer bezieht.

Der Anteil der Staatsbad GmbH an den Sonstigen Vermögensgegenständen liegt bei rd. 2,8 Mio. €; wesentliche Position ist hier der mit rd. 2,5 Mio. € bilanzierte Wert des zum Verkauf stehenden Grundstücks für die Klinik am Kurpark.

Aktive Rechnungsabgrenzungen

sind in der Gesamtbilanz zum 31.12.2015 mit rd. 4,9 Mio. € (entspricht rd. 0,9 % der Bilanzsumme) enthalten, beziehen sich im Wesentlichen auf Zuwendungen im Kernhaushalt (Stadt) und beinhalten überwiegend mehrjährig abgegrenzte Beträge für geleistete Zuwendungen mit Verwendungszweck und Zweckbindungsfrist (z.B. Tageseinrichtungen für Kinder, Betriebskostenzuschüsse Kindergärten, Denkmalpflege).

3.3. Aussagen zur Kapitalstruktur und Schuldenlage

Die Finanzierungsstruktur (Passiva) der Gesamtbilanz zum 31.12.2015 stellt sich wie folgt dar:

Finanzierungsstruktur Gesamtbilanz 31.12.2015

Passiva	in Euro	% -Anteil	Vergleichszahl		Veränderung in Euro
			Vorjahr 31.12.2014	% -Anteil	
Eigenkapital	85.611.982,25	16,30%	85.543.983,97	16,40%	67.998,28
Sonderposten	155.520.564,71	29,70%	152.962.912,40	29,30%	2.557.652,31
Rückstellungen	93.844.631,21	17,90%	89.931.363,54	17,20%	3.913.267,67
Verbindlichkeiten	180.642.601,78	34,50%	184.998.035,88	35,30%	-4.355.434,10
Rechnungs- abgrenzung	8.481.359,27	1,60%	8.344.714,27	1,60%	136.645,00
Bilanzsumme	524.101.139,22	100,00%	521.781.010,06	99,80%	2.320.129,16

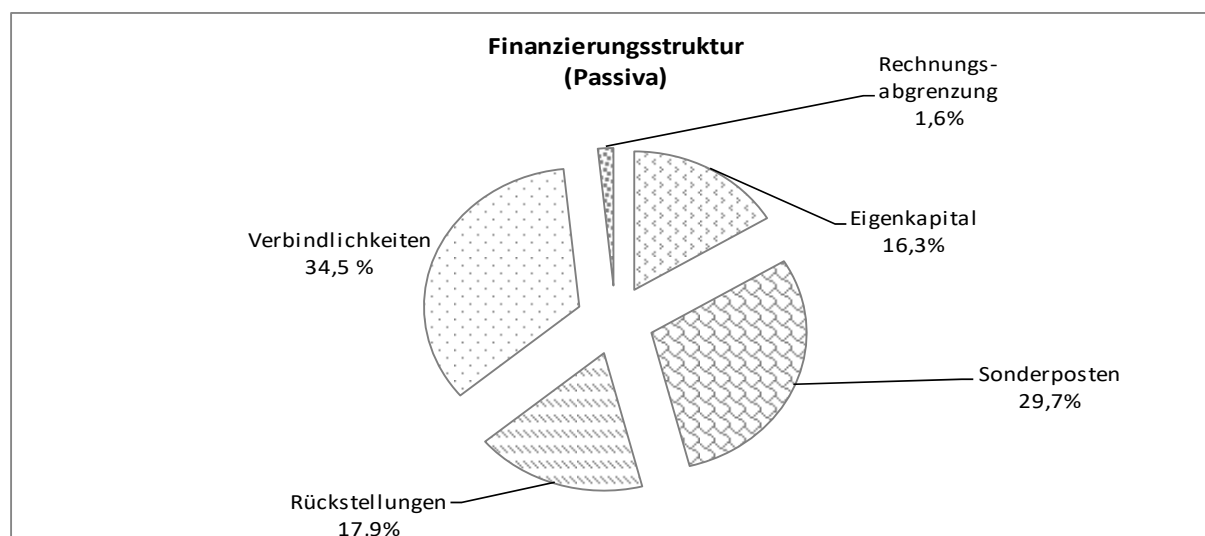

Die Passivseite der Bilanz gibt Auskunft darüber, in welchem Verhältnis das Gesamtvermögen durch Eigenkapital und durch Fremdkapital finanziert ist. Diese Informationen sind insbesondere im Zeitvergleich von Interesse; eine Reduzierung des Eigenkapitals weist auf einen Substanzverzehr hin.

Das hier ausgewiesene buchmäßige Gesamteigenkapital stellt die rechnerische Differenz zwischen Vermögen und Schulden des Konzerns dar. Es ist zum überwiegenden Teil in der Allgemeinen Rücklage bilanziert (rd. 78 Mio. €), ein Betrag von rd. 4 Mio. € aus dem Kernhaus stammt aus der Bilanzposition Ausgleichsrücklage, der in das buchmäßige Eigenkapital einzurechnende Jahresüberschuss aus der Gesamtergebnisrechnung 2015 beläuft sich auf rd. 3,5 Mio. €. Gegenüber dem Vorjahr erhöht sich das buchmäßige Gesamteigenkapital nur geringfügig um rd. 68 T€.

Auf die Entwicklung des Eigenkapitals wirken sich neben den konzernspezifischen Buchungen auch die Jahresergebnisse der Einzelunternehmen aus. Für das Berichtsjahr 2015 ist hier überwiegend der Jahresüberschuss des Kernhaushaltes mit rd. 3.647 T€ (vgl. Vorjahr 3.991 T€) für die Verbesserung des Eigenkapitals maßgeblich. Während im Vorvorjahr (2013) noch ein deutlich rückläufiges Gesamteigenkapital zu verzeichnen war, das überwiegend aus dem städtischen Jahresfehlbetrag resultierte, "normalisiert" sich die Eigenkapitalentwicklung ab 2014 und stellt sich im Berichtsjahr 2015 ähnlich dar.

(Nachrichtlich: Das schlechte städtische Jahresergebnis 2013 mit einem Jahresfehlbetrag von rd. 14,4 Mio. € beinhaltete einen einmaligen und nicht beeinflussbaren Sonderfall im Bereich der Gewerbesteuer,

der seinerzeit zu einer Ergebnisverschlechterung von netto rd. 11 Mio. € führte. Eine Eigenkapitalverschlechterung wie im Jahr 2013 ist daher nicht dauerhaft zu erwarten.)

Die Abhängigkeit zwischen laufendem Fehlbedarf und Gesamteigenkapital ist dennoch nicht zu verkennen und ist wie dargestellt überwiegend abhängig vom städtischen Jahresergebnis. Die Mittelfristige Finanzplanung der Stadt weist bis einschließlich 2016 eine positive Entwicklung der Jahresergebnisse aus, während ab dem Haushaltsjahr 2017 wieder mit erheblichen Defiziten zu rechnen ist.

(Nachrichtlich: Zum Zeitpunkt der Aufstellung des Gesamtabchlusses 2015 lagen das Jahresergebnis des Kernhaushalts 2016 mit rd. 7,8 Mio. € sowie das vorläufige Ergebnis des Kernhaushalts 2017 mit rd. 764 T€ vor.)

Die Gegenüberstellung des Gesamteigenkapitals mit den übrigen Passivposten der Bilanz [Sonderposten (Anteil an öffentlichen Investitions- und Baukostenzuschüssen, Beiträgen oder weiteren Zuschüssen mit Rücklagenanteil), Rückstellungen, Verbindlichkeiten und Rechnungsabgrenzungen], weist zum 31.12.2015 ein Verhältnis von Eigenkapital zu Fremdkapital im weiteren Sinne von 16,39 % zu 83,61 % aus. Die Entwicklung lässt sich in folgender Zeitreihe darstellen:

	31.12.2015	31.12.2014	31.12.2013	31.12.2012	31.12.2011
Eigenkapital in €	85.611.982,25	85.543.983,97	84.562.424,93	101.759.859,56	111.437.949,30
Veränderung zum Vorjahr in €	67.998,28	981.559,04	-17.197.434,63	-9.678.089,74	-13.731.201,95
Veränderung zum Vorjahr in %	0,08 %	0,96 %	-15,43 %	-8,68 %	-10,97 %
in % zur Bilanzsumme	16,34 %	16,39 %	16,43 %	19,75 %	21,24 %
Fremdkapital i.w.S. in €	438.489.156,97	436.237.026,09	430.260.387,35	413.386.459,19	413.279.932,50
Veränderung zum Vorjahr in €	2.252.130,88	5.976.638,74	16.873.928,16	106.526,69	7.384.951,31
Veränderung zum Vorjahr in %	0,52 %	1,45 %	4,08 %	0,03 %	1,92 %
in % zur Bilanzsumme	83,66 %	83,61 %	83,57 %	80,25 %	78,76 %
Bilanzsumme	524.101.139,22	521.781.010,06	514.822.812,28	515.146.318,75	524.717.881,80

Um den Verschuldungsgrad des Konzerns Stadt Bad Salzuffen beurteilen zu können, sind dem Eigenkapital die Schulden gegenüber zu stellen. Ziel ist, nicht mehr Fremdkapital im engeren Sinne aufzunehmen, als Eigenkapital vorhanden ist. Die Lage stellt sich im Verlauf der Jahre wie folgt dar:

Bilanzposition	31.12.2015 in Euro	%- Anteil	31.12.2014 in Euro	%- Anteil	31.12.2013 in Euro	%- Anteil	31.12.2012 in Euro	%- Anteil
Eigenkapital	85.611.982,25	34,35	85.543.983,97	34,58	84.562.424,93	35,77	101.759.859,56	40,79
Kredit- verbindlich- keiten (Investitions- und Liquiditäts- kredite)	163.619.454,76	65,65	161.838.185,72	65,42	151.813.710,53	64,23	147.700.247,38	59,21
Summe	249.231.437,01	100,00	247.382.169,69	100,00	236.376.135,46	100,00	249.460.106,94	100,00

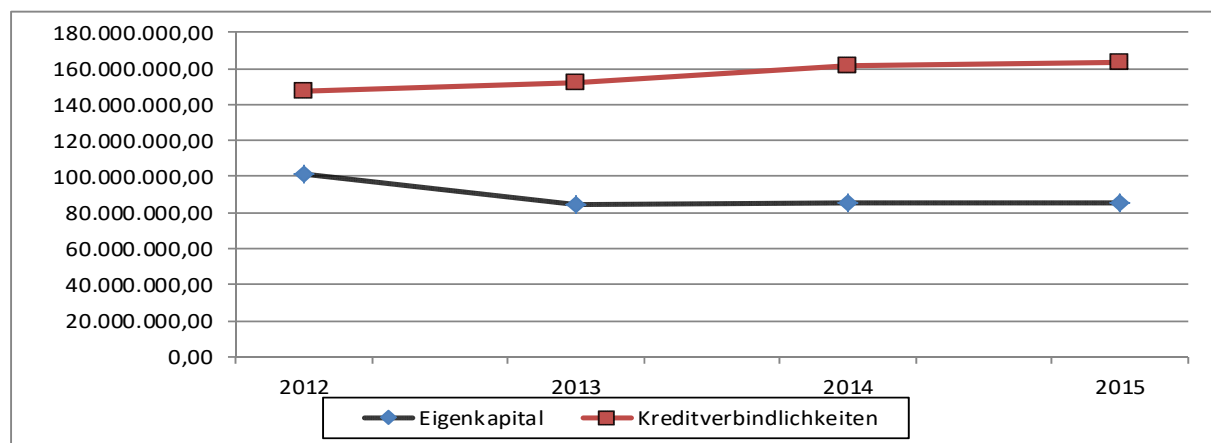

Als Fremdkapital im weiteren Sinne betragen die übrigen Bilanzpositionen der Passivseite in Summe rd. 438 Mio. € (= rd. 83,7 % der Gesamtbilanzsumme). Verschiebungen bei den Einzelpositionen führen im Ergebnis zu einer Zunahme von rd. 2,3 Mio. € gegenüber dem Vorjahr; die Entwicklung lässt sich insgesamt in folgender Zeitreihe darstellen:

Übersicht Fremdkapital im weiteren Sinne

Bilanzposition Passiva	31.12.2015 in Euro	31.12.2014 in Euro	31.12.2013 in Euro	31.12.2012 in Euro
Sonderposten	155.520.564,71	152.962.912,40	152.140.839,62	152.079.844,95
Veränderung zum Vorjahr	2.557.652,31	822.072,78	60.994,67	-672.513,41
Rückstellungen	93.844.631,21	89.931.363,54	95.976.166,41	84.748.358,18
Veränderung zum Vorjahr	3.913.267,67	-6.044.802,87	11.227.808,23	2.434.659,24
Verbindlichkeiten	180.642.601,78	184.998.035,88	174.014.410,72	168.898.551,52
Veränderung zum Vorjahr	-4.355.434,10	10.983.625,16	5.115.859,20	-1.980.242,36
Rechnungsabgrenzung	8.481.359,27	8.344.714,27	8.128.970,61	7.659.704,54
Veränderung zum Vorjahr	136.645,00	215.743,66	469.266,07	324.623,22
Summe	438.489.156,97	436.237.026,09	430.260.387,36	413.386.459,19
Veränderung zum Vorjahr	2.252.130,88	5.976.638,73	16.873.928,17	106.526,69

Im Vergleich zum Vorjahr haben sich die **Sonderposten** im Berichtsjahr um rd. 2,5 Mio. € erhöht. Diese Veränderung ist im Wesentlichen als Ergebnis aus der Zunahme der Sonderposten für Zuwendungen (+ rd. 4,6 Mio. €), der Verringerung der Sonderposten für Beiträge (./ rd. 2,2 Mio. €) sowie der Erhöhung des Sonderpostens für den Gebührenaussgleich (+ rd. 176 T€) zurückzuführen.

Bei den Sonderposten für Zuwendungen steht die Werterhöhung wie bereits im Vorjahr auch im Zusammenhang mit der Inanspruchnahme der Investitionspauschalen im Kernhaushalt; die Zugänge konnten die ergebniswirksamen Auflösungen mehr als kompensieren (im Ergebnis + rd. 4,5 Mio. €). Als Sonderposten für Zuwendungen bei der Stadtwerke GmbH gehen die Investitionszulagen zum Anlagevermögen

ein; die nach ergebniswirksamer Auflösung verbleibende Erhöhung des Sonderpostens (rd. 239 T€) beinhaltet Zuschüsse für den Ausbau des Wärmenetzes sowie erhaltene Ökostromzuschläge.

Bei den Sonderposten für Beiträge stehen im Kernhaushalt Zugängen von rd. 0,3 Mio. € hier Erträge aus der Auflösung der gebildeten Sonderposten in Höhe von rd. 2,6 Mio. € gegenüber; die Veränderung bewegt sich hier im Bereich derjenigen der Vorjahre. Bei der Stadtwerke GmbH führen Zuführungen von rd. 686 T€ und ergebniswirksame Auflösungen von rd. 602 T€ bei den empfangenen Ertragszuschüssen im Ergebnis zu einer Erhöhung um rd. 84 T€.

Gegenüber dem Vorjahr erhöhen sich die **Rechnungsabgrenzungen** um rd. 137 T€, wobei diese Veränderung für die Gesamtbetrachtung des Fremdkapitals im weiteren Sinne eine untergeordnete Bedeutung hat.

Bei den **Rückstellungen** ist gegenüber dem Vorjahr eine Zunahme von rd. 11,2 Mio. € zu verzeichnen, die sich im Wesentlichen aus den folgenden Veränderungen der einzelnen Rückstellungspositionen ergibt:

Entwicklung der Rückstellungen	31.12.2015	31.12.2014	31.12.2013
Pensionsrückstellungen	53.642.105,00	50.698.897,00	50.278.417,00
<i>Veränderung zum Vorjahr</i>	<i>2.943.208,00</i>	<i>420.480,00</i>	<i>3.320.507,38</i>
Rückstellungen für Deponien und Altlasten	638.002,00	365.458,51	276.596,20
<i>Veränderung zum Vorjahr</i>	<i>272.543,49</i>	<i>88.862,31</i>	<i>36.596,20</i>
Instandhaltungsrückstellungen	21.855.993,89	22.176.228,40	19.038.913,49
<i>Veränderung zum Vorjahr</i>	<i>-320.234,51</i>	<i>3.137.314,91</i>	<i>-745.738,07</i>
Steuerrückstellungen	473.335,64	617.586,66	375.088,00
<i>Veränderung zum Vorjahr</i>	<i>-144.251,02</i>	<i>242.498,66</i>	<i>375.088,00</i>
Sonstige Rückstellungen	17.235.194,68	16.073.192,97	26.007.151,72
<i>Veränderung zum Vorjahr</i>	<i>1.162.001,71</i>	<i>-9.933.958,75</i>	<i>8.241.354,72</i>
Summe:	93.844.631,21	89.931.363,54	95.976.166,41
<i>Veränderung zum Vorjahr</i>	<i>3.913.267,67</i>	<i>-6.044.802,87</i>	<i>11.227.808,23</i>

Die Pensionsrückstellungen erhöhen sich gegenüber dem Vorjahr um rd. 2,9 Mio. €. Aus dem Kernhaushalt tragen rd. 2,4 Mio. €, die sich als Differenz aus der Auflösung von Rückstellungen mit rd. 2.735 T€ und Zuführungen in Höhe von rd. 5.151 T€ ergeben, dazu bei. Die Beträge sind abhängig von der Anzahl der Neueinstellungen, Beförderungen, Stundenveränderungen, Wechsel zu anderen Dienstherren, Wechsel in den Ruhestand und Todesfällen. Aus der Stadtwerke GmbH resultiert eine Erhöhung von 500 T€ aus dem Bereich der Zusatzversorgung VBL aufgrund der mittelbaren Pensionsverpflichtungen für Versorgungsleistungen der VBL.

Im Betrachtungszeitraum verringern sich die Instandhaltungsrückstellungen, die 2015 ausschließlich auf den Kernhaushalt entfallen, um rd. 320 T€. Folgende wesentliche Veränderungen einzelner Rückstellungen sind hierfür ausschlaggebend: Rathaus (./ rd. 66 T€), Vitasol (+ rd. 386 T€), Staatsbad (./ rd. 281 T€), Schulen (rd. ./ 317 T€) Sonstige (./ rd. 41 T€).

Für die Steuerrückstellungen ergibt sich für das Berichtsjahr 2015 gegenüber dem Vorjahr eine Veränderung von rd. ./ 144 T€. Mit rd. 473 T€ beinhaltet die Steuerrückstellung überwiegend Werte der Wirtschaftsbetriebe GmbH für Körperschaftsteuer und Solidaritätszuschlag.

Die sonstigen Rückstellungen erhöhen sich gegenüber dem Vorjahr um rd. 1,2 Mio. €. Zu dieser Veränderung tragen die Konsolidierungsunternehmen im Einzelnen wie folgt bei: Stadt (./ rd. 348 T€) Stadtwerke (+ rd. 1,2 Mio. €, im Wesentlichen für Drohverluste Strombezug, Staatsbad (+ rd. 280 T€).

Im Betrachtungszeitraum verringern sich die **Verbindlichkeiten** um rd. 4,4 Mio. € auf insgesamt rd. 181 Mio. €. Die Entwicklung stellt sich wie folgt dar:

Verbindlichkeiten	31.12.2015	31.12.2014	31.12.2013
Verbindlichkeiten aus Kredit (Investitions- und Liquiditätskredite) insgesamt (in Euro)	163.619.454,76	161.838.185,72	151.813.710,53
<i>Veränderung zum Vorjahr in Euro</i>	<i>1.781.269,04</i>	<i>10.024.475,19</i>	<i>4.113.463,15</i>
<i>Veränderung zum Vorjahr in %</i>	<i>1,10%</i>	<i>6,60%</i>	<i>2,79%</i>
Verbindlichkeiten aus Lieferungen und Leistungen, aus Vorgängen, die Kredit- aufnahmen wirtschaftlich gleichkommen und aus sonstigen Verbindlichkeiten (in Euro)	17.023.147,02	23.159.850,16	22.200.700,19
<i>Veränderung zum Vorjahr in Euro</i>	<i>-6.136.703,14</i>	<i>959.149,97</i>	<i>1.002.396,05</i>
<i>Veränderung zum Vorjahr in %</i>	<i>-26,50%</i>	<i>4,32%</i>	<i>4,73%</i>
Summe Verbindlichkeiten	180.642.601,78	184.998.035,88	174.014.410,72
<i>Veränderung zum Vorjahr in Euro</i>	<i>-4.355.434,10</i>	<i>10.983.625,16</i>	<i>5.115.859,20</i>
<i>Veränderung zum Vorjahr in %</i>	<i>-2,35%</i>	<i>6,31%</i>	<i>3,03%</i>

Während Investitionskredite zur Finanzierung der Gesamtheit der Vermögensgegenstände (Investitionen, Investitionsförderungsmaßnahmen) dienen, sollen die Kassenkredite die dauerhafte Liquidität absichern. Gegenüber dem Vorjahr sind diese originären Kreditverbindlichkeiten aus Investitions- und Liquiditätskrediten um rd. 1,8 Mio. € (= + rd. 1,1 %) gestiegen, im Vorjahr fiel die Erhöhung mit rd. 6,6 % deutlich höher aus.

Das Ergebnis setzt sich aus der Veränderung verschiedener Positionen zusammen, im Wesentlichen sind hier zu nennen die Zunahme der Investitionskredite im Kernhaushalt (+ rd. 1.795 T€), der leichte Anstieg der Investitionskredite bei der Stadtwerke GmbH (+ 242 T€) sowie dem leichten Rückgang der Investitionskredite bei der Wirtschaftsbetriebe GmbH (./. rd. 256 T€). Liquiditätskredite entfallen ausschließlich auf den Kernhaushalt, haben sich gegenüber dem Vorjahr nicht verändert und sind mit 48 Mio. € bilanziert

Die **Investitionskredite** lassen sich für das Berichtsjahr 2015 mit den Anteilen der Konsolidierungsunternehmen wie folgt darstellen:

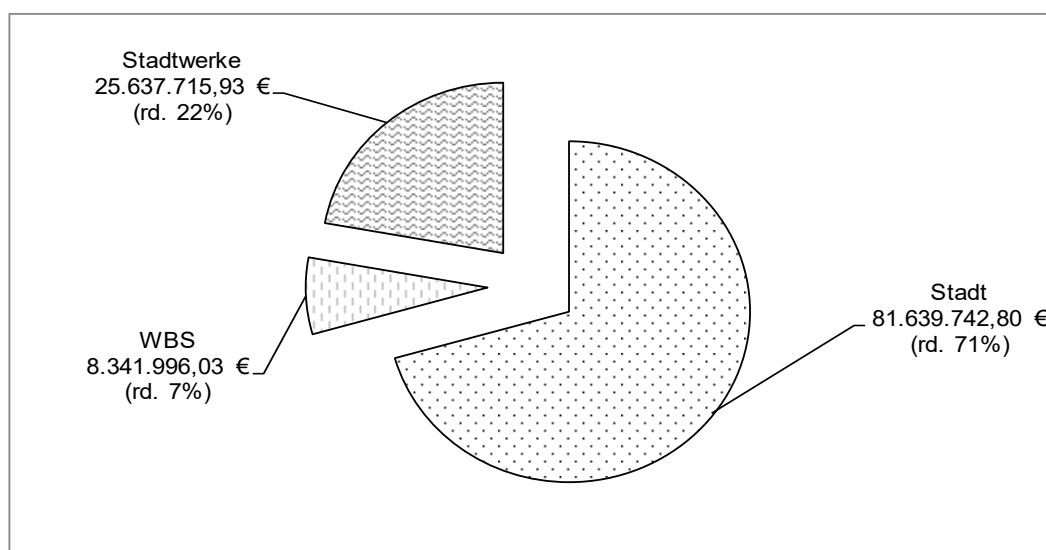

Insgesamt ist zu beachten, dass eine Kreditfinanzierung generell aufgrund des entstehenden Zinsaufwandes auch die Ergebnisrechnung und damit das Eigenkapital des Konzerns negativ beeinflusst. Während im Vorjahr noch eine Erhöhung der Liquiditätskredite um 7 Mio. € auf rd. 48 Mio. € im Kernhaushalt zu verzeichnen war, bleibt dieser Wert für das Jahr 2015 konstant (48 Mio. €).

Das den Schulden gegenüberstehende, erhebliche Gesamtvermögen kann nicht generell als Schuldendeckungspotential aufgefasst werden, da es sich im Wesentlichen aus kommunalem Infrastrukturvermögen zusammen setzt, welches nicht uneingeschränkt veräußert werden kann. Unter Betrachtung der mäßigen Zunahme der Kreditverbindlichkeiten gegenüber dem Vorjahr mit insgesamt rd. 1,8 Mio. € sowie der leicht zunehmenden Einwohnerzahl verringern sich die Kreditverbindlichkeiten je Einwohner geringfügig.

Die **Gesamtschuldenlage** stellt sich für 2015 und die Vorjahre wie folgt dar:

	31.12.2015	31.12.2014	31.12.2013
Verbindlichkeiten aus Krediten insgesamt (in Euro)	163.619.454,76	161.838.185,72	151.813.710,53
davon			
- für Investitionen (in Euro)	115.619.454,76	113.838.185,72	110.813.710,53
- zu Liquiditätssicherung (in Euro)	48.000.000,00	48.000.000,00	41.000.000,00
Einwohnerzahl Bad Salzuflen *	53.341	52.277	52.121
Kreditverbindlichkeiten je Einwohner in Euro	3.067,42	3.095,78	2.912,72

*) Einwohnerzahl: aktuelle Fortschreibung des Statistischen Landesamtes (IT NRW), ab 2012 unter Berücksichtigung des Zensus 2011.

3.4. Aussagen zur Ertrags- und Aufwandssituation

a) Gesamterträge

Basis für die Beurteilung der Ertrags- und Aufwandssituation des Konzerns Stadt Bad Salzuflen ist die konsolidierte Gesamtergebnisrechnung. Insgesamt sind im Konzern im Jahr 2015 ordentliche Gesamterträge in Höhe von rd. 214,7 Mio. € zu verzeichnen, denen ordentliche Gesamtaufwendungen in Höhe von rd. 207,3 Mio. € gegenüberstehen. Das ordentliche Gesamtergebnis weist damit einen Überschuss in Höhe von rd. 7,4 Mio. € aus. Aus dem laufenden Geschäft werden die ordentlichen Gesamtaufwendungen damit zu rd. **103,59 %** gedeckt. Im Vorjahr lag der Deckungsgrad bei rd. 102,69 %, für das Berichtsjahr zeichnet sich insoweit eine geringfügige Verbesserung ab.

Unter Einbeziehung der Gesamtfinanzerträge und –aufwendungen weist das Gesamtjahresergebnis schließlich einen Überschuss in Höhe von rd. 3,5 Mio. € aus; im Vorjahr belief sich der Überschuss auf rd. 1,3 Mio. €, so dass auch hier eine Verbesserung zu verzeichnen ist.

Die ordentlichen Gesamterträge weisen folgende Struktur auf, die sich auf vier Hauptertragsarten stützt:

<u>Ordentliche Gesamterträge:</u>	31.12.2015	Anteil in %	31.12.2014	Anteil in %
Steuern und ähnliche Abgaben	65.750.994,58	30,6	63.214.202,72	31,7
Zuwendungen und allgemeine Umlagen	34.163.545,16	15,9	28.689.009,16	14,4
Sonstige Transfererträge	408.876,24	0,2	411.778,92	0,2
Öffentlich-rechtliche Leistungsentgelte	23.806.679,13	11,1	23.480.112,16	11,8
Privatrechtliche Leistungsentgelte	76.533.290,35	35,6	67.676.240,31	33,9
Kostenerstattungen und Kostenumlagen	3.650.483,64	1,7	5.297.437,60	2,7
Sonstige ordentliche Erträge	8.529.337,83	4,0	9.221.337,68	4,6
Aktivierete Eigenleistungen	1.884.545,79	0,9	1.620.648,18	0,8
Bestandsveränderungen	0,00	0,0	0,00	0,0
Summe:	214.727.752,72	100,0	199.610.766,73	100,0

Die wesentlichen Erträge zur Finanzierung des vielfältigen Aufgabenspektrums des Konzerns Stadt Bad Salzuflen, das sich auf die Daseinsvorsorge einschließlich Energieversorgung sowie freiwillige Aufgaben für die Bürger und Gäste der Stadt Bad Salzuflen erstreckt, resultieren aus den privatrechtlichen Leistungsentgelten. Diese machen mit rd. 76,5 Mio. € etwa 35,6 % der ordentlichen Gesamterträge aus. Sie beinhalten im Wesentlichen die Erträge der Stadtwerke GmbH aus der Strom-, Gas-, Wasser- und Wärmeversorgung .

Die zweite "Säule" der Erträge sind die Steuern und ähnlichen Abgaben mit rd. 65,8 Mio. €, die sich ausschließlich aus Positionen des Kernhaushaltes zusammensetzen. Nennenswert sind hier die Gewerbesteuer (rd. 26,4 Mio. €, Vorjahr rd. 27,4 Mio. €), der Gemeindeanteil an der Einkommen- und Umsatzsteuer (rd. 23 Mio. €, Vorjahr rd. 22 Mio. €) sowie die Erträge aus den Grundsteuern A und B (rd. 13,3 Mio. €, Vorjahr rd. 10,5 Mio. €).

Des Weiteren sind als wesentliche Ertragsposition die öffentlich-rechtlichen Leistungsentgelte zu nennen, die mit rd. 24 Mio. € einen Anteil von rd. 11,1 % an den Gesamterträgen ausmachen. Hier fließen überwiegend die Verwaltungs- und Benutzungsgebühren des Kernhaushaltes (rd. 18,6 Mio. €), die Kurtaxe (rd. 2 Mio. €) sowie Beträge aus der Auflösung von Sonderposten der Stadt und der Stadtwerke GmbH (rd. 3,2 Mio. €) ein.

Schließlich sind als Kerneinnahmeposition die Zuwendungen und allgemeinen Umlagen aufzuzeigen. Diese belaufen sich im Jahr 2015 auf rd. 34,2 Mio. € (Vorjahr rd. 28,7 Mio. €) und beinhalten fast ausschließlich Erträge des Kernhaushaltes. Wesentlich sind hier die Schlüsselzuweisungen (rd. 19,1 Mio. €, Vorjahr rd. 17,5 Mio. €), Betriebskostenzuweisungen für Tageseinrichtungen für Kinder einschl. Ausgleich Elternbefreiung und U3-Kindpauschalen sowie OGS (rd. 6,9 Mio. €, Vorjahr rd. 6,6 Mio. €), Erträge aus der Auflösung von Sonderposten (rd. 2,8 Mio. €, Vorjahr rd. 2,6 Mio. €) sowie sonstige Zuweisungen und Zuschüsse für laufende Zwecke.

Die aufgezeigten wesentlichen Ertragspositionen verdeutlichen die interne Struktur und zeigen gleichzeitig bestehende Abhängigkeiten des Gesamtkonzerns von Dritten sowie von der allgemeinen Konjunktur-

lage auf. Zu berücksichtigen ist weiterhin das komplexe und mit Wechselwirkungen behaftete Abrechnungs- und Finanzierungsverfahren bei den gemeindlichen Anteilen an der Einkommen- und Umsatzsteuer sowie den Schlüsselzuweisungen (Stichworte z.B. Finanzkraft, Umlagemasse ...) und die generelle Problematik steigender Anforderungen aufgrund zunehmenden Wettbewerbsdrucks und der Netzregulierung bei den Energieversorgern.

b) Gesamtaufwendungen

Die Gesamtergebnisrechnung des Konzerns Stadt Bad Salzuflen weist zum 31.12.2015 **ordentliche Gesamtaufwendungen** in Höhe von insgesamt **207.294.525,73 €** aus.

Folgende Übersicht zeigt die Struktur der ordentlichen Gesamtaufwendungen zum 31.12.2015, auch im Vergleich zum Vorjahreswert 31.12.2014

<u>Ordentliche Gesamtaufwendungen:</u>	31.12.2015	Anteil in %	31.12.2014	Anteil in %
Personalaufwendungen	37.010.563,66	17,9	35.437.458,60	18,2
Versorgungsaufwendungen	3.705.739,69	1,8	2.682.742,43	1,4
Aufwendungen für Sach- und Dienstleistungen	84.072.550,42	40,6	77.541.033,36	39,9
Bilanzielle Abschreibungen	19.970.156,10	9,6	18.935.083,03	9,7
Transferaufwendungen	46.912.364,73	22,6	43.284.301,98	22,3
Sonstige ordentliche Aufwendungen	15.623.151,13	7,5	16.503.863,47	8,5
Summe:	207.294.525,73	100,0	194.384.482,87	100,0

Mit rd. 84,1Mio. € (= rd. 40,6 % der Gesamtaufwendungen) setzen sich die Aufwendungen für Sach- und Dienstleistungen als markanteste Aufwandsposition deutlich ab. Enthalten sind hier alle Aufwendungen, die mit dem kommunalen und betrieblichen Verwaltungs- und Geschäftshandeln wirtschaftlich zusammenhängen, also im wesentlichen Aufwendungen für Fertigung, Vertrieb, Waren, Aufwendungen für die Unterhaltung und Bewirtschaftung des Anlagevermögens sowie die sonstigen Geschäftsaufwendungen. Zwangsläufig ergeben sich aus dem kommunalspezifisch hohen Anlagevermögen für Daseinsvorsorge und Versorgung entsprechend hohe Aufwendungen für die Unterhaltung und Bewirtschaftung desselben. Auch ist in dieser Position der Aufwand der Stadtwerke GmbH für den Fremdbezug von Strom, Gas und Wasser einbezogen, der im Zusammenhang mit der allgemeinen Preisentwicklung der dazugehörigen Rohstoffe zu sehen ist.

Als zweitgrößte Aufwandsposition sind die Transferaufwendungen mit rd. 46,9 Mio. € (= rd. 22,6 % der Gesamtaufwendungen) zu betrachten, die ausschließlich aus dem Kernhaushalt (Stadt) stammen. Enthalten ist hier die Kreisumlage mit rd. 30,1 Mio. € (Vorjahr rd. 28,3 Mio. €), die im Abrechnungsverfahren nicht beeinflussbar ist und jeweils die Finanzsituation des Kreises Lippe und seiner Städte und Gemeinden einbezieht. Des Weiteren sind in den Transferaufwendungen die Sozialtransferaufwendungen mit rd. 8,4 Mio. € enthalten, die im Wesentlichen die Aufwendungen für Leistungen der Jugendhilfe in und außerhalb von Einrichtungen sowie die Aufwendungen für Leistungen nach dem Asylbewerberleistungsgesetz enthalten. Weitere rd. 3,8 Mio. € (Vorjahr 3 Mio. €) sind als Aufwand für Steuerbeteiligungen aufzubringen; die Gewerbesteuerumlage und der Aufwand für die Finanzierungsbeteiligung des Fonds Deutsche Einheit „schmälern“ insoweit das städtische Steueraufkommen.

3.5. Gesamtfinanzlage

Die Gesamtfinanzlage lässt sich auf der Basis der zum 31.12.2015 für den Konzern Stadt Bad Salzuflen aufgestellten Gesamtkapitalflussrechnung (siehe Anlage 5 des Gesamtanhangs) beurteilen.

Die Kapitalflussrechnung, auch Cashflow-Rechnung, soll die Gesamtbilanz sowie die Gesamtergebnisrechnung um Informationen hinsichtlich der Herkunft und Verwendung der liquiden Mittel (Finanzlage) des Konzerns ergänzen.

Ausgangspunkt der Gesamtkapitalflussrechnung ist der Finanzmittelfonds, d.h. das Zahlungsmittelreservoir, das dem Konzern zu Beginn des Geschäftsjahres zur Verfügung steht. Diese liquiden Mittel beliefen sich zum 01.01.2015 auf **14.736 T€**.

Aus der laufenden Geschäftstätigkeit ergibt sich ein Mittelzufluss von 14.789 T€.

Aus der Investitionstätigkeit ergibt sich ein Mittelabfluss von 12.649 T€.

Aus der Finanzierungstätigkeit ergibt sich ein Mittelzufluss von 1.781 T€.

Die zahlungswirksame Veränderung des Finanzmittelfonds ergibt insgesamt einen Zufluss von rd. 3.921 T€, so dass sich der Finanzmittelfonds am Ende der Periode auf **18.657 T€** beläuft.

3.6. Zusammenfassende Analyse

Im Ergebnis weist der Gesamtabchluss des Konzerns Stadt Bad Salzuflen ein positives Jahresergebnis in Höhe von rd. 3,5 Mio. € (Vorjahresüberschuss rd. 1,3 Mio. €) aus, welches das Gesamteigenkapital zum 31.12.2015 geringfügig um rd. 70 T€ auf rd. 85,6 Mio. € erhöht. Während bis einschließlich 2013 jeweils Fehlbetragsquoten auszuweisen waren, die zeigten, inwieweit das Gesamteigenkapital durch den jeweiligen Jahresfehlbetrag beansprucht wurde (rd. 17 % für das Jahr 2013 und rd. 8,7 % für das Jahr 2012), setzt sich dieser Trend seit 2014 nicht fort; erstmals 2014 ist aus Konzernsicht eine Eigenkapitalerhöhung eingetreten. Die Gesamtergebnisrechnung 2015 zeigt zudem, dass die Gesamterträge die Gesamtaufwendungen um rd. 7,4 Mio. € übersteigen (Vorjahr rd. 5,2 Mio. €) und der Konzern insoweit in der Lage ist, den laufenden Aufwand durch die laufenden Erträge zu decken.

Ursächlich sind im Wesentlichen die Struktur und die Ergebnissituation des Kernhaushaltes (Stadt); hier führte das positive Jahresergebnis 2014 in Höhe von rd. 4 Mio. € bereits zu einer Verbesserung des Eigenkapitals im Konzern. Das entsprechende städtische Jahresergebnis 2015 mit einem Überschuss von rd. 3,6 Mio. € trägt ebenfalls weiter zu einer Erhöhung des Konzerneigenkapitals bei, auch wenn diese gegenüber dem Vorjahr deutlich geringer ausfällt. Die Stadt befindet sich seit 2009 im Haushaltssicherungskonzept und hat die Umsetzung der Haushaltskonsolidierungsmaßnahmen bis 2014 konsequent fortgesetzt. Der zum Jahresende 2013 im Kernhaushalt aufgetretene Sonderfall zur Gewerbesteuer wirkte sich, da 2014 nicht die gesamten 2013 gebildeten Rückstellungen benötigt wurden, 2014 ergebnisverbessernd aus. Im Jahr 2015 hat dieser Sonderfall keinen Einfluss mehr auf das Ergebnis.

Die Bilanzstruktur des Konzerns ist gekennzeichnet durch eine hohe Sachanlagenintensität (rd. 88,1 % der Bilanzsumme ist Sachanlagevermögen); aufgrund der kommunalspezifischen Besonderheiten steht zumindest das hierin enthaltene Infrastrukturvermögen (Straßen, Kanäle ...) nicht kurzfristig zur Disposition. Die Investitionsquote (Brutto) beträgt im Konzern rd. 99,9 % (Vorjahr rd. 131,3 %) und zeigt, dass dem Substanzverlust aus Abgängen und Abschreibungen des Anlagevermögens Investitionen in fast gleichem Umfang gegenüber stehen. Die Quote hat sich gegenüber dem Vorjahr jedoch deutlich verschlechtert.

Die Eigenkapitalquote des Konzerns Stadt (Anteil des Gesamteigenkapitals an der Gesamtbilanzsumme) beträgt zum 31.12.2015 rd. 16,3 % und hat sich damit gegenüber dem Vorjahr (16,4 %) kaum verändert. Gegenüber dem Wert zum 01.01.2010 (27,5 %) hat sich die Quote jedoch deutlich verschlechtert.

Die Kreditverbindlichkeiten des Konzerns für Investitions- und Liquiditätskredite in Höhe von rd. 163,6 Mio. € übersteigen das Gesamteigenkapital um rd. 78 Mio. €; insoweit ist wie im Vorjahr keine ausgeglichene Gesamtbilanzstruktur gegeben. (Im Vorjahr überstiegen die Investition- und Liquiditätskredite in Höhe von 161,8 Mio. € das Gesamteigenkapital um rd. 76,3 Mio. €.)

3.7. Prognosebericht, Chancen und Risiken des Konzern Stadt Bad Salzuflen

Grundsätzlich werden im Gesamtabchluss des Konzerns Stadt Bad Salzuflen die Abschlüsse des Kernhaushaltes (Stadt) und die Abschlüsse der wesentlichen Beteiligungen der Stadt zusammengeführt und nach der Einheitstheorie so abgebildet, als ob es sich um ein einziges Unternehmen handelt. Wie bereits zur Darstellung der wirtschaftlichen Gesamtlage ausgeführt, wird das Konzernergebnis im Wesentlichen durch den Abschluss des Kernhaushaltes (Stadt) geprägt; da jedoch auch die Ergebnisse der wesentlichen Beteiligungen einen maßgeblichen Anteil am Gesamtergebnis haben, ist gerade auch die Entwicklung dieser Unternehmen in die Betrachtung der Chancen und Risiken des Konzern einzubeziehen. Dabei stehen insbesondere die Gewinnerwartungen der Stadtwerke GmbH und die dauerhaft defizitäre Entwicklung der Staatsbad GmbH im Fokus der Betrachtung. Die Entwicklungsprognose sowie die Chancen- und Risikobewertung für den Gesamtabchluss stellt auf die jeweilige Situation der einzelnen vollkonsolidierten Unternehmen und deren besondere Lage ab.

3.7.1 Prognose zur zukünftigen wirtschaftlichen Entwicklung

a) Kernhaushalt (Stadt)

Infolge der deutlich angespannten Haushaltslage der Stadt nach der Wirtschafts- und Finanzkrise wurde 2009 die Aufstellung eines Haushaltssicherungskonzeptes (HSK) notwendig; die Aufstellung und Fortschreibung des HSK gab jährlich steigende Konsolidierungsbeiträge vor. Das Berichtsjahr 2014 war das letzte Jahr der Haushaltskonsolidierung. Um die zukünftigen Ergebnisse der Haushalte auch mittelfristig dauerhaft wieder ausgeglichen gestalten zu können, ist eine konsequente Weiterentwicklung des Prozesses als Fortführung der bereits umgesetzten und begonnenen Maßnahmen und eine damit einhergehende nachhaltige Haushaltswirtschaft unverzichtbar. Die Ergebnisrechnung weist für das Jahr 2015 einen Überschuss in Höhe von rd. 3,5 Mio. € aus. (Jahresüberschuss 2014 rd. 1,3 Mio. €, Vorjahresdefizite: 2013 = rd. 17,4 Mio. €, 2012 = 6,7 Mio. €, 2011 = 11,7 Mio. €, 2010 = rd. 16,8 Mio. €).

Die inzwischen vorliegenden Jahresergebnisse des städtischen Einzelhaushaltes weisen jeweils Überschüsse aus (2016 im Ergebnis rd. 7,9 Mio. €, 2017 im Entwurf rd. 764 T€). Die aktuelle Finanzplanung der Stadt weist für die kommenden Haushaltsjahre von 2018 bis 2021 wieder jeweils erhebliche Defizite zwischen 4,0 Mio. € und 7,5 Mio. € aus. Nach einer kurzen "Verschnaufpause" von vier Haushaltsjahren mit positiven Jahresergebnissen wird voraussichtlich ab 2018 wieder ein Defizit entstehen. Ab dann wird sich das Eigenkapital weiter verringern. Die dann wieder dauerhaft fehlende Selbstfinanzierungskraft lässt den Umfang der Liquiditätskredite steigen. Auch die Aufnahme weiterer Investitionskredite wird unter den eingeplanten Haushaltsausführungen der Folgejahre unabdingbar. Steigende Zins- und Tilgungsbeträge sind hier die Folge, weitere Steuererhöhungen sind vermutlich unumgänglich.

b) Stadtwerke Bad Salzuflen GmbH

Das Jahr 2015 konnte die Stadtwerke GmbH trotz der herausfordernden energiewirtschaftlichen Rahmenbedingungen aufgrund regulatorischer und politischer Maßgaben sowie des steigenden Wettbewerbsdrucks mit einem positiven Jahresergebnis in Höhe von rd. 5.993 T€ (vgl. Vorjahr rd. 5.836 T€) abschließen. Maßnahmen zur Effizienzsteigerung und Kostensenkung leisteten einen positiven Ergebnisbeitrag. Auch die zukünftige Entwicklung der Jahresergebnisse ist weiterhin stark abhängig von der Weiterentwicklung der Rahmenbedingungen (Energiewirtschaftsgesetz, Netzregulierung ...), der erwarteten Steigerung von Bezugs- und Absatzpreisen sowie des Wettbewerbsdrucks (Kundenwechsellendenz) und schließlich auch von den erforderlichen Aufwendungen aufgrund der Vorhaben des Gesetzgebers zum Klimaschutz. Im Lagebericht der Stadtwerke GmbH 2015 wird für das Geschäftsjahr 2016 ein Planergebnis von rd. 5,2 Mio. € prognostiziert.

c) Staatsbad Salzuflen GmbH

Für die Staatsbad GmbH führen anhaltend schwierige Rahmenbedingungen im Gesundheitswesen zu einem nach wie vor defizitären Ergebnis. Der Ergebnisausgleich 2015 konnte nur durch die Verlustübernahmen der WBS GmbH in Höhe von rd. 3.149 T€ (Vergleichszahl Vorjahr = 3.776. T€) erreicht werden. Auch für das Folgejahr ist mit einer ähnlich hohen Verlustübernahme durch die WBS GmbH zu rechnen.

d) Stadtbus-Marketing Bad Salzuflen GmbH (SMG)

Die Gesellschaft nimmt ausschließlich Aktivitäten auf dem Gebiet des Marketings und des Vertriebs wahr, die darauf abzielen, den Betrieb des von der Stadtwerke GmbH in der Sparte Stadtbus geführten Unternehmensbereichs zu unterstützen und dessen Geschäftserfolg zu erhöhen. Zum Vertrieb gehört auch der rabattierte Weiterverkauf der von der Stadtwerke GmbH erworbenen Fahrkarten; die jährlichen Verluste der SMG werden von der WBS übernommen. Im Jahr 2015 belief sich die Verlustübernahme auf rd. 351 T€ (Vergleichszahl Vorjahr = rd. 255 T€); auch für die Folgejahre ist mit ähnlich hohen Verlusten zu rechnen.

e) Wirtschaftsbetriebe Bad Salzuflen GmbH (WBS)

Das Ergebnis der Gesellschaft als Holding beruht unmittelbar auf dem ihrer Beteiligungsgesellschaften, mit denen Ergebnisabführungsverträge bestehen. Die Entwicklungen und Prognosen der für die oben dargestellten Unternehmen gelten insofern auch für die Entwicklung der WBS bzw. wirken sich im dortigen Ergebnis entsprechend aus. Im Jahr 2015 entstand ein Jahresfehlbetrag in Höhe von rd. 751 T€ (Vergleichszahl Vorjahr = rd. 259 T€), der aufgrund des Ratsbeschlusses von der Stadt Bad Salzuflen ausgeglichen wird. Nach derzeitigem Kenntnisstand ist für die WBS in den Folgejahren mit einem Jahresüberschuss zu rechnen (2016 rd. 447 T€, 2017 rd. 24 T€).

3.7.2. Chancen und Risiken

Die Chancen und Risiken des **Konzerns Stadt Bad Salzuflen** basieren in ihrer Gesamtheit auf den Chancen und Risiken der in den Gesamtabchluss einbezogenen Unternehmen. Diese sind dort ausführlich in den jeweiligen Lageberichten zum Jahresabschluss 2015 der Unternehmen dargestellt. Zur Vervollständigung der Gesamtaussage des Gesamtabchlusses und zur abgerundeten, integrierten Darstellung sowie zur Vermeidung eines Informationsverlustes **sind die Lageberichte bzw. Auszüge hieraus als Anlagen unter Punkt 8. dem Gesamtlagebericht beigelegt.**

4. Kennzahlen zur Gesamtbilanz

Bilanzkennzahlen sind Instrumente der Bilanzanalyse; sie sollen zur Beurteilung der wirtschaftlichen Gesamtlage des „Konzerns Stadt Bad Salzuflen“ beitragen. Sie ermöglichen über die aktuelle Beurteilung für interne Zwecke („wo stehen wir jetzt?“) hinaus auch Aussagen über zukünftige (finanzielle) Entwicklungen und zeigen Handlungsspielräume bzw. Engpässe auf. Auch können die Werte als Basis für die Vergleiche mit den Ergebnissen aus den Gesamtab schlüssen anderer Kommunen genutzt werden, die nach und nach in NRW aufgestellt werden. Als Informations- und Steuerungsinstrument beziehen sich die Bilanzkennzahlen auf die haushaltswirtschaftliche Gesamtsituation, die Vermögenslage, die Finanzsowie die Ertragslage .

Grundsätzlich orientieren sich die nachfolgend dargestellten Kennzahlen am NKF-Kennzahlenset NRW (Basis: Runderlass des Innenministers vom 01.10.2008), welches intern für den Gesamtabchluss um einige aussagekräftige Kennzahlen erweitert wurde (vgl. auch analoge Darstellung im städt. Einzelabschluss). Vergleichszahlen der Vorjahresgesamtab schlüsse des Konzern Stadt Bad Salzuflen sind ebenso einbezogen wie die entsprechenden Bilanzwerte aus dem Kernhaushalt (Stadt) zum 31.12.2015, um die Aussagekraft zu untermauern.

Kennzahlen zur Gesamtbilanz zum NKF- Gesamtabschluss auf den 31.12.2015

(auf der Basis bzw. in Anlehnung an das NKF-Kennzahlenset)

Bezeichnung / Berechnungsformel	Wert zum			Erläuterung	Vergleich: Kernhaus- halt zum 31.12.2015
	31.12.2015	31.12.2014	31.12.2013		
1. Kennzahlen zur Haushaltswirtschaftliche Gesamtsituation					
<u>Aufwandsdeckungsgrad</u> <u>Ordentliche Erträge x 100</u> Ordentliche Aufwendungen	103,6%	102,7%	94,4%	Die Kennzahl zeigt an, zu welchem Anteil die ordentlichen Aufwendungen durch ordentliche Erträge gedeckt werden können. Ein finanzielles Gleichgewicht kann nur durch eine vollständige Deckung erreicht werden.	104,8%
<u>Eigenkapitalquote 1:</u> <u>Eigenkapital x 100</u> Bilanzsumme	16,3%	16,4%	16,4%	Die Kennzahl misst den Anteil des Eigenkapitals am gesamten bilanzierten Kapital (Gesamtkapital) auf der Passivseite der Bilanz. Die Kennzahl kann ein wichtiger Bonitätsindikator sein. Je höher die Eigenkapitalquote liegt, desto unabhängiger ist der Konzern von der (Mit-)Finanzierung durch Dritte. Eine ausreichende Eigenkapitalausstattung verringert die Gefahr von Liquiditätsproblemen und stellt sicher, dass nicht schon geringe Verluste zu einer bilanziellen Überschuldung führen. Richt- bzw. Orientierungswerte liegen hier bei 20 - 30 %.	20,7%
<u>Eigenkapitalquote 2:</u> <u>(Eigenkapital + Sonderposten</u> <u>Zuwendungen / Beiträge) x 100</u> Bilanzsumme	45,9%	45,7%	45,9%	Die Kennzahl misst den Anteil des "wirtschaftlichen Eigenkapitals" am gesamten bilanzierten Kapital (Gesamtkapital) auf der Passivseite der Bilanz. Weil bei den Gemeinden die Sonderposten mit Eigenkapitalcharakter oft einen wesentlichen Ansatz in der Bilanz darstellen, wird die Wertgröße "Eigenkapital" um diese "langfristigen" Sonderpositionen erweitert.	51,0%
<u>Fehlbetragsquote:</u> <u>(Jahresergebnis x (-100)</u> Ausgleichsrücklage + Allgemeine Rücklage	-4,2%	-1,6%	17,0%	Die Fehlbetragsquote gibt an, inwieweit das Gesamteigenkapital durch den Gesamtfehlbetrag beansprucht wird.	-3,8%
2. Kennzahlen zur Vermögenslage					
<u>Sachanlagenintensität:</u> <u>Sachanlagevermögen x 100</u> Bilanzsumme	88,1%	88,2%	88,6%	Diese Kennzahl stellt ein Verhältnis zwischen dem Sachanlagevermögen und dem Gesamtvermögen auf der Aktivseite der Bilanz her. Eine hohe Sachanlagenintensität bedeutet eine hohe langfristige Kapitalbindung sowie hohe Fixkosten durch Abschreibung bzw. laufende Wartungs- und Betriebskosten.	81,3%
<u>Infrastrukturquote:</u> <u>Infrastrukturvermögen x 100</u> Bilanzsumme	29,0%	29,5%	30,6%	Diese Kennzahl stellt ein Verhältnis zwischen dem Infrastrukturvermögen und dem Gesamtvermögen auf der Aktivseite der Bilanz her. Sie gibt Aufschluss darüber, ob die Höhe des Infrastrukturvermögens den wirtschaftlichen Rahmenbedingungen der Gemeinde entspricht; hohe Werte resultieren insbesondere aus der Daseinsvorsorge. Da das Infrastrukturvermögen auf eine längerfristige Nutzung angelegt ist, kann die Quote in der Regel nicht kurzfristig beeinflusst werden.	30,9%
<u>Abschreibungsintensität:</u> <u>Bilanzielle Abschreibungen auf</u> <u>Anlagevermögen x 100</u> Ordentliche Aufwendungen	9,6%	9,7%	10,0%	Die Kennzahl zeigt an, in welchem Umfang die Stadt durch die Abnutzung des Gesamtanlagevermögens belastet wird.	8,8%
<u>Investitionsquote I (Brutto):</u> <u>Bruttoinvestitionen x 100</u> Abgänge des AV + Abschreibungen AV	99,9%	131,1%	76,4%	Die Kennzahl gibt Auskunft darüber, in welchem Umfang dem Substanzverlust durch Abschreibungen und Vermögensabgängen neue Investitionen gegenüberstehen.	127,0%
3. Kennzahlen zur Finanzlage					

Bezeichnung / Berechnungsformel	Wert zum			Erläuterung	Vergleich: Kernhaus- halt zum 31.12.2015
	31.12.2015	31.12.2014	31.12.2013		
<u>Anlagendeckungsgrad 2:</u> (Eigenkapital + Sonderposten für Zuwendungen /Beiträge + <u>Langfristiges Fremdkapital</u>) x 100 Anlagevermögen	81,5%	76,8%	79,6%	Die Kennzahl gibt an, wie viel Prozent des Gesamtanlagevermögens langfristig finanziert sind. Bei der Berechnung dieser Kennzahl werden dem Anlagevermögen die langfristigen Passivposten Eigenkapital, Sonderposten mit Eigenkapitalanteilen und langfristiges Fremdkapital gegenübergestellt.	80,8%
<u>Liquidität 2. Grades:</u> Liquide Mittel + <u>Kurzfristige Forderungen</u> x 100 Kurzfristige Verbindlichkeiten	89,1%	76,5%	114,4%	Die Kennzahl gibt stichtagsbezogen Auskunft über die „kurzfristige Liquidität“ der Gemeinde. Sie zeigt auf, in welchem Umfang die kurzfristigen Verbindlichkeiten zum Bilanzstichtag durch die vorhandenen liquiden Mittel und die kurzfristigen Forderungen gedeckt werden können.	57,0%
<u>Kurzfristige Verbindlichkeitsquote:</u> <u>Kurzfristige Verbindlichkeiten</u> x 100 Bilanzsumme	9,1%	10,2%	6,8%	Wie hoch die Bilanz durch kurzfristiges Fremdkapital (Restlaufzeit bis zu einem Jahr) belastet wird, kann mit Hilfe der Kennzahl „Kurzfristige Verbindlichkeitsquote“ beurteilt werden.	7,7%
<u>Zinslastquote:</u> <u>Finanzaufwendungen</u> x 100 Ordentliche Aufwendungen	2,7%	2,9%	4,1%	Die Kennzahl „Zinslastquote“ zeigt auf, welche Belastung aus Finanzaufwendungen zusätzlich zu den (ordentlichen) Aufwendungen aus laufender Verwaltungs-/ Geschäftstätigkeit besteht.	3,2%
4. Kennzahlen zur Ertragslage					
<u>Zuwendungsquote:</u> <u>Erträge aus Zuwendungen</u> x 100 Ordentliche Erträge	15,9%	14,4%	12,8%	Die Zuwendungsquote gibt einen Hinweis darauf, inwieweit die Gemeinde von Zuwendungen (und allgemeinen Umlagen) und damit von Leistungen Dritter abhängig ist.	24,1%
<u>Personalintensität:</u> <u>Personalaufwendungen</u> x 100 Ordentliche Aufwendungen	17,9%	18,2%	18,0%	Die „Personalintensität“ gibt an, welchen Anteil die Personalaufwendungen (ohne Versorgungsaufwendungen) an den ordentlichen Gesamtaufwendungen ausmachen.	20,1%
<u>Sach- und Dienstleistungsintensität:</u> <u>Aufwendungen für Sach- und Dienstleistungen</u> x 100 Ordentliche Aufwendungen	40,6%	39,9%	40,1%	Die Kennzahl „Sach- und Dienstleistungsintensität“ lässt erkennen, in welchem Ausmaß sich der "Konzern Stadt Bad Salzungen" für die Inanspruchnahme von Leistungen Dritter entschieden hat.	28,9%
<u>Transferaufwandsquote:</u> <u>Transferaufwendungen</u> x 100 Ordentliche Aufwendungen	22,6%	22,3%	21,9%	Die Kennzahl „Transferaufwandsquote“ stellt einen Bezug zwischen den Transferaufwendungen und den ordentlichen Gesamtaufwendungen her.	35,4%
5. Eigene, ergänzende Bilanzkennzahlen (über das NKF-Kennzahlenset hinaus)					
<u>Investitionsquote II (Netto):</u> <u>Nettoinvestitionen Sachanlagen</u> x 100 Sachanlagevermögen zu Beginn des Haushaltsjahres	4,3%	4,6%	2,3%	Eine hohe Investitionsquote lässt auf Neuinvestitionen schließen, während bei einer geringen Investitionsquote nur Ersatzinvestitionen anzunehmen sind. Ziel: Wert möglichst hoch	3,5%
<u>Reinvestitionsquote:</u> <u>Nettoinvestitionen Sachanlagen</u> x 100 Jahresabschreibungen auf Sachanlagevermögen	106,7%	122,0%	62,3%	Stetige Investitionstätigkeit ist für die Kommunen mit dem Ziel der Substanzerhaltung von großer Bedeutung für die Aufgabenerfüllung. Die Reinvestitionsquote gibt an, ob die Investitionen im betreffenden Haushaltsjahr ausreichen, um den Wertverlust durch die Abschreibungen am Anlagevermögen auszugleichen.	118,9%

Bezeichnung / Berechnungsformel	Wert zum			Erläuterung	Vergleich: Kernhaus- halt zum 31.12.2015
	31.12.2015	31.12.2014	31.12.2013		
<u>Abschreibungsquote:</u> $\frac{\text{Jahresabschreibung auf Sachanlagevermögen}}{\text{Sachanlagevermögen am Ende des Haushaltsjahres}} \times 100$	4,0%	3,7%	3,7%	Bei einer hohen Abschreibungsquote kann vermutet werden, dass größere Ersatzinvestitionen erforderlich sind. Ziel: Wert möglichst niedrig.	3,0%
<u>Verschuldungsgrad (Verhältnis EK / FK):</u> $\frac{\text{Eigenkapital}}{\text{Fremdkapital}} \times 100$	47,4%	46,2%	48,6%	Der Verschuldungsgrad berücksichtigt das Verhältnis von bilanziellem Eigenkapital und Fremdkapital, wobei das Fremdkapital hier die in der Bilanz ausgewiesenen Verbindlichkeiten (Darlehen, Verbindlichkeiten aus Lieferungen und Leistungen...) meint. Als goldene Finanzierungsregel gilt: „Nimm nicht mehr Fremdkapital auf, als Eigenkapital vorhanden ist“. Ziel: Wert möglichst hoch	71,7%
<u>Fremdkapitalquote:</u> $\frac{\text{Fremdkapital}}{\text{Bilanzsumme}} \times 100$	34,5%	35,5%	33,8%	Die Fremdkapitalquote zeigt auf, wie viel % der gesamten Aktiva fremdfinanziert sind; als Fremdkapital sind hierbei die in der Bilanz ausgewiesenen Verbindlichkeiten (Darlehen, Verbindlichkeiten aus Lieferungen und Leistungen...) einbezogen. Bei der Fremdkapitalquote ist ein niedriger Wert vorteilhaft. Ein steigender Wert von Jahr zu Jahr verursacht höhere Zinsaufwendungen, die erwirtschaftet werden müssen. Zudem steigt die Abhängigkeit von externen Kapitalgebern bei Unternehmen.	28,9%
<u>Sonderpostenquote:</u> $\frac{\text{Sonderposten}}{\text{Bilanzsumme}} \times 100$	29,7%	29,3%	29,6%	Neben dem Fremdkapital und dem Eigenkapital gibt es die Bilanzposition der Sonderposten, die im öffentlichen Bereich häufig einen hohen Stellenwert besitzt. Die Sonderposten stellen den Anteil an öffentlichen Investitions- und Baukostenzuschüssen, Beiträgen oder weiteren Zuschüssen mit Rücklagenanteil dar. Hier besteht der Vorteil darin, dass diese parallel zur Abschreibung des Anlagevermögens ertragswirksam aufgelöst werden können. Ziel: Wert möglichst hoch	30,4%
<u>Anlagen-Deckungsgrad A:</u> $\frac{\text{Eigenkapital}}{\text{Anlagevermögen}} \times 100$	18,0%	18,0%	18,1%	Hier wird das Eigenkapital ins Verhältnis zu den langfristig gebundenen Vermögenswerten des Anlagevermögens gesetzt. Es soll der Grad der Fristenkongruenz von Investition und Finanzierung ausgedrückt werden. (In die Kennzahl Deckungsgrad A könnten durchaus auch noch die Sonderposten eingearbeitet werden.) Ziel: Wert möglichst hoch	22,0%
<u>Anlagen-Deckungsgrad B:</u> $\frac{\text{Eigenkapital und langfristiges Fremdkapital}}{\text{Anlagevermögen}} \times 100$	37,4%	33,9%	36,4%	Die Kapitalbindungsfristen sollen mindestens so lang sein, wie die des damit finanzierten Vermögens. (In die Kennzahl Deckungsgrad B könnten durchaus auch noch die Sonderposten eingearbeitet werden.) Ziel: Wert möglichst hoch	37,5%

5. Sonstige Angaben

Wesentliche Vorfälle nach Schluss des Berichtsjahres lagen nicht vor.

6. Angaben zu den Verantwortlichen

(Mitglieder des Verwaltungsvorstandes und des Rates der Stadt Bad Salzuflen)

Nach § 116 Abs. 4 GO NW sind am Schluss des Gesamtlageberichtes für die Mitglieder des Verwaltungsvorstandes und des Rates der Stadt Bad Salzuflen Angaben zum Beruf und zu den Mitgliedschaften in Aufsichtsräten und anderen Kontrollgremien, in Organen von verselbständigten Aufgabenbereichen der Gemeinde in öffentlich-rechtlicher oder privatrechtlicher Form sowie zur Mitgliedschaft in Organen sonstiger privatrechtlicher Unternehmen aufzuzeigen.

Diese Angaben sind identisch mit den zum Jahresabschluss der Stadt Bad Salzuflen (Kernhaushalt) veröffentlichten Anlagen VI. 1.1. –Angaben zum Verwaltungsvorstand- (ab S. 139 des städtischen Jahresabschlusses 2015) und VI. 1.2. –Angaben zu den Ratsmitgliedern- (ab S. 140 des städtischen Jahresabschlusses 2015); sie werden zur Vermeidung einer Informationsüberfrachtung und Doppeldarstellung hier im Lagebericht zum Gesamtabschluss nicht noch einmal abgedruckt.

7. Angaben zum Personalbestand

Folgende Beschäftigtenzahlen der Einzelunternehmen finden sich im Gesamtabschluss wieder:

Personalbestand 2015	Kernhaushalt (Stadt)	Wirtschafts- betriebe Bad Salzuflen GmbH	Stadtwerke Bad Salzuflen GmbH	Stadtbus- Marketing Bad Salzuflen GmbH	Staatsbad Salzuflen GmbH	Summe
Beschäftigte insgesamt	576	"(1)	131	2	91,25	800,25
<i>davon</i>						
<i>Geschäftsführer</i>	-	"(1)	1	"(1)	1	2
<i>Vollzeitbeschäftigte</i>	270	-	89	-	29,25	388,25
<i>Teilzeitbeschäftigte</i>	166	-	17	2	21	206
<i>Personen in Freistellungsphase ATZ</i>	20	-	11	-	-	31
<i>befristet Beschäftigte</i>	10	-	6	-	9	25
<i>geringfügig Beschäftigte</i>	26	-	-	-	30	56
<i>Personalgestellungen an Dritte</i>	55	-	-	-	-	55
<i>Auszubildende / Praktikanten</i>	28	-	7	-	1	36
<i>Zivildienstleistende (FÖJ)</i>	1	-	-	-	-	1

Erläuterungen zum Personalbestand:

Die Wirtschaftsbetriebe Bad Salzuflen GmbH beschäftigt kein eigenes Personal; die Betriebsführung der WBS erfolgt seit dem Geschäftsjahr 2011 durch die Stadtwerke auf der Grundlage einer Dienstleistungsvereinbarung. Der im Geschäftsjahr 2013 bestellte Geschäftsführer der Stadtbus-Marketing B.S. GmbH (SMG) ist Angestellter der Stadtwerke Bad Salzuflen GmbH. Im Übrigen sind in der Personalgestellung durch die Stadt auch die für die Parkhäuser (in Regie der Stadtwerke GmbH) zuständigen Mitarbeiter berücksichtigt.

8. Anlagen

8.1 Auszug aus dem Lagebericht der Stadt Bad Salzuflen zum Jahresabschluss 2015

11.3 Chancen und Risiken

Einflussnahmen für die künftige Haushaltswirtschaft ergeben sich insbesondere aus dem politischen und gesamtwirtschaftlichen Umfeld. Die Auswirkungen der Finanz- und Wirtschaftskrise schienen bei optimistischer Betrachtungsweise zeitweise überwunden; inzwischen ist diese jedoch wieder latent und es sind weitere deutliche Risiken im europäischen Verbund (und auch bei den stärkeren europäischen Volkswirtschaften) vorhanden. Die deutsche Wirtschaft scheint sich im Verhältnis zu den europäischen Nachbarn jedoch als äußerst robust darzustellen.

Eine entscheidende Größe für die städtischen Finanzen bleibt in diesem Zusammenhang die Entwicklung der Erträge aus der **Gewerbsteuer**. Nach immensen Mehrerträgen gegenüber den Ansätzen in den Jahren 2007 und 2008 ist diese u.a. aufgrund der Finanz- und Wirtschaftskrise mit dem Jahr 2009 erheblich eingebrochen. Inwieweit mit einer konjunkturellen Erholung und wieder mit schon mal vorhandenem relativ hohen Aufkommen gerechnet werden kann, ist nur schwer abzuschätzen.

In diesem Zusammenhang und der wirtschaftlichen Gesamtentwicklung liegt auch die Frage, inwieweit die weltpolitischen Krisenherde (z.B. Ukraine und Russland-Embargo, Naher Osten und IS, Griechenlandkrise) die Lage der Gewerbebetriebe auch vor Ort beeinflussen und/oder beeinflusst haben.

Eine wichtige Position der städt. Finanzen ist das Aufkommen des Gemeindeanteils an der **Einkommensteuer** als zweitgrößter Ertragsposition. Hier zeichnet sich weiterhin eine positive Entwicklung ab. Steuerrechtsänderungen könnten diese Entwicklung jedoch u.U. negativ beeinflussen. Auch hier bleibt die schon oben aufgeführte Frage der weltpolitischen Krisenherde und Ihrer Auswirkungen.

Risiken ergeben sich aus der Entwicklung des **Finanzausgleichs** und damit auch der Schlüsselzuweisungen. Wie sich die Verteilungsmasse entwickelt, bleibt abzuwarten. Mit den Ankündigungen des Bundes und des Landes sowie schon angegangenen Entwicklungen scheint allerdings auch hier insgesamt Optimismus angebracht. Die neueren Ergebnisse des Zensus werden jedoch für Bad Salzuflen im Verhältnis zu anderen Kommunen über einen Mehrjahreszeitraum eher zu rückläufigen Tendenzen führen.

Die Finanzsituation des Kreises wird ebenfalls von der künftigen wirtschaftlichen Entwicklung geprägt. Für die Stadt Bad Salzuflen und im Kreisverbund muss aber permanent mit möglichen Belastungen durch die **Kreisumlage** über das bisher eingetretene Maß gerechnet werden. Die Stadt erwartet jedoch, dass der Kreis Lippe selbst deutliche eigene Konsolidierungsbemühungen anstrengt. Auch hier führen die Ergebnisse und Auswirkungen durch den Zensus auch für den Kreis eher zu negativen Auswirkungen.

Weitere mögliche Risiken aufgrund der **gesellschaftspolitischen Entwicklungen** bestehen hinsichtlich der erhöhten Aufwendungen im Bereich der Jugendhilfe, des seit kurzem deut-

lich stärker angegangenen Tätigkeitsfeldes der Integration, Migration und sozialen Dienste oder auch aufgrund der Prognosen zur demographischen Entwicklung mit sich verändernden Alterstrukturen bei tendenziell zurückgehenden Einwohnerzahlen. Es stellt sich die Entwicklung in Bezug zu den U3-Plätzen in der Kinderbetreuung und dem gesetzlichen Anspruch als Problemfeld dar. Ebenso erfordert das gesamte Feld der Tagesbetreuung immer wiederkehrenden Bedarf und Notwendigkeiten. Hier wird aber insgesamt erwartet, dass das Konnexitätsprinzip angewendet wird und entsprechende Kostenerstattungen erfolgen. Dasselbe gilt für die neu hinzugekommene Flüchtlingsproblematik mit lange nicht gekannten Flüchtlingszahlen, die auch in Bad Salzuflen eine Rolle spielen und das Aufgabenspektrum erheblich erweitern.

Im **Bildungsbereich** zeichnet sich neben der laufenden umfassenden Sanierung des Schulzentrums Lohfeld darauf folgend auch die umfassende Sanierung des Schulzentrum Aspe ab.

Auch im Bereich des **Brandschutzes** und der **Feuerwehr** zeichnen sich erhebliche finanzielle Belastungen zur Erfüllung der Versorgungssicherheit im Stadtgebiet ab.

Ein ständiges weiteres Risiko besteht grundsätzlich auch in der Entwicklung von **Energie- und Versorgungskosten** u.ä.. Nach fortwährenden deutlichen Steigerungsraten im Energiesektor führte hier die Finanz- und Wirtschaftskrise kurzfristig aufgrund sinkender Nachfrage zu Entlastungen. Spätestens seit der konjunkturellen Erholung und des beschlossenen Atomausstiegs aufgrund der Katastrophe in Japan mit der Energiewende wird auch hier mit deutlichen Teuerungsraten zu rechnen sein. Aktuell waren die Steigerungsraten von Jahr zu Jahr immens. Inzwischen ebbten die erheblichen Steigerungsraten ab. Der Ölpreis hat sich binnen kurzer Zeit fast halbiert.

Die **Zinsentwicklung** stagniert seit geraumer Zeit und befindet sich in Betrachtung der letzten Jahre weiterhin auf einem äußerst geringen Niveau. Auch Minus-Zinsen sind inzwischen ein wiederkehrendes Szenario. Jedoch besteht grundsätzlich ein permanentes Risiko dahingehend, dass die Europäische Zentralbank die Leitzinsen mit einer konjunkturellen Erholung wieder deutlich nach oben anpassen könnte oder auch der europäische Verbund für Deutschland zu höheren Zinsen führen könnte. Ein anziehendes Zinsniveau bei absehbarem Fremdfinanzierungsbedarf der Stadt sowohl im Bereich der Investitionskredite als auch der Liquiditätskredite (Kassenkredite) lässt zwangsläufig steigende Zinslasten erwarten. Demgegenüber wird versucht durch längere Zinsbindungsfristen dieses Risiko zu minimieren. Eine deutliche Steigerung der Zinssätze ist aber letztlich derzeit nicht absehbar, da es neben prosperierenden auch deutlich schwächelnde Volkswirtschaften innerhalb der EU gibt.

Das **Beteiligungsportfolio** der Stadt stellt ein enormes Risiko für die Haushaltswirtschaft dar. Das Ergebnis der Wirtschaftsbetriebe Bad Salzuflen GmbH wird in erheblichem Maße von den Ergebnissen der Stadtwerke und des Staatsbades geprägt. Daher werden alle Beteiligungsunternehmen in die Maßnahmen der Haushaltskonsolidierung einbezogen. Unerlässlich ist die Verbesserung des Gesamtergebnisses auf einem stabilen Niveau.

8.2. Lagebericht der Stadtwerke Bad Salzuflen GmbH zum Jahresabschluss 2015

Lagebericht
der Stadtwerke Bad Salzuflen GmbH
für das Geschäftsjahr 2015

1. Gesamtwirtschaftliche Entwicklung und Versorgungswirtschaft

Die im Energiekonzept der Bundesregierung vorgegebene Grundausrichtung der deutschen Energieversorgung hin zur verstärkten Nutzung erneuerbarer Energien bei gleichzeitiger Steigerung der Energieeffizienz bestimmt die Marktentwicklung.

Der Primärenergieverbrauch in Deutschland im Jahr 2015 belief sich auf 454,5 Mio. t Steinkohleeinheiten (SKE). Im Vergleich zum Vorjahr war das 1,2 % mehr. Hauptursache für den verzeichneten Anstieg war die kühlere Witterung. So bewegte sich die Zahl an Gradtagen 2015 um 9,4 % über dem Vorjahresniveau. Im Vergleich zum langjährigen Mittel war das Jahr 2015 allerdings wärmer. Das Bruttoinlandsprodukt stieg um 1,7 %. Bei einem Bevölkerungsstand von 82 Mio. lag der Primärenergieverbrauch pro Einwohner 2015 bei 5,5 t SKE. Die CO₂-Emissionen pro Kopf der Bevölkerung betragen 9,7 t. Im Vergleich zum Jahr 1990 konnten die CO₂-Emissionen in Deutschland um 24 % bzw. 250 Mio. t reduziert werden.

Die nachfolgende Tabelle zeigt den Primärenergieverbrauch 2015 im Vergleich mit 2014:

<i>Energieträger</i>	<i>2014</i>	<i>2015</i>
	<i>Mio. t SKE</i>	<i>Mio. t SKE</i>
Mineralöl	156,1	153,9
Erdgas	91,2	95,7
Steinkohle	56,2	57,7
Braunkohle	53,6	53,5
Kernenergie	36,1	34,1
Erneuerbare Energien	49,8	57,3
Außenhandelsaldo Strom	3,3	2,3
Insgesamt	446,3	454,5

Die Preise für Elektrizität haben sich 2015 auf Großhandelsebene auf 31,62 €/MWh für Grundlaststrom und 35,06 €/MWh für Spitzenlaststrom reduziert. Dies entsprach einem Rückgang von ca. 3,5 % für Grundlaststrom und ca. 4,7 % für Spitzenlaststrom. Die Strompreise der privaten Haushalte nahmen gemäß den Erhebungen des Statistischen Bundesamts um 0,9 % ab. Gewerbekunden zahlten im Durchschnitt ebenfalls 0,9 % weniger. Der Preisrückgang für Sondervertragskunden belief sich im statistischen Mittel auf 3,2 %.

Die energiewirtschaftlichen Rahmenbedingungen wurden besonders durch die Wettbewerbssituation, die Vorhaben zum Klimaschutz und die Marktregulierung beeinflusst. Insbesondere der ausgeprägte Wettbewerb bedeutet steigenden Margenverlust.

Die Versorgungsbranche wird vor immer größere Probleme gestellt, wenn es darum geht, das Spannungsfeld zwischen Versorgungssicherheit, Renditeerwartung, Umweltschutz und Verbrauchfreundlichkeit zu lösen.

2. Wirtschaftliche Entwicklung im Unternehmen

2.1 Gesamtbetrachtung

Die Stadtwerke Bad Salzuflen sind mit ihrer Energieversorgungskompetenz unverändert in den Geschäftsfeldern Strom, Erdgas, Trinkwasser und Wärme vertreten und bieten dort auch ergänzend zur Versorgung produktnahe Dienstleistungen an. Die Dienstleistungen Stadtbuss und Parken erweitern die Leistungspalette zur Daseinsvorsorge. Die Wettbewerbsintensität ist durch den Marktdruck im Geschäfts- und Privatkundenbereich weiter stark gestiegen.

Bei den Strom-Tarifikunden stiegen die Wechsel zu anderen Lieferanten weiter moderat an. Die zunehmende Skepsis gegenüber Billiganbietern wirkt diesem Trend leicht positiv entgegen.

Die Wechselbereitschaft betrifft auch den Gassektor. Für die Gassparte wurden daher weitere Produkte entwickelt. Beispielsweise gibt es ein Koppelprodukt für Strom und Gas und seit dem Geschäftsjahr 2014 auch ein Festpreisprodukt.

Mit gut 10 % fremdbelieferten Kunden im Strom- und Gasbereich haben die Stadtwerke Bad Salzuflen nach wie vor eine hohe Kundentreue, allerdings sind weitere Kundenverluste stetig, wenn auch sehr moderat, zu verzeichnen.

Seit etwa fünfeinhalb Jahren haben Kunden außerhalb des Konzessionsgebiets und damit außerhalb des Stadtwerke-Netzgebiets, aber innerhalb der Ortsgrenzen von Bad Salzuflen die Möglichkeit, Stromkunde der Stadtwerke Bad Salzuflen zu werden. Diese ursprünglich auch zum Auffangen von Kundenverlusten im Kerngebiet gedachte Vertriebsoffensive entwickelt sich mehr und mehr positiv. Mittlerweile konnten etwa 2.000 Kunden gewonnen werden. Damit liegt die Wechselbereitschaft deutlich über dem Bundesdurchschnitt. Bemerkenswert ist auch, dass in den betreffenden Ortsteilen nicht nur Privat-, sondern auch Gewerbe- und Sonderkunden für das Angebot begeistert werden konnten.

Durch einen Rückgang an Insolvenzen konnte in 2015 die Höhe der Zahlungsausfälle verringert werden.

Im Strom-Sonderkundenbereich bleibt es schwer, die Kunden unter Berücksichtigung einer wirtschaftlichen Versorgung zu halten. Weitere Kundenverluste gegenüber den Vorjahren mussten allerdings nicht hingenommen werden. Es ist uns auch gelungen, bereits Verträge für die Folgejahre abzuschließen. Bei größeren Vertragsabschlüssen werden die Mengen- und Preisrisiken abgesichert.

Auch bei unseren Erdgas-Sonderkunden sind Lieferantenwechsel zu verzeichnen.

Im Strombezug wird ein Mix aus Eigenerzeugung und Fremdbezug gewählt, um zu diversifizieren und eine Unabhängigkeit von traditionellen Lieferbeziehungen aufrechterhalten zu können. Die reine Strombeschaffung als Fremdbezug birgt Risiken einer Abhängigkeit, ist aber aktuell gegenüber der Eigenerzeugung kostenseitig nicht zu unterbieten.

In 2011 wurde eine Beteiligung mit einem Anteil von 5 MW an einem Gas- und Dampfkraftwerk (GuD-Kraftwerk) beschlossen. Die swb Bremen baut eine 445 MW-Anlage am Standort Mittelsbüren in Bremen. Die Stadtwerke Bad Salzuflen haben dazu mit anderen mehrheitlich kommunalen Stadtwerken die TOBI Gaskraftwerksbeteiligungs GmbH & Co. KG gegründet. Diese Gesellschaft hält insgesamt 72 MW an dem GuD-Kraftwerk. Mittlerweile ergibt sich durch die Verwerfungen des Strommarkts ein Risiko. Gründe dafür sind einerseits eine Überförderung der erneuerbaren Energien und andererseits sinkende Börsenpreise und daraus weitestgehend ein unwirtschaftlicher Betrieb konventioneller Kraftwerksanlagen.

Die GuD-Anlage soll nun Ende 2016 ihren Betrieb aufnehmen. Hierzu wurde weitere Risikovorsorge getroffen.

Die Lippe Energie Verwaltungs-GmbH hat als Gesellschafter die Stadtwerke Bad Salzuflen, Detmold, Lemgo und den Kreis Lippe und dient dem Ausbau der erneuerbaren Energien in Lippe. Nachdem bereits eine Photovoltaikanlage mit einer Leistung von 2.753 kW auf der Deponie in Dörentrup errichtet wurde, fand in 2015 die Planung für den Bau einer PV-Anlage auf der Deponie Hellsiek statt, die in 2016 umgesetzt wird. Aktuell werden Standorte zum Bau von Windenergieanlagen in Lippe geprüft.

Um Kundenverlusten bei Privat- und Gewerbekunden zu begegnen, war der Hintergrund der Kooperation mit Nachbar-Stadtwerken zur Gründung der Vertriebsgesellschaft Stadtwerkenergie. Diese Gesellschaft zielt auf die Gewinnung von Stromkunden in der Region außerhalb der jeweiligen Netzgebiete ab. Im Geschäftsjahr 2015 war die Kundenzahl stagnierend, auch aufgrund zurückhaltender Marketing- und Vertriebsaktivitäten und blieb auf Vorjahresniveau.

Wesentlicher Investitionspart unseres Unternehmens in jüngster Vergangenheit war der Ausbau der Fernwärme in der Innenstadt. Die Umsetzung dieses Projekts mit einem Investitionsvolumen von über 1,5 Mio. € ist ein anspruchsvolles lokales Fernwärmeprojekt. Ein weiterer vorerst letzter Bauabschnitt wird im Jahr 2016 folgen.

Nach Übernahme der Stromkonzession in den Bad Salzufler Ortsteilen Wüsten, Holzhausen und Wülfer durch die Stadtwerke Bad Salzuflen konnte die Aufnahme der operativen Netzarbeiten positiv und für den Netzkunden reibungslos vollzogen werden.

Durch die Netzerweiterung in diesen Ortsteilen haben die Stadtwerke zusätzlich etwa 70 Kilometer Mittelspannungsleitungen, ca. 120 Kilometer Niederspannungsleitungen und etwa 2.200 Hausanschlüsse mehr zu bewirtschaften - insgesamt ein Anstieg von rund 20 %.

Zudem sehen wir unternehmensübergreifende Kooperationen mit anderen Stadtwerken und Marktpartnern als wichtigen Wettbewerbsfaktor. Wir haben mit den Stadtwerken Lemgo, Detmold und Rinteln die Stadtwerke Lippe-Weser Service GmbH & Co. KG gegründet und haben ebenfalls zum 01.01.2015 die Konzessionen für die Strom- und Erdgasnetze in den Gemeinden Augustdorf, Dörentrup, Kalletal und Leopoldshöhe übernommen. Durch die Gesellschaftsgründung und durch den Netzbetrieb kommen wir dem Wunsch der Gesellschafter nach, Investitionen in der Region zu tätigen, Finanzmittel lokal zu verwenden, Arbeitsplätze zu erhalten und zu schaffen und ambitionierte Klimaschutzziele zu verfolgen.

Zur Ausweitung unseres Beratungsangebots wurde speziell für Geschäftskunden ein Maßnahmenkatalog zur Reduzierung von Energiekosten entwickelt und in das Angebotsportfolio übernommen.

Nach dem Gesellschaftsvertrag ist das Unternehmen Stadtwerke so zu führen, dass der öffentliche Zweck nachhaltig erfüllt wird. Dies erfolgt überwiegend durch die Versorgung der Bevölkerung mit Energie und Trinkwasser, durch produktnahe Dienstleistungen sowie dem Stadtbus-Angebot und dem Angebot von Parkmöglichkeiten in Parkhäusern und auf Parkfreiflächen. Die Belange des Umweltschutzes und der Ressourcenschonung werden durch Einsatz fortschrittlicher Anwendungstechniken mit ergänzenden Beratungsangeboten erfüllt. Das Potenzial zum Einsatz erneuerbarer Energieträger wird ständig geprüft, und es werden Handlungsvorschläge abgeleitet.

Entsprechend § 109 Gemeindeordnung Nordrhein-Westfalen wird ein Ertrag für den städtischen Haushalt erwirtschaftet.

2.2 Umsatz- und Ertragsentwicklung

Die Umsatzerlöse betragen über alle Sparten rund 74.416 T€ (i. V. 66.380 T€). Es wurde ein Ergebnis vor Gewinnabführung von 5.993 T€ (i. V. 5.836 T€) erzielt.

Das Ergebnis der Versorgungstätigkeit war hauptsächlich durch Wettbewerb und Regulierung, Witterung, Konjunktur und Preiseffekte beeinflusst. Die eingeleiteten und weitergeführten Maßnahmen zur Effizienzsteigerung und Kostensenkung leisteten einen weiteren positiven Beitrag zum Ergebnis.

Strom Netz und Vertrieb

Die Stromsparte lieferte einen positiven Beitrag von rund 278 T€ (i. V. 1.833 T€). Das Ergebnis 2015 ist vornehmlich durch die Auswirkungen aus dem Gas- und Dampfkraftwerk negativ beeinflusst.

Der Rohertrag entwickelte sich um rund 1.673 T€ positiv. Der Umsatz erhöhte sich um ca. 7,2 % und erreichte rund 33.574 T€ (i. V. 31.326 T€). Mit rund 234.400 MWh (i. V. 188.300 MWh) stieg der Absatz um 24,5 % (Angabe inkl. Durchleitungskunden).

Erdgas Netz und Vertrieb

Der Beitrag zum Gesamtergebnis belief sich auf rund 3.277 T€ (i. V. 3.048 T€). Der Rohertrag erhöhte sich um 12 T€. Der Umsatz ist um rund 564 T€ auf 19.316 T€ (i. V. 18.752 T€) gestiegen. Die Absatzmenge war mit rund 485.100 MWh um rund 9,8 % höher als die Vorjahresmenge von 441.900 MWh.

Wärme

Die Wärmesparte erzielte ein Gesamtergebnis von -73 T€ (i. V. -50 T€). Die Umsatzerlöse stiegen auf 8.806 T€ (i. V. 8.512 T€). Die Absatzmenge Wärme lag mit 56.600 MWh um 13,0 % über dem Vorjahreswert von 50.100 MWh. Aus den Heizkraftwerken wurden wie im Vorjahr 31,3 Mio. kWh Strom erzeugt und in das Netz eingespeist.

Trinkwasser

Zum Gesamtergebnis hat die Trinkwassersparte mit rund 1.379 T€ (i. V. 1.096 T€) beigetragen. Bei den Umsatzerlösen stellte sich mit 5.625 T€ ein um rund 1,1 % niedrigerer Wert ein (i. V. 5.689 T€). Die Absatzmenge von 2.652 Tm³ ist um 3,6 % geringer als im Vorjahr (i. V. 2.751 Tm³).

Parkhaus- und Parkraumbewirtschaftung (Parken)

Die Sparte Parken weist im Jahr 2015 ein Ergebnis von 95 T€ (i. V. 107 T€) aus.

Stadtbus

Die Sparte Stadtbus verzeichnet ein Ergebnis von 230 T€ (i. V. -61 T€). In 2015 sind im innerstädtischen Verkehr rund 449.300 (in 2014: 444.700) Fahrkilometer erbracht worden. In 2015 wurden regional keine Fahrkilometer angeboten.

Sonstige Aktivitäten

Die Sparte Sonstige Aktivitäten weist im Jahr 2015 ein Ergebnis von 807 T€ (i.V. -137 T€) aus. Die Veränderung ergibt sich unter anderem auch aus der Abrechnung der Nebengeschäfte mit der Stadtwerke Lippe Weser Service GmbH & Co. KG.

2.3 Energie- und Trinkwasserbeschaffung

Die Dynamik in den Strom- und Erdgasmärkten findet sich in den Beschaffungsformen wieder. Wir beschaffen strukturiert, und mit Unterstützung einer kompetenten Dienstleistungsgesellschaft nutzen wir die Möglichkeiten des Portfoliomanagements.

Planmäßig wurden Trinkwassermengen von der Kalldorfer Sattel Wassergesellschaft mbH und dem Wasserbeschaffungsverband Begatal bezogen.

2.4 Investitionen und Finanzierung

Der Kapitalrücklage wurde im Jahr 2015 ein Betrag von 1.578 T€ zugeführt.

Die Zugänge zu den immateriellen Vermögensgegenständen und dem Sachanlagevermögen beliefen sich auf rund 6.923 T€ (i. V. 11.704 T€) und betrafen Ersatz- und Modernisierungsmaßnahmen sowie Netzerweiterungen.

Die Abschreibungen auf immaterielle Vermögensgegenstände und Sachanlagen betragen insgesamt 4.278 T€ (i. V. 3.866 T€).

2.5 Personal- und Sozialbereich

Im Durchschnitt waren im Jahr 2015 123 Mitarbeiterinnen und Mitarbeiter (i. V. 123) beschäftigt. Die Gesellschaft ist Mitglied der Versorgungsanstalt des Bundes und der Länder (VBL) in Karlsruhe. Der Umlagesatz betrug im abgelaufenen Geschäftsjahr 6,45 %. Zusätzlich wurde ein Sanierungsgeld von 1,81 % erhoben. Diese genannten Beiträge leistet ausschließlich der Arbeitgeber. Ende 2015 wurden die Sanierungsgelder für die Jahre 2013 – 2015 in Höhe von 282 T€ erstattet.

Durch diverse Schulungsmaßnahmen wird ein sehr hoher Qualifikationsgrad der Mitarbeiterinnen und Mitarbeiter sichergestellt.

2.6 Darstellung der Lage mit Kennzahlen

Bei einer um 2.939 T€ gefallenen (i. V. um 15.225 T€ gestiegenen) Bilanzsumme lag die Eigenkapitalquote bei 34,3 %. Unter der Eliminierung von Ertragszuschüssen betrug sie 37,0 %.

Der Anteil des Sachanlagevermögens an der Bilanzsumme erhöhte sich auf 66,1 % (i. V. 61,0 %).

Unter Ausnutzung des vorhandenen Finanzmittelbestands war die Gesellschaft im abgelaufenen Geschäftsjahr jederzeit in der Lage, ihre finanziellen Verpflichtungen zeitnah zu erfüllen. Mit der Gesellschafterin, Wirtschaftsbetriebe Bad Salzflen GmbH, erfolgt eine Liquiditätsplanung.

	<u>2014</u>	<u>2015</u>
Eigenkapitalrendite	22,1 %	21,4 %
Umsatzrendite	8,8 %	8,1 %

3. Risikobericht 2015

Für das Jahr 2015 wurden bei den Stadtwerken Bad Salzflen keine unternehmensgefährdenden Risiken festgestellt.

Die Risiken sind insbesondere geprägt durch die Vorgaben der Anreizregulierung, die Entwicklung von Beteiligungen, die Entwicklung der Energiebeschaffungskosten, witterungsbedingte Mengenabweichungen, Abrechnungen zwischen den Marktpartnern, Kundenabwanderungen, die Auswirkungen und die Umsetzung von Gesetzesänderungen, die Preis- und Produktpolitik, die Versorgungssicherheit der Kunden sowie die Steuerung, Umsetzung und Kontrolle von internen Instrumenten.

Zu den zentralen Bestandteilen des Risikomanagements gehören die kontinuierliche Risikoidentifizierung und die Berichterstattung. Die Überwachung und Steuerung wird durch Instrumente für die monetäre Entwicklung sowie diverse Maßnahmen im technischen Bereich unterstützt.

Risikoentwicklungen 2015

Strategische Risiken

Die Unternehmensziele „Stärkung der Eigenerzeugung bei Strom und Wärme“, „Ausbau des Einsatzes erneuerbarer Energieträger“ sowie „Energieeffizienz“ werden kontinuierlich verfolgt.

Zur Umsetzung der Ziele bestehen Beteiligungen bei der Trianel GmbH, der TOBI Gaskraftwerksbeteiligungs GmbH & Co. KG, der Lippe Energie Verwaltungs-GmbH, der TOBI Windenergie GmbH & Co. KG und der Biogas Pool 1 für Stadtwerke GmbH & Co. KG.

Für das Gas- und Dampfkraftwerk (TOBI Gaskraftwerksbeteiligungs GmbH & Co. KG) wurde in den vergangenen Jahren eine Rückstellung für die Jahre 2016 - 2022 für Drohverluste aus Abnahmeverpflichtungen gebildet.

Das Kraftwerk passt strategisch grundsätzlich gut zum Energiekonzept der Stadtwerke. Die derzeit ungünstigen politischen Rahmenbedingungen sind jedoch verbesserungswürdig. Die Entwicklung der Wirtschaftlichkeit ist abhängig von der Entwicklung der Gas- und Strompreise.

Die Versorgung mit Wärme wurde in der Innenstadt in einem Großbauprojekt weiter forciert. Weitere Investitionen sind in unsere Heizkraftwerke zur wirtschaftlichen Optimierung geflossen. In 2016 sind zusätzliche Schwerpunktinvestitionen im Bereich Wärme vorgesehen.

Das Kunden- und Energieberatungszentrum im Verwaltungsgebäude bietet Produkte und Dienstleistungen auch zum Thema Energieeffizienz an.

Das weitere Ziel „Erschließung von Synergiepotenzialen“ wird kontinuierlich begleitet. Seit 2014 greift ein Dienstleistungsvertrag für die Betriebsführung der Anlagen der Staatsbad Salzuflen GmbH. In 2015 wurde durch Netzzukauf die Versorgung mit Strom auf alle Ortsteile in Bad Salzuflen erweitert. Zusätzlich wird seit Anfang 2015 die Betriebsführung der Netze in dem Ort Leopoldhöhe für die Gesellschaft der Stadtwerke Lippe-Weser Service GmbH & Co. KG ausgeführt.

Die Übernahme der Betriebsführung für die Anlagen der Staatsbad Salzuflen GmbH ist erfolgreich umgesetzt. Zur Risikoreduzierung und Optimierung wurde eine Bestandsaufnahme durchgeführt.

Für Konzessionen im Umland wurden mit Beteiligung der Stadtwerke Bad Salzuflen die Gesellschaften Stadtwerke Lippe-Weser Service GmbH & Co. KG und mittelbar die Stadtwerke Lippe-Weser GmbH & Co. KG für die Übernahme von Netz-Konzessionen gegründet. Die technische Übernahme des Netzes erfolgte zum 01.01.2015.

Risiken aus Gesetzen / Verordnungen

Eine interne Überprüfung unserer Wasserpreise erfolgt regelmäßig nach einem Kalkulationsschema. In 2015 haben wir erneut an einem Unternehmensvergleich mit einer Fokussierung auf Nordrhein-Westfalen teilgenommen.

Zur Sicherstellung der Einhaltung von Gesetzen und internen Regelungen ist eine Compliance-Beauftragte beratend für die Geschäftsführung tätig. Sie unterstützt die jeweils zuständigen Abteilungsleiter bei der Durchführung von Compliance-Audits. Die jeweiligen Abteilungsleitungen sind zuständig für die laufende Überprüfung der Regelbeachtung sowie für durchzuführende Compliance-Audits.

Die interne Revision unterstützt die Geschäftsführung in ihrer Kontroll-, Steuerungs- und Lenkungsfunction im Wege der Durchführung unabhängiger interner Prüfungsmandate.

Die Bescheide über die Festlegung der Erlösobergrenzen Strom und Gas für die zweite Regulierungsperiode liegen vor. Die Regulierungsbehörde behält sich vor, Festlegungen von Erlösobergrenzen nachträglich zu ändern. Eine mögliche Anerkennung höherer Kosten innerhalb der Regulierungsperiode beschränkt sich vorrangig auf Kosten des vorgelagerten Netzbetreibers, veränderte Abgabemengen sowie einen Inflationsausgleich. Weitere Kosten verringern die Ergebnisse.

Eine Neugestaltung der Anreizregulierung für die zukünftige Regulierungsperiode steht immer noch aus. Hieraus resultieren nicht abschätzbare Risiken für die Folgejahre.

Die Abwicklung der Mehr-/Mindermengenabrechnung im Gas ist bis zum 31.03. des Folgejahres erforderlich. Bei Nichteinhaltung dieser Frist besteht das Risiko einer Pönale. Hohe Mengenabweichungen aus den Mehr-/Mindermengenabrechnungen wirken sich auf die Unternehmensergebnisse aus.

Zum Schutz gegen Bedrohungen der für einen sicheren Netzbetrieb notwendigen Telekommunikations- und elektronischen Datenverarbeitungssysteme wurde nach § 11 Absatz 1a EnWG ein IT-Sicherheitskatalog seitens der Bundesnetzagentur erstellt. Der IT-Sicherheitskatalog verpflichtet Strom- und Gasnetzbetreiber zur Umsetzung IT-Sicherheitstechnischer Mindeststandards. Kernforderung ist die Etablierung eines Informationssicherheits-Managementsystems (ISMS) gemäß DIN ISO/IEC 27001 sowie dessen Zertifizierung bis zum 31.01.2018. Der Ansprechpartner der Stadtwerke Bad Salzuflen wurde der Bundesnetzagentur fristgemäß bis 30.11.2015 benannt. Weitere Maßnahmen werden in einem Kooperationsprojekt mit anderen Stadtwerken erarbeitet.

Zur weiteren Beschleunigung und Unterstützung der Energiewende liegt das sogenannte „Digitalisierungsgesetz“ im Entwurf vor. Dieses soll die Rahmenbedingungen für „intelligente Netze“ festlegen. Das Gesetz regelt die Pflichten zum Einbau und technische Mindestanforderungen für moderne und kommunikationsfähige Stromzähler und intelligente Strommesssysteme („Smart Meter“).

Operative Risiken / Marktrisiken

Weiterhin birgt die Marktsituation schwer zu fassende Risiken, so dass die kontinuierliche Beobachtung der Entwicklungen und die Optimierung der Unternehmensplanung höchste Priorität haben.

Die Strombeschaffung und das dazugehörige Risikomanagement werden durch die Trianel GmbH unterstützt. In wöchentlichen Berichten des Risikomanagements der Trianel GmbH wird die Entwicklung dargelegt und die Einhaltung der vorher vereinbarten Strategie überwacht.

Die Gasbeschaffung erfolgt durch eine Kombination aus Tranchenmodell und back-to-back-Geschäften. Die Tranchenbeschaffung soll marktnahe Beschaffungspreise für das Portfolio gewährleisten.

Im Bereich Wärme besteht für den Brennstoffeinsatz eine Liefervereinbarung über Biogas. Mengenüberschüsse können auf das nachfolgende Kalenderjahr übertragen werden. Die Steuerung wird in regelmäßigen Terminen besprochen und durch monatliche Monitoring-Berichte unterstützt. Der Zukauf von Mengen ist über Zertifikate möglich.

Für den Bereich Trinkwasser bestehen neben der Eigenförderung Verträge mit vier Lieferanten.

Im vertrieblichen Tarifkundenbereich Strom und Gas liegt die Größenordnung der fremdbelieferten Kunden unter dem Bundesdurchschnitt. Zur Kundenbindung wurden persönliche Kundenkontakte, eine optimale Privatkundenbetreuung und Dienstleistungen weiter forciert. Die Einführung eines kundengruppenorientierten Tarifs trägt im Gas zur Kundenbindung bei.

Im neuen Konzessionsgebiet Strom wurden Promotion-Aktionen zur Neukundenakquise durchgeführt. Kundenanfragen werden für eine gezielte Produktakquise genutzt. Für das erweiterte und noch im Bau befindliche Wärmenetz wurden potenzielle Kunden gezielt kontaktiert. Diese Maßnahmen werden in 2016 fortgeführt. Marketingkampagnen, Anzeigen, Radiospots und Projektwochen unterstützen die Wahrnehmung in der Öffentlichkeit und den Bekanntheitsgrad.

Zurzeit besteht für unser Unternehmen bei der Strom- und Gasnetzentgeltregulierung die Wahlmöglichkeit, an dem vereinfachten Verfahren oder an dem regulären Verfahren teilzunehmen. Die Auswirkungen auf die Erlösobergrenze werden zur Entscheidung vor Einreichung des Netzkostenantrags ermittelt. Bisher wurde das vereinfachte Verfahren gewählt. Aufgrund der Erweiterung des Konzessionsgebiets könnte die Wahlmöglichkeit des Verfahrens im Bereich Strom entfallen.

Aus der anstehenden Novellierung der Anreizregulierung resultiert ein Risiko. Bisher ist die Auswirkung auf die Erlösobergrenze noch nicht absehbar.

Die Risiken aus Betriebsstörungen werden u.a. durch Investitionen, Instandhaltungsarbeiten, externe Wartungen sowie kontinuierliche Lehrgänge und Unterweisungen minimiert. Die Software „Technischer Betriebsmanager“ (TBM) unterstützt die Optimierung der Netzaktivitäten und die Anforderungen durch die Anreizregulierung. Eine erneute Zertifizierung „Technisches Sicherheitsmanagement“ (TSM) haben wir in 2011, mit Gültigkeit bis 2016, erhalten. Es erfolgt eine kontinuierliche Überwachung und Berichterstattung über Störungen.

Die gute wirtschaftliche Lage setzte sich auch in 2015 mit einem Ergebnis von 5,99 Mio. € fort. Auf Basis der Planzahlen besteht kein Risiko für die Folgejahre. Die Unternehmensplanung wird durch Planfortschreibungen und Abweichungsanalysen sowie daraus resultierende unterjährige Optimierungen gestärkt. Dieses Steuerungsinstrument trägt zur Risikobegrenzung bei. Die schwankende Witterung stellt insbesondere zum Jahresende in Kombination mit der noch zur Verfügung stehenden Zeit für Steuerungsmaßnahmen ein deutliches Risiko dar.

4. Abschließende Gesamtaussage

Die Rahmenbedingungen in der Energieversorgung sind insgesamt unsicherer geworden. Fehlende Regelungen für gesellschaftspolitisch nicht gewollte Irrwege des Strommarkts und eine Unstetigkeit der Gesetzgebung im Hinblick auf eine Amortisierung von Investitionen führen zu erheblichen Risiken. Hierdurch fehlt die betriebswirtschaftlich nötige Investitionssicherheit.

Insbesondere fehlt ein bundesweites Konzept zum wirtschaftlichen Betrieb konventioneller Kraftwerke im Zusammenspiel mit den erneuerbaren Energien. Notwendige Investitionen zur Absicherung volatiler Einspeiser werden somit risikoreicher und unattraktiver.

Auch die schwankende saisonale Witterung bleibt ein Planungsrisiko in den Sparten Erdgas und Wärme. Auch der Wille zum Energiesparen bei Privatkunden wird sich deutlich auswirken.

Für Heizkraftwerke wird derzeit eine neue gesetzliche Regelung im Entwurfsstadium diskutiert, die zu einer weitreichenden Einschränkung der Stromsteuerbefreiung von Strom aus kleinen Anlagen führen kann (Definition der „räumlichen Nähe“). Dieses würde sich deutlich negativ auf die Wirtschaftlichkeit der Wärmeversorgung auswirken.

5. Voraussichtliche Entwicklung

In 2015 haben sich keine Anhaltspunkte für Risiken gezeigt, die den Fortbestand des Unternehmens in den Folgejahren gefährden könnten.

Die Herausforderung, die traditionellen Geschäftsfelder mit neuen Geschäftsfeldern, innovativen Lösungen, Kundennähe und einer hohen Flexibilität zu verbinden, wird angenommen und in den nächsten Jahren weiter optimiert und vorangetrieben. Weitere Möglichkeiten zur Hebung von Synergieeffekten innerhalb des Konzerns „Wirtschaftsbetriebe / Stadt Bad Salzuffen“ werden geprüft.

Zur Bewältigung der vielfältigen wettbewerblichen, regulatorischen und wirtschaftlichen Anforderungen steht bei den Stadtwerken Bad Salzuffen die Personalentwicklung von Führungskräften und Mitarbeiterinnen und Mitarbeitern weiter an oberster Stelle. So werden wir auch künftig neben den ohnehin vorgeschriebenen Unterweisungen zur Arbeitssicherheit viele Fort- und Weiterbildungsmaßnahmen sowie zahlreiche Schulungen und Workshops durchführen.

Wir blicken weiterhin optimistisch in die Zukunft - trotz wachsender Herausforderungen durch immer neue gesetzliche und regulatorische Vorgaben und einem sich verschärfenden Wettbewerb um Endkunden. Für 2016 erwarten wir ein gutes Ergebnis von rd. 5,2 Mio. €.

Bad Salzuflen, den 20. Mai 2016

Volker Stammer
Geschäftsführer

8.3. Lagebericht der Staatsbad Salzuflen GmbH zum Jahresabschluss 2015

Lagebericht 2015 der Staatsbad Salzuflen GmbH

1. Unternehmen und wirtschaftliche Rahmenbedingungen

1.1 Geschäftsmodell

Kerngeschäft der Gesellschaft ist die Bereitstellung von Dienstleistungen für die Bereiche Kur, Gesundheit, Tourismus und Stadtmarketing der Stadt Bad Salzuflen und die Bewirtschaftung der dazugehörigen Infrastruktur. Die Gesundheitsdienstleistungen werden im Staatsbad Vitalzentrum erbracht.

Zur Infrastruktur gehören die wesentlichen Gebäude und Anlagen wie Konzerthalle, Wandelhalle, Kurhaus, Kurtheater, Kurgastzentrum, Gradierwerke, Kurpark, Landschaftsgarten, Heilquellen und Solebergwerk (9 Quellen) sowie die Brauchwasserversorgungsanlage mit 8 eigenen Brunnen.

Der Aufsichtsrat der Staatsbad Salzuflen GmbH hat in seiner 70. Sitzung am 25.09.2013, dem Votum des Rates der Stadt Bad Salzuflen folgend, den Abriss der Klinik am Kurpark und des ehemaligen Institutes beschlossen. Der Abriss der Klinik am Kurpark wurde abgeschlossen.

Der Personalstamm liegt bei rd. 51 Mitarbeitern (rechnerische Vollzeitkräfte). Anpassungen an Nachfrageschwankungen werden durch flexible Arbeitszeiten (Zeitkonten) und den Einsatz von Aushilfen gewährleistet.

1.2 Rahmenbedingungen

Die Markt- und Rahmenbedingungen für die gesundheits- und freizeittouristische Marktbearbeitung der Staatsbad Salzuflen GmbH haben sich in den letzten Jahren deutlich verändert. Zugleich ist jedoch auf erhebliche Konkurrenzaktivitäten hinzuweisen, die den bestehenden Verdrängungswettbewerb zwischen den 350 Heilbädern und Kurorten in Deutschland nochmals erheblich verschärfen werden. Nicht zuletzt in NRW sind in den kommenden Jahren in vielen führenden Kurorten erhebliche Investitionstätigkeiten im Hinblick auf die kurörtliche Infrastruktur zu erwarten. Diese Investitionen werden nicht zuletzt durch die gerade begonnene EU-Förderperiode begünstigt. Dies stellt Bad Salzuflen vor die Herausforderung, das Veränderungstempo nochmals zu beschleunigen. Der erst im letzten Jahr konsequent eingeleitete Weiterentwicklungsprozess ist daher konsequent weiter zu führen und zu beschleunigen.

Im freizeittouristischen Markt haben sich die Marketing- und Vertriebswege in den letzten zehn Jahren über die technologischen Veränderungen der Digitalisierung völlig neu strukturiert. Hierdurch funktionieren klassische Distributionswege, wie z. B. die Zimmervermittlung, nahezu nicht mehr. Die Erschließung neuer Vertriebswege erfolgt direkt über die Leistungsanbieter selbst. Die Rolle der Staatsbad GmbH muss sich verändern: hin zum Veranstalter, Anbieter und Vertrieb von Produkten und Leistungen entlang der gesamten touristischen Leistungskette.

Das Tourismusmarketing läuft vorwiegend digitalisiert. Eine optimale Webpräsenz unter Einbindung aller sozialen Medien, der Pflege der Informations- und Bewertungsportale sowie die Durchführung reise- und ausflugsinspirierender viraler Marketingkampagnen ist unerlässlich. Hierfür werden neue Fähigkeiten erforderlich, die bei der Staatsbad GmbH seit dem letzten Jahr aufgebaut werden.

Neue Chancen im Tagestourismus werden seit dem letzten Jahr erschlossen. Bad Salzuflen hat hier angesichts seines enormen Einzugspotenzials in Ausflugsentfernung beste Chancen. Diese können allerdings nur genutzt werden, wenn Stadtmarketing, Tourismusmarketing und Gesundheitsmarketing aus einem Guss bearbeitet und entwickelt werden. Der Abstimmungsprozess in diesen Bereichen wurde im letzten Jahr voran getrieben, ist jedoch noch nicht hinreichend vollzogen.

Der Geschäftsreisetourismus (Tagungen, Konferenzen, Seminare, Incentive-Reisen) hat sich in vielen Destinationen in den letzten Jahren zu einem wesentlichen Wertschöpfungsfaktor entwickelt. Bad Salzuflen hätte in diesem Feld angesichts der vielen Unternehmen in kurzer Entfernung gute Chancen. Seit dem letzten Jahr hat die Staatsbad GmbH auch in diesem Segment erste Maßnahmen der Marktbearbeitung umgesetzt.

Die Rahmenbedingungen im kurorientierten Gesundheitswesen bleiben anhaltend schwierig. Die Ärzte verhalten sich bei der Verordnung von Kuren und physikalischer Therapie nicht zuletzt aufgrund der engen Vorgaben der Krankenkassen sehr zurückhaltend. Kostensteigerungen in allen Bereichen können nicht annähernd durch Preissteigerungen bei den Therapieleistungen kompensiert werden. Gleichzeitig steigen dabei ständig die Anforderungen an die Qualität der abgegebenen Leistungen. Die Verschärfung des EU-Vergaberechts stellt die Kliniken auch in Bad Salzuflen vor weitere Herausforderungen.

Zunehmend ergeben sich in den letzten Jahren neue Chancen und Perspektiven in anderen Formen des Gesundheitstourismus, nicht zuletzt durch selbstzahlende Gäste und das betriebliche Gesundheitsmanagement. Seit 2015 erfolgt eine systematische Erschließung dieser Chancen seitens der Staatsbad GmbH. Bevor sich die eingeleiteten und noch einzuleitenden Maßnahmen ergebnisseitig auswirken können, ist jedoch eine Reihe von Voraussetzungen vorzubereiten, wie z. B. die in 2016 abgeschlossene Qualifizierung als „Allergikerfreundliche Kommune“, die Umstrukturierung des gesundheitstouristischen Marketings und die Umorientierung des Vitalzentrums. Insgesamt ist davon auszugehen, dass der seitens der Geschäftsleitung eingeleitete Veränderungsprozess mittel- bis langfristig ergebnisverbessernde Wirkungen entfalten wird.

1.3 Perspektiven

Um die angesprochenen Marktchancen zu nutzen, setzt die Staatsbad Salzuflen GmbH verschiedene Prozesse in Gang. Insgesamt wurden vier Handlungsfelder definiert:

- Handlungsfeld 1 „Innere Organisation der Staatsbad GmbH“: Die interne Aufbau- und Ablauforganisation und die Führungsprozesse werden weiter gestrafft. Verschiedene Umgliederungen und Erweiterungen des Stellenplans der Staatsbad GmbH wurden vorgenommen. Um ein qualifiziertes, motiviertes und leistungsfähiges Team zu entwickeln, bedarf es auch in den kommenden Jahren einer weiter veränderten Unternehmenskultur und verschiedener Personalentwicklungsmaßnahmen.
- Handlungsfeld 2 „Marketing- und Vertriebsstrategie der Staatsbad GmbH“: Es gilt, eine verzahnte Marketing- und Vertriebsplanung in den Bereichen „Tourismus“, „Gesundheit“ und „Stadtmarketing“ aufzubauen. Hierzu wurden im letzten Jahr verschiedene Schritte und Sofortmaßnahmen eingeleitet. Eine mehrjährig angelegte strategische Marketingplanung sowie ein jährlicher, für Leistungsanbieter beteiligungsfähiger Marketing- und Mediaplan wurde umgesetzt. Dessen Umsetzung wird eine deutlich verzahntere Zusammenarbeit mit den Leistungsanbietern mit sich bringen.
- Handlungsfeld 3 „Gesamtstädtische Gesundheits- und Tourismuskonzeption 2020“: Um ein langfristiges inhaltliches Gesamtkonzept für die touristische Marktbearbeitung aufzustellen, wird in 2015 und 2016 eine gesamtstädtische Tourismuskonzeption erarbeitet. In den Entwicklungsprozess werden Schlüsselpersonen und Anspruchsgruppen intensiv eingebunden, so dass sowohl das erforderliche Know-How genutzt als auch die Mitwirkungsbereitschaft in der Umsetzung abgesichert wird. Im Zuge des Tourismuskonzeptes gilt es, zu einer klaren Aufgaben- und Rollendefinition der Staatsbad Salzuflen GmbH im gesamtstädtischen Gefüge zu kommen. Die Arbeiten sind bislang sehr positiv verlaufen.

- Handlungsfeld 4 „Weiterentwicklung der Kurimmobilien“: Im letzten Jahr hat die Weiterentwicklung der Kurimmobilien in jeder Hinsicht Fahrt aufgenommen. Wesentliche Impulse konnten seitens der Staatsbad GmbH hinsichtlich der Planung von Kurpark und Wandelhalle gegeben werden. Die Staatsbad GmbH ist in beide Planungsprozesse voll eingebunden bzw. treibt diese maßgeblich mit voran. Hinsichtlich der Bewirtschaftung der Quellen wurden in enger Abstimmung mit dem Eigentümer die erforderlichen Maßnahmen und Entwicklungen heraus gearbeitet. Die Vermarktung von Kurhaus und Fürstenthof wurde voran getrieben, hatte im Jahr 2015 jedoch noch keinen Erfolg. Das Handlungsfeld „Weiterentwicklung der Kurimmobilien“ wird seitens der Staatsbad GmbH als über die Maßen wichtig eingeschätzt und daher intensiv begleitet. Die hierdurch gebundenen Kapazitäten stellen die Gesellschaft jedoch vor Herausforderungen.

2. Ertragslage

Die Umsatzerlöse des Jahres 2015 liegen mit 3.849 T€ um 40 T€ unter dem Wert des Vorjahres.

Unter Berücksichtigung der Abrisskosten für die Klinik am Kurpark im Jahr 2014 ergibt sich mit –2.944 T€ ein um 638 T€ besseres Ergebnis der gewöhnlichen Geschäftstätigkeit im Vergleich zum Vorjahr.

Aufgrund des Ergebnisabführungsvertrages zwischen der Wirtschaftsbetriebe Bad Salzuflen GmbH und der Staatsbad Salzuflen GmbH wird der Verlust in Höhe von -3.149 T€ ausgeglichen.

Vitalzentrum

Geringere Gästezahlen bei den ambulanten Badekuren sowie den Tinnitus-Kompaktkuren konnten durch mehr Gäste bei den BKK-Aktivwochen sowie im ambulanten Bereich (Rezepte) teilweise kompensiert werden, so dass hier der Umsatz lediglich um 20 T€ geringer ist als im Vorjahr. Im Bereich der Präventionsleistungen konnte der Umsatz auf 239 T€ gesteigert werden. Vornehmlich aufgrund von Einmaleffekten (z.B. Erstattung Sanierungsgeld) konnten die sonstigen Erlöse deutlich gesteigert werden (+120 T€). Annähernd gleichbleibende Kosten führen insgesamt zu einem Ergebnis, welches um 102 T€ besser als das Ergebnis des Vorjahres und um 215 T€ besser als das Planergebnis ausfällt.

Kurbetrieb

Die Kurtaxeinnahmen liegen mit 1.976 T€ um 45 T€ über dem Vorjahresniveau. Die Anzahl der Tagesbesucher sowohl im Kurpark als auch im ErlebnisGradierwerk hat sich weiterhin positiv entwickelt. Auch im Jahr 2015 konnte der Verkauf der „Lippischen Einwohnerkarte“ nochmals gesteigert werden. Bei annähernd gleichbleibender Anzahl der Gäste auf dem Wohnmobilstellplatz ging die Zahl der Übernachtungen dort in 2015 leicht zurück.

3. Finanzlage

Langfristige Verbindlichkeiten gegenüber Kreditinstituten bestehen momentan nicht. Das Gesellschafterdarlehen als langfristige Verbindlichkeit beläuft sich auf 1,7 Mio. € bzw. 14 % der Bilanzsumme.

4. Vermögenslage

Das Sachanlagevermögen unter Berücksichtigung planmäßiger Abschreibungen beläuft sich auf 7,6 Mio. € bzw. 62 % der Bilanzsumme.

5. Investitionen

An größeren Investitionen wurde im Jahr 2015 mit der Erneuerung der Soleaufbereitung sowie der Beckenwasseraufbereitung im Vitalzentrum begonnen. Diese Maßnahme mit einem Gesamtinvestitionsvolumen von 430 T€ erstreckt sich bis in das Jahr 2016.

6. Nachtragsbericht

Vorgänge von wesentlicher Bedeutung nach dem Bilanzstichtag haben sich nicht ereignet.

7. Risikobericht

Risiken werden im Moment nicht gesehen.

8. Prognosebericht (Ausblick)

Die Baumaßnahmen im Bereich Parkstraße, Landschaftspark und Kurpark werden zu einer Belastung des Kurbetriebes in 2017 führen. Nach Fertigstellung in 2018 werden diese Bereiche zu einer höheren Aufenthaltsqualität und deutlichen Attraktivitätssteigerung beitragen.

Die Staatsbad Salzuflen GmbH hat zum Ziel, das führende Heilbad in NRW zu werden und in den kommenden Jahren wieder zu den führenden Heilbädern aufzuschließen. Dieses Ziel soll durch eine deutliche Veränderung gegenüber der bisherigen Vorgehensweise der Marktbearbeitung erreicht werden. Die Weiterentwicklung der Destination Bad Salzuflen soll auf Grundlage klar definierter Ziele, Strategien, Geschäftsfelder und Maßnahmenpläne umgesetzt und die Staatsbad Salzuflen GmbH auf Basis klarer Zielvorgaben geführt werden. Die erforderliche Ziel-, Kunden- und Vertriebsorientierung soll systematisch in die Unternehmenskultur und –praxis integriert werden. Die Neuausrichtung soll durch einen Mix kurz-, mittel- und langfristiger Maßnahmen erreicht werden.

Des Weiteren wurde ein Prozess in Gang gesetzt, das Vitalzentrum mit seinen Angeboten marktfähiger zu präsentieren. Basis bildet eine angestoßene Potentialanalyse gefördert durch die IHK Detmold sowie eine betriebswirtschaftliche Standortbestimmung und Gesamtbewertung aller angebotenen Leistungen. Gestützt wurde die Beratungsleistung durch die Firma Project M.

Bad Salzuflen, 22. April 2016

Stefan Krieger
Geschäftsführer/Kurdirektor

8.4. Lagebericht der Stadtbus-Marketing Bad Salzuflen GmbH zum Jahresabschluss 2015

Lagebericht der Stadtbus-Marketing Bad Salzuflen GmbH für das Geschäftsjahr 2015

Geschäftsverlauf

Der Gesellschaftsvertrag gibt die öffentliche Zwecksetzung der Gesellschaft vor. Gegenstand der Gesellschaft ist danach die Wahrnehmung aller Aktivitäten auf dem Gebiet des Marketings und des Vertriebs, die darauf abzielen, den Betrieb des Stadtbusses Bad Salzuflen zu unterstützen und dessen Geschäftserfolg zu erhöhen.

So wurden im Jahr 2015 9.399 Monatstickets (i. V. 10.195) verkauft. Der Jahresverkauf ist somit leicht gesunken. Der Gesamtumsatz inkl. Marketingerlösen konnte auf T€ 3.051 (i. V. T€ 2.716) erhöht werden. Dieses Ergebnis ergibt sich aus der Tatsache, dass mehr Gästetickets verkauft werden konnten.

Die Tätigkeit der Gesellschaft ist durch die Rabattierung der von den Stadtwerken erworbenen Fahrkarten geprägt. Diese Möglichkeiten sind nur bei einem kommunalen Unternehmen gegeben. Darin kommt die Absicht der Kommune zum Ausdruck, der Bevölkerung rabattierte Fahrkarten zur Verfügung zu stellen. Auch künftig wird dem Willen des Rates entsprechend das ÖPNV-Ticket in Bad Salzuflen rabattiert.

Die Stadtbus-Marketing Bad Salzuflen GmbH beschäftigt zwei Teilzeitkräfte. Diese erhalten ihre Vergütung nach dem TVöD.

Darstellung der Lage

Die finanziellen Verpflichtungen kann die Gesellschaft aufgrund des Verlustausgleichs aus dem bestehenden Ergebnisabführungsvertrag mit der Wirtschaftsbetriebe Bad Salzuflen GmbH stets erfüllen.

Die in 2015 verkauften Gästetickets beeinflussen den Umsatz positiv. Durch die vertragliche Regelung mit der Stadtwerke Bad Salzuflen GmbH erhöhen sich die Einkaufskosten dieser Tickets. Dieses führt zu einem negativen Gesamtergebnis.

Der aufgrund des Ergebnisabführungsvertrags auszugleichende aufgabenbedingte Verlust von € 351.205,06 (i. V. € 254.644,79) wird von der Wirtschaftsbetriebe Bad Salzuflen GmbH voll übernommen.

Im Geschäftsjahr 2015 haben sich keine weiteren Besonderheiten ergeben.

Künftige Entwicklung

Die Anzahl der Gästetickets wird für das Geschäftsjahr 2016 rückläufig prognostiziert. Dies wird sich positiv auf das Geschäftsergebnis auswirken.

Die Personalkosten werden aufgrund Verrentung einer Teilzeitkraft ab August 2016 sinken.

Zur Stärkung der Kundenbindung und Akquirierung neuer Kunden sind weiterhin Werbeaktionen vorgesehen. Des Weiteren soll das bestehende Ticketangebot erweitert werden, um den ÖPNV für die Bürgerinnen und Bürger attraktiver zu gestalten.

Bad Salzuflen, 31. März 2016

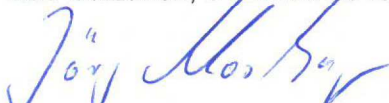

Jörg Moshage
Geschäftsführer

8.5. Lagebericht der Wirtschaftsbetriebe Bad Salzuflen GmbH zum Jahresabschluss 2015

LAGEBERICHT
der
Wirtschaftsbetriebe Bad Salzuflen GmbH
für das Geschäftsjahr 2015

1. Darstellung des Geschäftsverlaufs

Die Wirtschaftsbetriebe Bad Salzuflen GmbH (WBS) ist seit der Umstrukturierung im Jahr 2007 Holding für die beiden 100 %igen Tochtergesellschaften Stadtwerke Bad Salzuflen GmbH (Stadtwerke) und Stadtbuss-Marketing Bad Salzuflen GmbH (SMG) sowie für die Staatsbad Salzuflen GmbH (Staatsbad), an der die Stadt direkt 5,1 % der Anteile hält. Zwischen WBS einerseits sowie Stadtwerke, SMG und Staatsbad andererseits bestehen seit 2003 bzw. 2008 Ergebnisabführungsverträge.

Die Betriebsführung der WBS erfolgt seit dem Geschäftsjahr 2011 durch die Stadtwerke auf der Grundlage einer Dienstleistungsvereinbarung. Die Erbringung kaufmännischer Dienstleistungen einschließlich der Arbeiten zum Jahresabschluss für das Staatsbad erfolgt seit 1. Januar 2013 ebenfalls durch die Stadtwerke. Abgerechnet wird über einen Dienstleistungsvertrag.

Die wesentlichen Erträge und Aufwendungen der Holding werden aus den Ergebnisabführungen der Tochtergesellschaften erzielt. Aus der Gewinnabführung der Stadtwerke von rd. 6,0 Mio. € einerseits und den Verlustübernahmen von der SMG von etwa 0,4 Mio. € und dem Staatsbad von rd. 3,1 Mio. € bleibt ein Überhang der WBS aus den Beteiligungen von 2,5 Mio. €. Der Gewinn der WBS vor Steuern beträgt nach Abzug des eigenen Aufwandes 2,0 Mio. €. Der Verlustausgleich des Staatsbades wird steuerlich nicht anerkannt. Nach Abzug der Ertragsteuern über 2,7 Mio. € wird ein Jahresfehlbetrag von 751 T€ ausgewiesen.

2. Darstellung der Lage

2.1. Vermögenslage

Der Anteil der gehaltenen Beteiligungen an der Bilanzsumme beträgt 86,3 % (VJ 83,4 %).

Das langfristige Vermögen ist durch langfristiges Kapital finanziert.

2.2. Finanzlage

Die Eigenkapitalquote des Unternehmens liegt bei 65,3 % (VJ 62,7 %).

Auf Basis der Planungen des Liquiditätsmanagements in der Holding wurden Geldbestände zwischen Einzelunternehmen und Gesellschafterin punktuell optimiert.

2.3. Ertragslage

Das Ergebnis der gewöhnlichen Geschäftstätigkeit ist aufgrund höherer Erträge aus der Gewinnabführung der Stadtwerke Bad Salzuflen sowie geringerer Aufwendungen aus der Verlustübernahme auf 1.972 T€ gestiegen.

Nach Abzug der Steuern verbleibt ein Jahresfehlbetrag von 751 T€.

	<u>2014</u> <u>T€</u>	<u>2015</u> <u>T€</u>
Betriebsergebnis	-126	-126
Finanzergebnis	-389	-396
Beteiligungsergebnis	1.805	2.494
Ergebnis der gewöhnlichen Geschäftstätigkeit	1.290	1.972
Steuern	-1.918	-2.723
Jahresfehlbetrag	-329	-751

Das negative Finanzergebnis beruht auf Zinszahlungen von 396 T€, die im Wesentlichen aus einer Kreditverpflichtung von rund 8,3 Mio. € per 31. Dezember 2015 resultieren.

Im Beteiligungsergebnis sind die Aufwendungen und Erträge aus den Ergebnisabführungsverträgen erfasst. Mit 5.993 T€ (VJ 5.836 T€) konnte der Ertrag aus der Gewinnabführung der Stadtwerke gegenüber dem Vorjahresergebnis erneut übertroffen werden.

Der von der SMG zu übernehmende Verlust beläuft sich auf 351 T€ (VJ 255 T€), 20 % der anfallenden Kosten für den Fahrkartenkauf verbleiben bei der SMG. Der nach dem Ergebnisabführungsvertrag seit 2008 zu übernehmende Fehlbetrag des Staatsbades mit 3.149 T€ (VJ 3.776 T€) hat sich gegenüber dem Vorjahr (Abrisskosten für die Klinik am Kurpark) verringert.

Der Jahresfehlbetrag der WBS von 751 T€ (VJ 259 T€) soll zunächst auf neue Rechnung vorgetragen werden.

3. Voraussichtliche Entwicklung mit Hinweisen auf wesentliche Chancen und Risiken der künftigen Entwicklung

Das Ergebnis der Gesellschaft als Holding beruht unmittelbar auf dem ihrer Beteiligungsgesellschaften, mit denen Ergebnisabführungsverträge bestehen.

Die herausfordernden energiewirtschaftlichen Rahmenbedingungen für die Stadtwerke aufgrund regulatorischer und politischer Maßgaben sowie steigende Wettbewerbsintensität sollen durch weitere Maßnahmen zur Effizienzsteigerung und Kostensenkung sowie den Ausbau der Eigenerzeugung von Strom und Wärme unter besonderer Berücksichtigung erneuerbarer Energieträger kompensiert werden. Weiterhin gelang es, neue Stromkonzessionen in den Ortsteilen Wüsten, Holzhausen und Wülfer zu übernehmen, sowie in Kooperation gemeinsam mit benachbarten Stadtwerken Konzessionen in vier Gemeinden der Region zu erlangen. Dazu wurde eine neue Gesellschaft gegründet.

Neben einem durchweg positiven Geschäftsverlauf innerhalb der Stadtwerke, der aus vielfältigen zielführenden Maßnahmen der jüngeren Vergangenheit resultiert, genannt seien beispielsweise die optimierte Energiebeschaffung, Personalkostenreduzierung und Kostensenkungsmaßnahmen auch im Parkhaussektor sowie Optimierung der Netzerträge, lässt sich aber auch immer deutlicher erkennen, dass bundespolitische Unklarheit im Rahmen der Energiewende bei der Eigenerzeugung auch zu Risiken führt. Die ursprünglich ökonomisch und ökologisch sinnvolle Beteiligung der Stadtwerke an einem Gas- und Dampfkraftwerk mit einer Leistungsscheibe von 5 MW wird kurzfristig die wirtschaftlichen Erwartungen nicht erfüllen können.

Die Verluste der Sparte Stadtbuss der Stadtwerke und der selbstständigen SMG, die im unmittelbaren Zusammenhang stehen, konnten deutlich reduziert werden. Weitere Maßnahmen zur signifikanten Kostensenkung in diesem Bereich sind nicht mehr realistisch.

Trotz schwieriger Rahmenbedingungen sollte durch die Geschäftsführung eine Minderung des Fehlbetrages des Staatsbades angestrebt werden. Der Umbau des Staatsbades mit der verstärkten Fokussierung auf die Kernbereiche Kur, Gesundheit, Tourismus soll einen möglichen Weg zur Reduzierung des Defizites bilden.

Die Arbeiten am Projekt „steuerlicher Querverbund“ genießen oberste Priorität. Das Berichtsjahr wurde dazu genutzt, umfangreiche Daten aufzubereiten und Berechnungen für die Wirksamkeit eines steuerlichen Querverbundes durchzuführen. Der Gesetzgeber scheint nun verlässliche Rahmenbedingungen geschaffen zu haben. In 2016 werden für die Sparten „Kurörtliche Einrichtungen“ und „Bäder“ verbindliche Auskünfte seitens des Finanzamtes erwartet.

Für 2016 wird aufgrund des voraussichtlich wieder guten Stadtwerkeergebnisses und einem positiv weiterentwickelten Staatsbadergebnis ein verbessertes Gesamtergebnis gegenüber 2015 erwartet.

Bad Salzuflen, 18. Mai 2016

Wirtschaftsbetriebe Bad Salzuflen GmbH

Volker Stammer
Geschäftsführer

V. Abkürzungsverzeichnis

BilMoG	Gesetz zur Modernisierung des Bilanzrechts (Bilanzrechtsmodernisierungsgesetz)
BWB	Bau- und Wohnungsgesellschaft Bad Salzuflen GmbH
DRS	Deutscher Rechnungslegungsstandard
ER	Ergebnisrechnung
FB 2/GA	städtischer Fachbereich Finanzen/Gesamtabschluss
GemHVO (NRW)	Verordnung über das Haushaltswesen im Land Nordrhein- Westfalen (Gemeindehaushaltsverordnung NRW)
GO (NRW)	Gemeindeordnung für das Land Nordrhein-Westfalen
GoB	Grundsätze ordnungsmäßiger Buchführung
GoK	Grundsätze ordnungsmäßiger Konzernrechnungslegung
HB	Handelsbilanz
HFA	Hauptfachausschuss des Instituts der Wirtschaftsprüfer in Deutschland e.V.
HGB	Handelsgesetzbuch (hier immer in der Fassung v. 24.08.2002, § 49 Abs. 4 GemHVO)
HSK	Haushaltssicherungskonzept
KB	Kommunalbilanz
NKF	Neues Kommunales Finanzmanagement
NKFEG	Gesetz zur Einführung des Neuen Kommunalen Finanzmanagements im Land Nordrhein-Westfalen (NRW)
ÖPNV	Öffentlicher Personennahverkehr
SMG	Stadtbus-Marketing Bad Salzuflen GmbH
Stb	Staatsbad Salzuflen GmbH
Stw	Stadtwerke Bad Salzuflen GmbH
WBS	Wirtschaftsbetriebe Bad Salzuflen GmbH

Beteiligungsbericht der Stadt Bad Salzuflen

Stand 31.12.2015

Herausgabe:
September 2018
FD 20 – Abteilung 20.2

Inhaltsverzeichnis:

	Seite
A. Vorbemerkungen.....	3
B. Beteiligungen der Stadt Bad Salzuflen im Überblick	
1. Organigramm - Stand 31.12.2015.....	6
2. Beteiligungsverhältnisse.....	7
3. Beteiligungen nach Sparten.....	9
C. Beteiligungen im Einzelnen	
1. Wirtschaftsbetriebe Bad Salzuflen GmbH.....	10
1.1 Staatsbad Salzuflen GmbH.....	15
1.2 Stadtbuss-Marketing Gesellschaft mbH.....	20
1.3 Stadtwerke Bad Salzuflen GmbH.....	24
1.3.1 Kalldorfer Sattel Wassergesellschaft mbH.....	29
1.3.2 Wassergesellschaft Kalldorfer Sattel GbR.....	34
1.3.3 Wasserbeschaffungsverband Wasserwerk Begatal.....	37
1.3.4 Stadtwerkenergie Ostwestfalen-Lippe GmbH.....	40
1.3.5 Lippe Energie Verwaltungs-GmbH.....	43
1.3.6 Stadtwerke Lippe-Weser Service Verwaltungs-GmbH.....	45
1.3.7 Stadtwerke Lippe-Weser Service GmbH & Co. KG.....	47
1.3.8 Biogas Pool 1 für Stadtwerke GmbH & Co. KG.....	50
1.3.9 TOBI Management GmbH.....	53
1.3.10 TOBI Gaskraftwerksbeteiligungs-GmbH & Co. KG.....	56
1.3.11 TOBI Windenergie GmbH & Co. KG.....	59
1.3.12 Photovoltaik Deponie Dörentrup GmbH & Co. KG.....	62
1.3.13 Arbeitsgemeinschaft ostwestf. Versorgungsbetriebe GbR	65
1.3.14 OWL Verkehr GmbH.....	68
1.3.15 Trianel GmbH.....	71
2. Abfallwirtschaftsverband Lippe.....	74
2.1 Abfallbeseitigungs-GmbH Lippe.....	77
3. INTERKOMM GmbH.....	80
4. Kommunale Verkehrsgesellschaft Lippe mbH.....	83
5. Gesellschaft für Abfallentsorgung Lippe GmbH.....	86
6. VitaSol Therme GmbH.....	89
7. Netzwerk Lippe gemeinnützige Gesellschaft für Beschäftigungs- und Qualifikationsförderung mbH.....	92
8. Wohnbau Lemgo e.G.....	95
D. Zweckverbände – Mitgliedschaften	
1. Lippe Tourismus und Marketing AG.....	99
2. Sparkassenzweckverband des Kreises Lippe und der Städte Bad Salzuflen und Lemgo.....	100
3. Zweckverband Kommunales Rechenzentrum Minden-Ravensberg/Lippe..	101
E. Vereine – Mitgliedsbeiträge und größere Zuschüsse 2015.....	102

A. Vorbemerkungen

Rechtliche Grundlagen

Die Stadt Bad Salzuflen erfüllt ihre Aufgaben durch ihre verwaltungsmäßige Betätigung der Stadtverwaltung sowie durch wirtschaftliche und nichtwirtschaftliche gemeindliche Betriebe.

Sie nimmt daher abhängig von den Zielsetzungen der einzelnen Aufgabenbereiche eine Vielzahl ihrer Aufgaben außerhalb der Stadtverwaltung wahr, die in privatrechtlicher oder öffentlich-rechtlicher Rechtsform bestehen.

Für die Betriebe hat die Stadt Bad Salzuflen einen Beteiligungsbericht zu erstellen. Er ist jährlich bezogen auf den Abschlussstichtag des Gesamtabschlusses fortzuschreiben und dem Gesamtabschluss beizufügen.

Der Beteiligungsbericht ist dem Rat und den Einwohnern zur Kenntnis zu bringen und auf geeignete Weise zu veröffentlichen. Er ermöglicht einen Überblick über die wirtschaftliche Tätigkeit der Gemeinde (§ 117 GO NRW und § 52 GemHVO).

Aufbau des Berichtes

In diesem Beteiligungsbericht werden zu Beginn die unmittelbaren und die mittelbaren Beteiligungen der Stadt in einem Organigramm graphisch dargestellt. Der prozentuale Anteil am Stammkapital wird aus Sicht der jeweiligen Muttergesellschaft angegeben. Die Stadt Bad Salzuflen ist in 2015 an neun Gesellschaften unmittelbar beteiligt. Bei der Wirtschaftsbetriebe Bad Salzuflen GmbH ist sie Alleingesellschafterin, die wiederum bei der Stadtbuss-Marketing Gesellschaft mbH und bei der Stadtwerke Bad Salzuflen GmbH zu 100% und bei der Staatsbad Salzuflen GmbH zu 94,9% beteiligt ist (5,1% unmittelbar durch die Stadt Bad Salzuflen). Die Stadtwerke Bad Salzuflen GmbH ist wiederum an fünfzehn Unternehmen beteiligt.

Anschließend werden die Gesellschaften nach Beteiligungen in privatrechtlicher und öffentlich-rechtlicher Rechtsform gegliedert. Bei den privatrechtlichen Rechtsformen sind hier die GbR, die GmbH und die GmbH & Co. KG, die e.G. und bei den öffentlichen-rechtlichen Rechtsformen der Zweckverband zu nennen.

Eine weitere Übersicht teilt die Beteiligungen nach Sparten ein.

In dem umfangreichsten Teil des Beteiligungsberichtes werden die einzelnen Beteiligungen ausführlich beschrieben. Dabei werden folgende Punkte aufgeführt:

- Gründung/Sitz
- Ziel der Beteiligung/öffentlicher Zweck
- Organe und deren Zusammensetzung
- Stammkapital, Anteil am Stammkapital
- Produkt im Haushaltsplan
- Personalbestand
- Beteiligungen, wichtige Verträge
- Bilanz, Gewinn- und Verlustrechnung – Entwicklung über 3 Jahre
- Prognose und Kennzahlen bei den bedeutsamen Gesellschaften

Am Ende des Berichtes werden die Mitgliedschaften in Zweckverbänden und Mitgliedbeiträge und größere Zuschüsse an Vereine aufgeführt.

Die Angaben in diesem Bericht beruhen auf den Angaben der einzelnen Jahresabschlüsse der Beteiligungen. Die Angaben sind ohne Gewähr.

Ziele der Beteiligungen

Im Rahmen der Reform des kommunalen Haushalts- und Rechnungswesen wurde für die Stadt Bad Salzuflen ein Leitbild mit Handlungsfeldern entwickelt, aus denen Ziele abgeleitet wurden.

Für einige dieser Ziele hat die Stadt Bad Salzuflen – teilweise bereits im Vorfeld - städtische Unternehmen gegründet oder sich an Unternehmen beteiligt. Die Ziele sind in der öffentlichen Zwecksetzung/dem Gegenstand der Unternehmen verankert.

So haben die Handlungsfelder „Leben und Wohnen in der Stadt“ und „Planung, Umwelt, Energie und Verkehr“ u.a. die Ziele, einen bedarfsgerechten, sicheren sowie preiswerten Personennahverkehr anzubieten. Diese Ziele verwirklichen die Stadtbus-Marketing Gesellschaft mbH, OWL Verkehr GmbH und die Kommunale Verkehrsgesellschaft Lippe mbH. Die Stadtwerke Bad Salzuflen GmbH und deren Tochtergesellschaften, für die Energieversorgung zuständig, beabsichtigen u.a. den Einsatz von regenerativen Energien zu fördern.

Bei dem Handlungsfeld „Handel, Wirtschaft und Arbeit“ sollen Stadt und Unternehmen bei der Beschäftigungsförderung eng zusammen arbeiten. Ein weiteres Ziel ist ein offensives Standortmarketing, um den Wirtschaftsstandort Bad Salzuflen weiter und langfristig zu sichern. Diesen Zielen kommen die Netzwerk Lippe gemeinnützige Gesellschaft für Beschäftigungs- und Qualifikationsförderung mbH und die INTER-KOMM GmbH nach.

Die Bedeutung des Staatsbades ist für die Zukunftsfähigkeit der Stadt als Kurstadt (Handlungsziel) hoch. Daher wurde das strategische Ziel entwickelt „Die Staatsbad GmbH konzentriert sich auf die Vermarktung und Repräsentation des Kurortes, Tourismus, Gästemanagement und Prävention“, welches sich auch in der öffentlichen Zwecksetzung der Staatsbad Salzuflen GmbH und der Vitasol GmbH widerspiegelt.

Das Handlungsfeld „überörtliche Zusammenarbeit“ bezieht sich auf die vorgenannten Handlungsfelder, aber auch auf andere wie z.B. die Mülleinsparung und Entsorgung. Hierfür hat die Stad Bad Salzuflen sich an dem Abfallwirtschaftsverband, an der Abfallbeseitigungs-GmbH Lippe und der Gesellschaft für Abfallentsorgung Lippe GmbH beteiligt.

Kennzahlen

Bei den bedeutsamen Beteiligungen spiegeln Kennzahlen den Vermögensaufbau, die Anlagenfinanzierung und die Kapitalausstattung wider.

Die Kennzahl der Anlagequote bzw. Anlagenintensität stellt das Verhältnis zwischen dem Anlagevermögen und dem Gesamtvermögen auf der Aktivseite der Bilanz her (Vermögensaufbau). Eine hohe Anlagenintensität bedeutet eine hohe langfristige Kapitalbindung sowie hohe Fixkosten durch Abschreibung bzw. laufende Wartungs- und Betriebskosten.

$$\frac{\text{Anlagevermögen} \times 100}{\text{Gesamtvermögen (Bilanzsumme)}}$$

Der Anlagedeckungsgrad 1 setzt das Anlagevermögen in Beziehung zum Eigenkapital und bildet damit die horizontale Bilanzstruktur ab (Anlagenfinanzierung). Es ist ersichtlich, inwiefern das Eigenkapital das Anlagevermögen deckt. Ist dieser Wert bei über 100%, besitzt das Unternehmen eine solide Basis.

$$\frac{\text{Eigenkapital} \times 100}{\text{Anlagevermögen}}$$

Die Eigenkapitalquote misst den Anteil des Eigenkapitals am gesamten Kapital (Kapitalausstattung) auf der Passivseite der Bilanz. Die Kennzahl der Kapitalausstattung kann ein wichtiger Bonitätsindikator sein. Je höher die Eigenkapitalquote liegt desto unabhängiger ist die Gesellschaft von Dritten. Eine ausreichende Eigenkapitalausstattung verringert die Gefahr von Liquiditätsproblemen und stellt sicher, dass nicht schon geringe Verluste zu einer bilanziellen Überschuldung führen.

$$\frac{\text{Eigenkapital} \times 100}{\text{Gesamtkapital (Bilanzsumme)}}$$

Die Fremdkapitalquote zeigt den Anteil des Fremdkapitals am Gesamtkapital eines Unternehmens (Kapitalausstattung). Sie dient dazu, das Kapitalrisiko zu beurteilen. Das heißt, dass bei steigendem Fremdkapital auch die Neuaufnahme von Krediten schwieriger werden kann oder das Risiko der Kündigung von Krediten steigt.

$$\frac{\text{Fremdkapital} \times 100}{\text{Gesamtkapital (Bilanzsumme)}}$$

B. Beteiligungen der Stadt Bad Salzuflen im Überblick

1. Organigramm - Stand 31. Dezember 2015

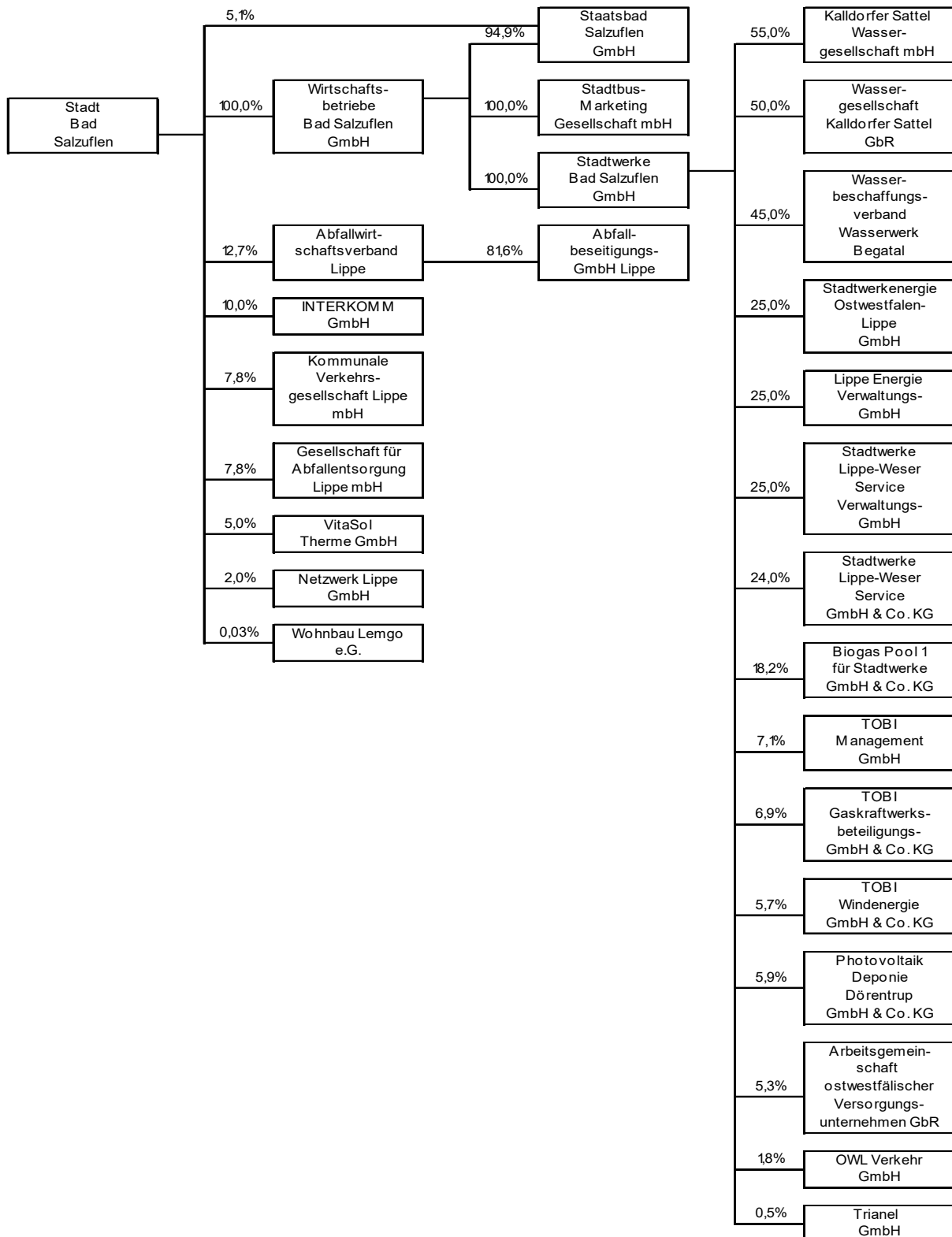

2. Beteiligungsverhältnisse

a. Beteiligungen in privatrechtlicher Rechtsform

Betriebe ohne fremde Anteilseigner

unmittelbar:	100,0 %	Wirtschaftsbetriebe Bad Salzuflen GmbH
mittelbar:		über die Wirtschaftsbetriebe Bad Salzuflen GmbH
	100,0 %	Stadtwerke Bad Salzuflen GmbH
	100,0 %	Stadtbus-Marketing Gesellschaft mbH
	94,9 %	Staatsbad Salzuflen GmbH
		(5,1% werden unmittelbar durch die Stadt gehalten)

Betriebe mit einer gemeindlichen Beteiligung >50% bis <100%

mittelbar:		über die Wirtschaftsbetriebe Bad Salzuflen GmbH
		und die Stadtwerke Bad Salzuflen GmbH
	55,0 %	Kalldorfer Sattel Wassergesellschaft mbH
	50,0 %	Wassergesellschaft Kalldorfer Sattel GbR

Betriebe mit einer gemeindlichen Beteiligung >20% bis <50%

mittelbar:		über die Wirtschaftsbetriebe Bad Salzuflen GmbH
		und die Stadtwerke Bad Salzuflen GmbH
	25,0 %	Stadtwerkenergie Ostwestfalen-Lippe GmbH
	25,0 %	Lippe Energie Verwaltungs-GmbH
	25,0 %	Stadtwerke Lippe-Weser Service Verwaltungs-GmbH
	24,0 %	Stadtwerke Lippe Weser Service GmbH & Co. KG

Betriebe mit einer gemeindlichen Beteiligung >5% bis <20%

unmittelbar:	10,00 %	Interkommunales Gewerbegebiet Ostwestfalen-Lippe GmbH
	7,8 %	Kommunale Verkehrsgesellschaft Lippe mbH
	7,8 %	Gesellschaft für Abfallentsorgung Lippe mbH
	5,1 %	Staatsbad Salzuflen GmbH
	5,0 %	VitaSol Therme GmbH
mittelbar:		
		über die Wirtschaftsbetriebe Bad Salzuflen GmbH und die Stadtwerke Bad Salzuflen GmbH
	18,2 %	Biogas Pool 1 für Stadtwerke GmbH & Co. KG
	7,1 %	TOBI Management GmbH
	6,9 %	TOBI Gaskraftwerksbeteiligungs-GmbH & Co. KG
	5,7 %	TOBI Windenergie GmbH & Co. KG
	5,9 %	Photovoltaik Deponie Dörentrup GmbH & Co. KG
	5,3 %	Arbeitsgemeinschaft ostwestfälischer Versorgungsbetriebe GbR
		über den Abfallwirtschaftsverband Lippe (unmittelbar 12,7%)
	81,6%	Abfallbeseitigungs-GmbH Lippe
		entspricht einer mittelbaren städtischen Beteiligung von 10,4%

Betriebe mit einer gemeindlichen Beteiligung <5%

unmittelbar:	2,0 %	Netzwerk Lippe gemeinnützige Gesellschaft für Beschäftigungs- und Qualifikationsförderung mbH
	0,03 %	Wohnbau Lemgo e.G
mittelbar:		
		über die Wirtschaftsbetriebe Bad Salzuflen GmbH und die Stadtwerke Bad Salzuflen GmbH
	1,8 %	OWL Verkehr GmbH
	0,5 %	Trianel GmbH

b. Beteiligungen in öffentlich-rechtlicher Rechtsform

unmittelbar:	12,7%	Abfallwirtschaftsverband Lippe
mittelbar		
		über die Wirtschaftsbetriebe Bad Salzuflen GmbH und die Stadtwerke Bad Salzuflen GmbH
	45,0%	Wasserbeschaffungsverband Wasserwerk Begatal

c. Einrichtungen in öffentlich-rechtlicher Rechtsform

- Sparkassenzweckverband des Kreises Lippe und der Städte Bad Salzuflen und Lemgo
- Zweckverband Kommunales Rechenzentrum Minden-Ravensberg/Lippe

3. Beteiligungen nach Sparten

Holding & Service für die Verwaltung

- Wirtschaftsbetriebe Bad Salzuflen GmbH

Ver- und Entsorgung

- Stadtwerke Bad Salzuflen GmbH
- Kalldorfer Sattel Wassergesellschaft mbH
- Wassergesellschaft Kalldorfer Sattel GbR
- Wasserbeschaffungsverband Wasserwerk Begatal
- Stadtwerkenergie Ostwestfalen-Lippe GmbH
- Lippe Energie Verwaltungs-GmbH
- Stadtwerke Lippe-Weser Service Verwaltungs-GmbH
- Stadtwerke Lippe-Weser Service GmbH & Co. KG
- Biogas Pool 1 für Stadtwerke GmbH & Co. KG
- TOBI Management GmbH
- TOBI Gaskraftwerksbeteiligungs-GmbH & Co. KG
- TOBI Wind GmbH & Co. KG
- Photovoltaik Deponie Dörentrup GmbH & Co. KG
- Arbeitsgemeinschaft ostwestfälischer Versorgungsbetriebe GbR
- Trianel GmbH
- Abfallwirtschaftsverband Lippe
- Abfallbeseitigungs-GmbH Lippe
- Gesellschaft für Abfallentsorgung Lippe mbH

Wohnungswesen und Stadtentwicklung

- Wohnbau Lemgo e.G.
- Interkommunales Gewerbegebiet Ostwestfalen-Lippe GmbH

Kultur und Freizeit

- Staatsbad Salzuflen GmbH
- VitaSol Therme GmbH

Verkehr

- Kommunale Verkehrsgesellschaft Lippe mbH
- Stadtbus-Marketing Gesellschaft mbH
- OWL Verkehr GmbH

weitere

- Netzwerk Lippe gemeinnützige Gesellschaft für Beschäftigungs- und Qualifikationsförderung mbH

C. Beteiligungen im Einzelnen:

1. Wirtschaftsbetriebe Bad Salzuflen GmbH (WBS)

Beteiligung:	unmittelbar, 100,0%
Gründung:	19.08.2003, rückwirkend zum 01.01.2003
Sitz:	Bad Salzuflen
Ziel der Beteiligung/ öffentlicher Zweck:	Gegenstand ist der Betrieb von Parkhäusern und anderen wirtschaftlichen Einrichtungen der Stadt Bad Salzuflen, die Versorgung der Bad Salzufler Bevölkerung mit Energie und Wasser, die Bereitstellung von Einrichtungen des Personennahverkehrs, die Förderung des Fremdenverkehrs sowie die Unterstützung des Strukturwandels des Gesundheitsstandortes Bad Salzuflen. Gesellschaftszweck ist außerdem die Beratung der Stadt Bad Salzuflen in Angelegenheiten des Beteiligungsmanagements. Die Gesellschaft hält insbesondere Beteiligungen an der Stadtwerke Bad Salzuflen GmbH, der Stadtbuss-Marketing Bad Salzuflen GmbH sowie der Staatsbad Salzuflen GmbH.
Organe:	<u>Gesellschafterversammlung:</u> Rat der Stadt Bad Salzuflen <u>Aufsichtsrat:</u> Ratsmitglied Eduard Böger, Vorsitzender Ratsmitglied Michael Richter, stellv. Vorsitzender Ratsmitglied Volker Heuwinkel Ratsmitglied Sigrid John Sachkundige Bürgerin Stefani Kowalewski, beratend Ratsmitglied Hans-Joachim Lücking Ratsmitglied Matthias Obenhaus (ab 04.03.2015) Ratsmitglied Axel Pick Ratsmitglied Ingo Scheulen Ratsmitglied Wolfgang Senz, beratend Erster Beigeordneter Rolf Oberweis Kämmerer Wilfried Schlüer sowie zwei Arbeitnehmervertreter der Gesellschaft <u>Geschäftsführung:</u> Volker Stammer, Geschäftsführer der Stadtwerke Bad Salzuflen GmbH
Stammkapital:	1.000.000,00 €
Städt. Anteil:	1.000.000,00 €
Produkt Haushaltsplan:	015 400 100 200

Personal:	Die Gesellschaft beschäftigt kein eigenes Personal.
Beteiligungen:	Staatsbad Salzuflen GmbH, 94,9% Stadtbus-Marketing Bad Salzuflen GmbH, 100,0% Stadtwerke Bad Salzuflen GmbH, 100,0%
Wichtige Verträge:	<p>Ergebnisabführungsverträge zwischen der Wirtschaftsbetriebe Bad Salzuflen GmbH und:</p> <ul style="list-style-type: none"> • Stadtwerke Bad Salzuflen GmbH vom 19.08.2003 zum 01.01.2003 • Stadtbus-Marketing Bad Salzuflen GmbH vom 19.08.2003 zum 01.01.2003 • Staatsbad Salzuflen GmbH vom 15.08.2007 zum 01.01.2008, geändert mit Wirkung zum 01.01.2010 <p>Dienstleistungsvertrag mit der Stadtwerke Bad Salzuflen GmbH vom 07.03.2012 mit Wirkung zum 01.01.2012 (Verwaltungs-, Sach- und Dienstleistungen)</p>
Ratsbeschluss:	Mit Ratsbeschluss vom 15.08.2007 verpflichtet sich die Stadt Bad Salzuflen, die nicht verrechenbaren Verluste der WBS ab 01.01.2008 zu übernehmen. Die Verlustübernahme wurde auf jährlich 3,5 Mio. Euro begrenzt.

Wirtschaftsbetriebe Bad Salzuflen GmbH
Bilanzen im Drei-Jahres-Vergleich:

	2015 EUR	2014 EUR	2013 EUR
AKTIVA			
A. Anlagevermögen			
I. Sachanlagen			
Andere Anlagen, BGA	1,00	1,00	1,00
II. Finanzanlagen			
Anteile an verb. Unternehmen	27.835.692,37	26.258.134,04	23.790.374,93
B. Umlaufvermögen			
I. Forderungen			
1. gegen verbundene Unternehmen	1.793.305,34	5.075.068,88	4.324.400,56
2. gegen Unternehmen, mit denen ein Beteiligungsverhältnis besteht	0,00	0,00	0,00
3. Sonstige Vermögensgegenstände	0,00	0,00	136.896,01
III. Kassenbestand, Guthaben bei Kreditinstituten	2.637.714,09	141.136,03	206.545,70
C. Rechnungsabgrenzungsposten		0,00	0,00
Bilanzsumme	32.266.712,80	31.474.339,95	28.458.218,20
PASSIVA			
A. Eigenkapital			
I. Gezeichnetes Kapital	1.000.000,00	1.000.000,00	1.000.000,00
II. Kapitalrücklage	19.902.876,98	18.075.318,65	15.357.559,54
III. Gewinnvortrag	924.456,55	924.456,66	924.456,55
IV. Jahresüberschuss/ - fehlbetrag	-751.083,88	-258.510,49	-329.403,33
B. Rückstellungen			
1. Steuerrückstellungen	947.358,45	1.332.858,15	733.659,00
2. Sonstige Rückstellungen	32.000,00	32.545,07	35.666,69
C. Verbindlichkeiten			
1. gegenüber Kreditinstituten	8.341.996,03	8.598.115,44	8.843.851,65
2. aus Lieferungen und Leistungen	829,97	5.707,50	422,80
3. gegenüber Gesellschaftern	0,00	74.651,53	112.818,62
4. gegenüber verbundenen Unternehmen	1.610.277,72	1.535.110,16	1.486.859,86
5. sonstige Verbindlichkeiten	258.000,98	154.087,39	292.326,82
Bilanzsumme	32.266.712,80	31.474.340,06	28.458.218,20

Wirtschaftsbetriebe Bad Salzuflen GmbH
Gewinn- und Verlustrechnung im Drei-Jahres-Vergleich

	2015 EUR	2014 EUR	2013 EUR
1. Umsatzerlöse	11.940,00	11.940,00	11.940,00
2. sonstige betriebliche Erträge	0,00	974,07	3.443,63
3. Sonstige betriebliche Aufwendungen	-137.896,48	-138.688,81	-138.692,12
4. Erträge aus Gewinnabführung	5.993.276,84	5.835.602,80	4.929.831,96
5. Erträge aus anderen Wertpapieren und Ausleihungen des Finanzanlagevermögens	0,00	0,00	0,00
6. Sonstige Zinsen und ähnliche Erträge	251,42	10.896,00	5.106,21
7. Aufwendungen aus Verlustübernahme	-3.499.810,47	-4.030.173,71	-2.801.087,95
8. Zinsen und ähnliche Aufwendungen	-395.885,32	-399.628,16	-421.476,57
9. Ergebnis der gewöhnlichen Geschäftstätigkeit	1.971.875,99	1.290.922,19	1.589.065,16
10. Steuern vom Einkommen und vom Ertrag	-2.722.959,87	-1.549.432,68	-1.918.468,49
11. Jahresüberschuss / - fehlbetrag	-751.083,88	-258.510,49	-329.403,33

Wirtschaftsbetriebe Bad Salzuflen GmbH
Kennzahlen in %

	2015	2014	2013
1. Vermögensaufbau - Anlagequote / Anlagenintensität (Anlagevermögen x 100) : Bilanzsumme	86,27%	83,43%	83,60%
2. Anlagenfinanzierung - Anlagendeckung I (Eigenkapital x 100) : Anlagevermögen	75,72%	75,18%	71,26%
3. Kapitalausstattung - Eigenkapitalquote (Eigenkapital x 100) : Gesamtkapital	65,32%	62,72%	59,57%
- Fremdkapitalquote (Fremdkapital x 100) : Gesamtkapital	34,68%	37,28%	40,43%

Auszug aus dem Lagebericht der Wirtschaftsbetriebe Bad Salzflun GmbH für das Geschäftsjahr 2015

Voraussichtliche Entwicklung mit Hinweisen auf wesentliche Chancen und Risiken der künftigen Entwicklung

Das Ergebnis der Gesellschaft als Holding beruht unmittelbar auf dem ihrer Beteiligungsgesellschaften, mit denen Ergebnisabführungsverträge bestehen.

Die herausfordernden energiewirtschaftlichen Rahmenbedingungen für die Stadtwerke aufgrund regulatorischer und politischer Maßgaben sowie steigende Wettbewerbsintensität sollen durch weitere Maßnahmen zur Effizienzsteigerung und Kostensenkung sowie den Ausbau der Eigenerzeugung von Strom und Wärme unter besonderer Berücksichtigung erneuerbarer Energieträger kompensiert werden. Weiterhin gelang es, neue Stromkonzessionen in den Ortsteilen Wüsten, Holzhausen und Wülfer zu übernehmen, sowie in Kooperation gemeinsam mit benachbarten Stadtwerken Konzessionen in vier Gemeinden der Region zu erlangen. Dazu wurde eine neue Gesellschaft gegründet.

Neben einem durchweg positiven Geschäftsverlauf innerhalb der Stadtwerke, der aus vielfältigen zielführenden Maßnahmen der jüngeren Vergangenheit resultiert, genannt seien beispielsweise die optimierte Energiebeschaffung, Personalkostenreduzierung und Kostensenkungsmaßnahmen auch im Parkhaussektor sowie optimierte Netzerträge, lässt sich aber auch immer deutlicher erkennen, dass bundespolitische Unklarheit im Rahmen der Energiewende bei der Eigenerzeugung auch zu Risiken führt. Die ursprünglich ökonomisch und ökologisch sinnvolle Beteiligung der Stadtwerke an einem Gas- und Dampfkraftwerk mit einer Leistungsscheibe von 5 MW wird kurzfristig die wirtschaftlichen Erwartungen nicht erfüllen können.

Die Verluste der Sparte Stadtbuss der Stadtwerke und der selbstständigen SMG, die im unmittelbaren Zusammenhang stehen, konnten deutlich reduziert werden. Weitere Maßnahmen zur signifikanten Kostensenkung in diesem Bereich sind nicht mehr realistisch.

Trotz schwieriger Rahmenbedingungen sollte durch die Geschäftsführung eine Minderung des Fehlbetrages des Staatsbades angestrebt werden. Der Umbau des Staatsbades mit der verstärkten Fokussierung auf die Kernbereiche Kur, Gesundheit, Tourismus soll einen möglichen Weg zur Reduzierung des Defizites bilden.

Die Arbeiten am Projekt „steuerlicher Querverbund“ genießen oberste Priorität. Das Berichtsjahr wurde dazu genutzt, umfangreiche Daten aufzubereiten und Berechnungen für eine Wirksamkeit eines steuerlichen Querverbundes durchzuführen. Der Gesetzgeber scheint nun verlässliche Rahmenbedingungen geschaffen zu haben. In 2016 werden für die Sparten „Kurörtliche Einrichtungen“ und „Bäder“ verbindliche Auskünfte seitens des Finanzamtes erwartet.

Für 2016 wird aufgrund des voraussichtlich wieder guten Stadtwerkeergebnisses und einem positiv weiterentwickelten Staatsbadergebnis ein verbessertes Gesamtergebnis gegenüber 2015 erwartet.

1.1 Staatsbad Salzuflen GmbH

Beteiligung:	unmittelbar, 5,1% mittelbar über Wirtschaftsbetriebe Bad Salzuflen GmbH, 94,9%
Gründung:	19.11.1985
Sitz:	Bad Salzuflen
Ziel der Beteiligung/ öffentlicher Zweck:	Kerngeschäft ist der Kurbetrieb und die Unterhaltung der dazugehörigen Infrastruktur sowie das Stadtmarketing in der Gesamtstadt Bad Salzuflen
Organe:	<u>Gesellschafterversammlung:</u> Rat der Stadt Bad Salzuflen <u>Aufsichtsrat:</u> Ratsmitglied Volker Heuwinkel, Vorsitzender Ratsmitglied Marion von Canstein, stellv. Vorsitzende Ratsmitglied Christian Meinardus Ratsmitglied Regina Perunovic, beratend Sachkundiger Bürger Dr. Eckhard Schreiber-Weber Ratsmitglied Wolfgang Senz, beratend Ratsmitglied Detlef Stuke Ratsmitglied Ralf Wiebusch Ratsmitglied Rotraud Wörheide Ratsmitglied Matthias Obenhaus, beratend Fachbereichsleiter Zentrale Dienste Jürgen Kirchner Kämmerer Wilfried Schlür sowie 2 Arbeitnehmervertreter der Gesellschaft <u>Geschäftsführung:</u> Stefan Krieger
Stammkapital:	100.000,00 €
Städt. Anteil:	100.000,00 €
Produkt Haushaltsplan:	015 400 100 100
Personal:	2015 91 Beschäftigte 2014 87 Beschäftigte 2013 104 Beschäftigte
Wichtige Verträge:	Ergebnisabführungsvertrag mit der Wirtschaftsbetriebe Bad Salzuflen GmbH vom 14.08.2007 und Ergänzung des Ergebnisabführungsvertrages vom 29.09.2010 Vereinbarung über ein Gesellschafterdarlehen mit der Stadt Bad Salzuflen vom 23.12.2011 über 2.300.000 € Pachtvertrag mit der Stadt Bad Salzuflen vom 16.11.2007 bezüglich genutzter Grundstücke, Gebäude und Betriebseinrichtungen seitens der Staatsbad Salzuflen GmbH; Teilaufhebung des

Pachtvertrages vom 30.11.2007 (VitaSol); letzte Zusatzvereinbarung vom 28.02./10.03.2014

Dienstleistungsvertrag mit der Stadtwerke Bad Salzuflen GmbH über die technische und gebäudewirtschaftliche Betriebsführung im Rahmen eines Facilitymanagements vom 02./ 05.12.2013

Staatsbad Salzuflen GmbH
Bilanzen im Drei-Jahres-Vergleich:

	2015 EUR	2014 EUR	2013 EUR
AKTIVA			
A. Anlagevermögen			
I. Immaterielle Vermögensgegenstände			
1. Konzessionen, gewerbliche Schutzrechte und ähnliche Rechte und Werte sowie Lizenzen an solchen Rechten und Werten	29.789,21	20.953,39	14.502,05
II. Sachanlagen			
1. Grundstücke, grundstücksgleiche Rechte und Bauten, einschließlich der Bauten auf fremden Grundstücken	7.117.367,60	7.442.411,67	7.767.808,31
2. Technische Anlagen und Maschinen	26.230,86	78.837,30	135.412,62
3. andere Anlagen, BGA	115.624,56	111.062,18	169.788,84
4. GWG	32.933,24	24.098,44	18.039,77
5. geleistete Anzahlungen, Anlagen im Bau	318.067,50	12.030,00	10.980,00
B. Umlaufvermögen			
I. Vorräte			
1. Roh-, Hilfs- und Betriebsstoffe	45.815,24	20.987,86	18.958,43
2. Fertige Erzeugnisse und Waren	5.785,25	9.844,14	29.224,28
II. Forderungen			
1. aus Lieferungen und Leistungen	426.862,97	411.247,75	356.746,21
2. gegen Gesellschafter	1.269.617,87	1.290.342,00	966.978,16
3. gegen verbundene Unternehmen	18.507,35	0,00	4.971,50
4. Sonstige Vermögensgegenstände	2.828.057,53	2.793.817,29	2.648.461,89
III. Kassenbestand, Guthaben bei Kreditinstituten	109.257,01	110.682,94	255.166,17
C. Rechnungsabgrenzungsposten	27.452,95	36.795,36	46.078,22
Bilanzsumme	12.371.369,14	12.363.110,32	12.443.116,45
PASSIVA			
A. Eigenkapital			
I. Gezeichnetes Kapital	100.000,00	100.000,00	100.000,00
II. Kapitalrücklage	3.123.051,93	3.123.051,93	3.123.051,93
III. Jahresüberschuss/ -fehlbetrag	0,00	0,00	0,00
B. Sonderposten für Investitionszuschüsse	3.218.388,86	3.367.950,80	3.517.512,74
C. Rückstellungen			
1. Steuerrückstellungen	0,00	0,00	31.000,00
2. Sonstige Rückstellungen	3.274.909,67	2.994.815,16	2.936.361,79
D. Verbindlichkeiten			
1. gegenüber Kreditinstituten	0,00	0,00	0,00
2. erhaltene Anzahlungen auf Bestellungen	0,00	107,72	534,66
3. aus Lieferungen und Leistungen	140.157,06	240.367,97	146.257,65
4. gegenüber verbundenen Unternehmen	336.166,62	211.204,62	115.811,65
5. gegenüber Gesellschaftern	2.091.048,75	2.242.366,49	2.386.459,99
6. sonstige Verbindlichkeiten	59.172,54	52.324,77	55.083,32
E. Rechnungsabgrenzungsposten	28.473,71	30.920,86	31.042,72
Bilanzsumme	12.371.369,14	12.363.110,32	12.443.116,45

Staatsbad Salzuflen GmbH
Gewinn- und Verlustrechnung im Drei-Jahres-Vergleich

	2015 EUR	2014 EUR	2013 EUR
1. Umsatzerlöse	3.848.544,62	3.889.727,98	3.771.756,00
2. sonstige betriebliche Erträge	350.575,49	223.505,26	680.316,89
3. Materialaufwand			
a) für Roh-/Hilfs-/Betriebsstoffe und bezogene Waren	-46.188,54	-55.150,15	-44.594,93
b) für bezogene Leistungen	-42.112,42	-43.300,62	-45.337,51
4. Personalaufwand			
a) Löhne und Gehälter	-1.864.499,69	-1.772.316,02	-2.301.059,16
b) Soziale Abgaben und Aufwendungen für Altersversorgung und Unterstützung	-500.789,99	-528.266,19	-703.356,94
5. Abschreibungen auf immaterielle Vermögensgegenstände des Anlagevermögens und Sachanlagen	-430.868,07	-433.313,66	-449.015,79
6. Sonstige betriebliche Aufwendungen	-4.178.952,11	-4.776.510,54	-3.151.739,31
7. Sonstige Zinsen und ähnliche Erträge	88,84	269,40	258,97
8. Zinsen und ähnliche Aufwendungen	-79.982,78	-86.654,78	-92.677,32
9. Ergebnis der gewöhnlichen Geschäftstätigkeit	-2.944.184,65	-3.582.009,32	-2.335.449,10
10. Sonstige Steuern	-204.420,76	-193.519,60	-245.291,19
11. Erträge aus Verlustübernahme	3.148.605,41	3.775.528,92	2.580.740,29
12. Jahresüberschuss/ - fehlbetrag	0,00	0,00	0,00

Staatsbad Salzuflen GmbH
Kennzahlen in %

	2015	2014	2013
1. Vermögensaufbau - Anlagequote / Anlagenintensität (Anlagevermögen x 100) : Bilanzsumme	61,76%	62,20%	65,23%
2. Anlagenfinanzierung - Anlagendeckung II (Eigenkapital x 100) : Anlagevermögen	42,19%	41,92%	39,71%
3. Kapitalausstattung - Eigenkapitalquote II (Eigenkapital x 100) : Gesamtkapital	26,05%	26,07%	25,90%
- Fremdkapitalquote (Fremdkapital x 100) : Gesamtkapital	73,95%	73,93%	74,10%

Auszug aus dem Lagebericht der Staatsbad Salzuflen GmbH für das Geschäftsjahr 2015

Prognosebericht (Ausblick)

Die Baumaßnahmen im Bereich Parkstraße, Landschaftspark und Kurpark werden zu einer Belastung des Kurbetriebes in 2017 führen. Nach Fertigstellung in 2018 werden diese Bereiche zu einer höheren Aufenthaltsqualität und deutlichen Attraktivitätssteigerung beitragen.

Die Staatsbad Salzuflen GmbH hat zum Ziel, das führende Heilbad in NRW zu werden und in den kommenden Jahren wieder zu den führenden Heilbädern aufzuschließen. Dieses Ziel soll durch eine deutliche Veränderung gegenüber der bisherigen Vorgehensweise der Marktbearbeitung erreicht werden. Die Weiterentwicklung der Destination Bad Salzuflen soll auf Grundlage klar definierter Ziele, Strategien, Geschäftsfelder und Maßnahmenpläne umgesetzt und die Staatsbad Salzuflen GmbH auf Basis klarer Zielvorgaben geführt werden. Die erforderliche Ziel-, Kunden- und Vertriebsorientierung soll systematisch in die Unternehmenskultur und -praxis integriert werden. Die Neuausrichtung soll durch einen Mix kurz-, mittel- und langfristiger Maßnahmen erreicht werden.

Des Weiteren wurde ein Prozess in Gang gesetzt, das Vitalzentrum mit seinen Angeboten marktfähiger zu präsentieren. Basis bildet eine angestoßene Potentialanalyse, gefördert durch die IHK Detmold, sowie eine betriebswirtschaftliche Standortbestimmung und Gesamtbewertung aller angebotenen Leistungen. Gestützt wurde die Beratungsleistung durch die Firma Project M.

1.2 Stadtbus-Marketing Bad Salzuflen GmbH (SMG)

Beteiligung:	mittelbar über Wirtschaftsbetriebe Bad Salzuflen GmbH, 100,0%
Gründung:	18.08.1994
Sitz:	Bad Salzuflen
Ziel der Beteiligung/ öffentlicher Zweck	Wahrnehmung aller Aktivitäten auf dem Gebiet des Marketings und des Vertriebs, die darauf abzielen, den Betrieb des Stadt-busses Bad Salzuflen in Bad Salzuflen zu unterstützen und dessen Geschäftserfolg zu erhöhen.
Organe:	<u>Gesellschafterversammlung:</u> Rat der Stadt Bad Salzuflen <u>Aufsichtsrat:</u> Der Aufsichtsrat der Wirtschaftsbetriebe Bad Salzuflen GmbH nimmt die Aufgaben des Aufsichtsrates für die Stadtbus-Marketing Bad Salzuflen GmbH wahr. <u>Geschäftsführung:</u> Jörg Moshage
Stammkapital:	25.564,59 €
Städt. Anteil:	25.564,59 €
Produkt Haushaltsplan:	015 400 100 200
Personal:	2015 2 Teilzeitkräfte (ohne den Geschäftsführer) 2014 2 Teilzeitkräfte (ohne den Geschäftsführer) 2013 2 Teilzeitkräfte (ohne den Geschäftsführer)
Wichtige Verträge	Ergebnisabführungsvertrag vom 19.08.2003 mit der Wirtschaftsbetriebe Bad Salzuflen GmbH, der mit Wirkung vom 01.01.2003 in Kraft getreten ist Kostenbeteiligungsvertrag (Marketingzuschuss) mit der Stadtwerke Bad Salzuflen GmbH als Rechtsnachfolger der Stadtverkehrsgesellschaft Bad Salzuflen mbH vom 01.01.2002 Personalgestellungsvertrag mit der Stadt Bad Salzuflen vom 21.10.1997 Personalkostenerstattungsvertrag mit der Stadtwerke Bad Salzuflen GmbH vom 06.07.2009

Stadtbus-Marketing Bad Salzuflen GmbH
Bilanzen im Drei-Jahres-Vergleich:

	2015 EUR	2014 EUR	2013 EUR
AKTIVA			
A. Anlagevermögen			
I. Sachanlagen			
Andere Anlagen, BGA	180,80	361,60	542,40
B. Umlaufvermögen			
I. Vorräte			
Fertige Erzeugnisse und Waren	1.773,82	2.632,12	0,00
II. Forderungen			
1. aus Lieferungen und Leistungen	21.814,00	26.227,40	22.902,00
2. gegen Gesellschafter	0,00	0,00	0,00
3. gegen verbundene Unternehmen	542.435,48	435.940,64	713.072,86
4. gegen Unternehmen, mit denen ein Beteiligungsverhältnis besteht	0,00	0,00	0,00
5. Sonstige Vermögensgegenstände	0,00	0,00	139,18
III. Kassenbestand, Guthaben bei Kreditinstituten	302.784,25	238.332,90	17.076,90
Bilanzsumme	868.988,35	703.494,66	753.733,34
PASSIVA			
A. Eigenkapital			
Gezeichnetes Kapital	25.564,59	25.564,59	25.564,59
B. Rückstellungen			
Sonstige Rückstellungen	4.000,00	4.000,00	5.000,00
C. Verbindlichkeiten			
1. gegenüber Kreditinstituten	0,00	0,00	0,00
2. aus Lieferungen und Leistungen	10.155,55	10.469,30	10.831,00
3. gegenüber Gesellschaftern	0,00	0,00	0,00
4. gegenüber verbundenen Unternehmen	805.840,16	635.984,50	663.333,72
5. sonstige Verbindlichkeiten	2.062,63	2.518,95	24.095,62
D. Rechnungsabgrenzungsposten	21.365,42	24.957,32	24.908,41
Bilanzsumme	868.988,35	703.494,66	753.733,34

Stadtbus-Marketing Bad Salzuflen GmbH
Gewinn- und Verlustrechnung im Drei-Jahres-Vergleich

	2015 EUR	2014 EUR	2013 EUR
1. Umsatzerlöse	3.051.000,38	2.716.240,18	2.633.689,95
2. sonstige betriebliche Erträge	5.244,65	1.088,56	12.367,52
3. Materialaufwand			
a) für Roh-/Hilfs-/Betriebsstoffe und bezogene Waren	-1.146,60	-4.055,40	-3.190,31
b) für bezogene Leistungen	-3.290.118,00	-2.859.868,58	-2.749.890,80
4. Personalaufwand			
a) Löhne und Gehälter	-54.347,02	-48.688,29	-47.145,81
b) Soziale Abgaben und Aufwendungen für Altersversorgung und Unterstützung	-15.158,10	-13.315,17	-12.733,11
5. Abschreibungen auf Sachanlagen	-180,80	-180,80	-180,80
6. Sonstige betriebliche Aufwendungen	-46.499,57	-45.865,29	-53.300,90
7. Sonstige Zinsen und ähnliche Erträge	0,00	0,00	36,60
8. Ergebnis der gewöhnlichen Geschäftstätigkeit	-351.205,06	-254.644,79	-220.347,66
9. Erträge aus Verlustübernahme	351.205,06	254.644,79	220.347,66
10. Jahresergebnis	0,00	0,00	0,00

Stadtbus-Marketing Bad Salzuflen GmbH
Kennzahlen in %

	2015	2014	2013
1. Vermögensaufbau - Anlagequote / Anlagenintensität (Anlagevermögen x 100) : Bilanzsumme	0,02%	0,05%	0,07%
2. Anlagenfinanzierung - Anlagendeckung (Eigenkapital x 100) : Anlagevermögen	14.139,71%	7.069,85%	4.713,24%
3. Kapitalausstattung - Eigenkapitalquote (Eigenkapital x 100) : Gesamtkapital	2,94%	3,63%	3,39%
- Fremdkapitalquote (Fremdkapital x 100) : Gesamtkapital	97,06%	96,37%	96,61%

Auszug aus dem Lagebericht der Stadtbus-Marketing Bad Salzuflen GmbH für das Jahr 2015

Künftige Entwicklung

Die Anzahl der Gästetickets wird für das Geschäftsjahr 2016 rückläufig prognostiziert. Dies wird sich positiv auf das Geschäftsergebnis auswirken.

Die Personalkosten werden sich aufgrund Verrentung einer Teilzeitkraft ab August 2016 senken.

Zur Stärkung der Kundenbindung und Akquirierung neuer Kunden sind weiterhin Werbeaktionen vorgesehen. Des Weiteren soll das bestehende Ticketangebot erweitert werden, um den ÖPNV für die Bürgerinnen und Bürger attraktiver zu gestalten.

1.3 Stadtwerke Bad Salzuflen GmbH

Beteiligung:	mittelbar über Wirtschaftsbetriebe Bad Salzuflen GmbH, 100,0%
Gründung:	14.06.1972
Sitz:	Bad Salzuflen
Ziel der Beteiligung/ öffentlicher Zweck:	Gegenstand des Unternehmens ist die Versorgung mit Strom, Gas (einschließlich Flüssiggas), Wärme und Wasser, der Betrieb von Parkhäusern und Parkraumbewirtschaftung, der öffentliche Personennahverkehr, die Ausnutzung der regenerativen Energien sowie dazugehörige und ähnliche Geschäfte einschließlich Beratung in diesen Angelegenheiten. Die Gesellschaft ist zu allen Maßnahmen und Geschäften berechtigt, durch die der Gesellschaftszweck gefördert werden kann. Sie kann sich zur Erfüllung ihrer Aufgaben anderer Unternehmen bedienen, sich an ihnen beteiligen oder solche Unternehmen sowie Hilfs- und Nebenbetriebe erwerben, errichten, pachten oder als Gesellschafter aufnehmen.
Organe:	<u>Gesellschafterversammlung:</u> Rat der Stadt Bad Salzuflen <u>Aufsichtsrat:</u> Der Aufsichtsrat der Wirtschaftsbetriebe Bad Salzuflen GmbH nimmt die Aufgaben des Aufsichtsrates für die Stadtwerke Bad Salzuflen GmbH wahr. <u>Geschäftsführung:</u> Volker Stammer
Stammkapital:	7.695.000,00 €
Städt. Anteil:	7.695.000,00 €
Produkt Haushaltsplan	015 400 100 200
Personal:	2015 123 Beschäftigte 2014 123 Beschäftigte 2013 117 Beschäftigte
Beteiligungen:	55,0% Kalldorfer Sattel Wassergesellschaft mbH 50,0% Wassergesellschaft Kalldorfer Sattel GbR 45,0% Wasserbeschaffungsverband Wasserwerk Begatal 25,0% Stadtwerkenergie Ostwestfalen-Lippe GmbH 25,0% Lippe Energie Verwaltungs-GmbH 25,0% Stadtwerke Lippe Weser Service Verwaltungs-GmbH 24,0% Stadtwerke Lippe Weser Service GmbH & Co. KG 18,2% Biogas Pool 1 für Stadtwerke GmbH & Co. KG 7,1% TOBI Management GmbH 6,9% TOBI Gaskraftwerksbeteiligungs-GmbH & Co. KG 5,7% TOBI Windenergie GmbH & Co. KG 5,9% Photovoltaik Deponie Dörentrup GmbH & Co. KG

- 5,3% Arbeitsgemeinschaft ostwestfälischer Versorgungsbetriebe GbR
- 1,8% OWL-Verkehr GmbH
- 0,5% Trianel European Energy Trading GmbH

Wichtige Verträge:

Ergebnisabführungsvertrag zwischen der Stadtwerke Bad Salzuflen GmbH (Organgesellschaft) und der Wirtschaftsbetriebe Bad Salzuflen GmbH vom 19.08.2003 in der geänderten Fassung vom 08.01.2014 (ursprüngliche Laufzeit bis zum 31.12.2007 mit automatischer Verlängerung um 1 Jahr)

Konzessionsverträge mit der Stadt Bad Salzuflen für Strom, Gas und Wasser mit Nachträgen (Laufzeit für Strom und Gas jeweils bis zum 31.12.2027, Wasser bis 31.12.2043)

Konzessionsvertrag mit der Stadt Bad Salzuflen hinsichtlich verschiedener Ortsteile (Laufzeit bis 31.12.2033)

Gestattungsvertrag mit der Stadt Bad Salzuflen über die Nutzung öffentlicher Verkehrswege zum Bau und Betrieb von Leitungen für die Fernwärme (Laufzeit bis 31.12.2033)

Rahmenvertrag Stromlieferungsvertrag mit UNIPER ENERGY Sales GmbH, Düsseldorf (Laufzeit unbestimmt)

Rahmenvertrag Stromlieferungsvertrag mit RWE Vertrieb AG, Dortmund (Laufzeit unbestimmt)

Strom-Netznutzungsvertrag mit Westfalen Weser Netz AG, Paderborn (Laufzeit unbestimmt)

Strom-Netzanschlussvertrag mit Westfalen Weser Netz AG, Paderborn (Laufzeit unbestimmt)

Stromlieferungsvertrag zur offenen Versorgung Strom mit der Trianel GmbH, Aachen (Laufzeit bis 31.12.2016)

Erdgaslieferungsvertrag mit RWE Vertrieb AG, Dortmund (verlängert für Back-to-back-Geschäfte mit Industriekunden)

Erdgaslieferungsvertrag mit UNIPER ENERGY Salse GmbH, Düsseldorf (Laufzeit bis 30.09.2018)

Biogaslieferungsvertrag mit der Fa. Vettweiß GmbH, Melle (Laufzeit bis 30.09.2022)

Dienstleistungsvertrag Netzmanagement, Dienstleistungsvertrag Bau und Betrieb Netze Strom sowie Dienstleistungsvertrag Bau und Betriebs Netze Gas jeweils mit der Stadtwerke Lippstadt-Weser Service GmbH & Co. KG mit jeweils unbegrenzter Laufzeit

Stadtwerke Bad Salzuflen GmbH
Bilanzen im Drei-Jahres-Vergleich:

	2015	2014	2013
	EUR	EUR	EUR
AKTIVA			
A. Anlagevermögen			
I. Immaterielle Vermögensgegenstände	127.840,66	157.786,20	319.736,32
II. Sachanlagen			
1. Grundstücke, grd.stücksgl. Rechte/Bauten auf fremden Grundstücken	6.235.507,11	6.563.670,84	6.589.128,30
2. technische Anlagen und Maschinen	45.674.542,06	43.438.462,87	35.432.764,02
3. andere Anlagen, BGA	1.399.244,55	1.154.311,18	931.383,54
4. geleistete Anzahlungen, Anlagen im Bau	713.272,62	473.398,84	677.423,18
III. Finanzanlagen			
1. Beteiligungen	3.410.318,29	4.374.580,52	4.215.319,20
2. Ausleihungen an Beteiligungen	4.281.602,60	4.382.926,35	2.427.007,77
3. sonstige Ausleihungen	80.441,59	103.003,89	109.342,09
B. Umlaufvermögen			
I. Vorräte			
1. Roh-, Hilfs- u. Betriebsstoffe	338.029,77	299.718,47	316.621,95
2. Geleistete Anzahlungen	262.701,39	176.512,48	273.266,63
II. Forderungen			
1. aus Lieferungen und Leistungen	9.496.306,43	10.682.522,86	10.316.596,53
2. gegen verbundene Unternehmen	1.137.522,18	843.001,24	774.886,63
3. gegen Unternehmen (Beteiligungsverhältnis)	1.525.785,72	191.881,01	241.557,94
4. Sonstige Vermögensgegenstände	2.020.716,74	4.127.081,31	2.166.450,12
III. Kassenbestand, Guthaben bei Kreditinstituten	4.836.559,72	6.753.270,37	4.300.686,33
C. Rechnungsabgrenzungsposten			
1. Disagio	19.940,40	26.075,90	32.211,40
2. sonstige	140.011,17	85.872,48	68.527,44
D. Aktiver Unterschiedsbetrag Vermögensrechnung	0,00	804.773,57	221.180,25
Bilanzsumme	81.700.343,00	84.638.850,38	69.414.089,64
PASSIVA			
A. Eigenkapital			
I. Gezeichnetes Kapital	7.695.000,00	7.695.000,00	7.695.000,00
II. Kapitalrücklage	20.248.423,86	18.670.865,53	16.203.106,42
III. Gewinnrücklagen	88.199,86	88.199,86	88.199,86
B. SoPo für Invest.-Zulagen zum Anlagevermögen	1.539.874,12	1.301.785,26	148.091,37
C. Sonderposten für Investitionszuschüsse	33.141,87	42.207,08	51.272,29
D. Empfangene Ertragszuschüsse	6.047.113,00	5.962.962,82	5.436.384,61
E. Rückstellungen			
1. Rückstellungen Pensionen/äbnl. Verpflicht.	429.687,00	402.996,00	365.815,00
2. Sonstige Rückstellungen	7.660.840,91	5.860.586,56	5.607.352,66
F. Verbindlichkeiten			
1. gegenüber Kreditinstituten	25.637.715,93	25.395.678,92	17.111.116,37
2. erhaltene Anzahlungen auf Bestellungen	118.734,11	121.172,55	246.935,96
3. aus Lieferungen und Leistungen	5.157.030,90	5.686.819,35	6.532.789,51
4. gegenüber verbundenen Unternehmen	1.729.003,23	5.078.146,67	4.184.464,55
5. gegenüber Unternehmen (Beteiligung)	0,00	4.425,77	117.602,70
6. sonstige Verbindlichkeiten	5.314.331,17	8.326.756,97	5.614.831,34
G. Rechnungsabgrenzungsposten	1.247,04	1.247,04	11.127,00
Bilanzsumme	81.700.343,00	84.638.850,38	69.414.089,64

Stadtwerke Bad Salzuflen GmbH
Gewinn- und Verlustrechnung im Drei-Jahres-Vergleich

	2015 EUR	2014 EUR	2013 EUR
1. Umsatzerlöse	79.582.829,75	70.931.702,61	74.538.576,76
abzügl. Strom-/Energiesteuer	-5.166.435,71	-4.552.177,65	-5.075.603,04
2. andere aktivierte Eigenleistungen	810.372,01	771.785,26	741.115,31
3. sonstige betriebliche Erträge	3.087.287,02	2.779.346,28	1.947.213,10
4. Materialaufwand			
a) Roh-/Hilfs-/Betriebsstoffe u. bezog. Waren	-45.068.214,29	-39.629.642,94	-42.667.266,53
b) bezogene Leistungen	-3.807.818,88	-3.517.227,22	-3.426.749,32
5. Personalaufwand			
a) Löhne und Gehälter	-5.683.831,99	-5.420.600,55	-4.923.195,13
b) Soziale Abgaben und Aufwendungen für Altersversorgung und Unterstützung	-2.096.885,87	-2.153.747,11	-2.013.072,14
6. Abschreibungen auf immaterielle Vermögensgegenstände des Anlagevermögens und Sachanlagen	-4.278.122,54	-3.866.004,04	-4.059.145,49
7. Sonstige betriebliche Aufwendungen	-9.400.014,02	-8.288.092,39	-8.696.101,55
8. Erträge aus Beteiligungen	35.532,49	132.552,23	24.529,85
9. Erträge aus anderen Wertpapieren und Ausleihungen des Finanzanlagevermögens	169.037,35	116.744,99	114.859,35
10. Sonstige Zinsen und ähnliche Erträge	428.711,56	27.573,49	74.529,10
11. Abschreibungen auf Finanzanlagen und Wertpapiere des Umlaufvermögens	-1.031.548,84		
12. Zinsen und ähnliche Aufwendungen	-929.414,31	-903.522,82	-1.008.093,04
13. Ergebnis der gewöhnlichen Geschäftstätigkeit	6.651.483,73	6.428.690,14	5.571.597,23
14. Steuern vom Einkommen und vom Ertrag	628,50	848,50	1.078,50
15. Sonstige Steuern	-658.835,39	-593.935,84	-642.843,77
16. aufgrund eines Gewinnabführungs- vertrages abzuführender Gewinn	-5.993.276,84	-5.835.602,80	-4.929.831,96
17. Jahresüberschuss / - fehlbetrag	0,00	0,00	0,00

Kennzahlen in %

	2015	2014	2013
1. Vermögensaufbau - Anlagequote / Anlagenintensität (Anlagevermögen x 100) : Bilanzsumme	75,79%	71,66%	3,04%
2. Anlagenfinanzierung -Anlagendeckung (Eigenkapital x 100) : Anlagevermögen	45,27%	43,62%	47,13%
3. Kapitalausstattung - Eigenkapitalquote (Eigenkapital x 100) : Gesamtkapital	34,31%	31,26%	34,56%
- Fremdkapitalquote (Fremdkapital x 100) : Gesamtkapital	65,69%	68,74%	65,44%

Auszug aus dem Lagebericht der Stadtwerke Bad Salzuflen GmbH für das Jahr 2015

Voraussichtliche Entwicklung:

In 2015 haben sich keine Anhaltspunkte für Risiken gezeigt, die den Fortbestand des Unternehmens in den Folgejahren gefährden könnten.

Die Herausforderung, die traditionellen Geschäftsfelder mit neuen Geschäftsfeldern, innovativen Lösungen, Kundennähe und einer hohen Flexibilität zu verbinden, wird angenommen und in den nächsten Jahren weiter optimiert und vorangetrieben. Weitere Möglichkeiten zur Hebung von Synergieeffekten innerhalb des Konzerns „Wirtschaftsbetriebe/Stadt Bad Salzuflen“ werden geprüft.

Zur Bewältigung der vielfältigen wettbewerblichen, regulatorischen und wirtschaftlichen Anforderungen steht bei den Stadtwerken Bad Salzuflen die Personalentwicklung von Führungskräften und Mitarbeiter weiter an oberster Stelle. So werden wir auch künftig neben den ohnehin vorgeschriebenen Unterweisungen zur Arbeitssicherheit viele Fort- und Weiterbildungsmaßnahmen sowie zahlreiche Schulungen und Workshops durchführen.

Wir blicken weiterhin optimistisch in die Zukunft - trotz wachsender Herausforderungen durch immer neue gesetzliche und regulatorische Vorgaben und einem sich verschärfenden Wettbewerb um Endkunden. Für 2016 erwarten wir ein gutes Ergebnis von rd. 5,2 Mio. €.

1.3.1 Kalldorfer Sattel Wassergesellschaft mbH

Beteiligung:	mittelbar über Wirtschaftsbetriebe Bad Salzuflen GmbH und Stadtwerke Bad Salzuflen GmbH, 55,0%
Gründung:	31.10.2002
Sitz:	Bad Salzuflen
Ziel der Beteiligung/ öffentlicher Zweck:	<p>Gegenstand des Unternehmens ist, das Wasseraufkommen im Gebiet des Kalldorfer Sattels (Höhenzug in der Gemeinde Kalletal) zu nutzen, damit die Gemeinden der beteiligten Gesellschaften sowie Dritte mit Trinkwasser versorgt werden können. Die Gesellschaft ist zu allen Maßnahmen und Geschäften berechtigt, die mit dem Gegenstand des Unternehmens zusammenhängen.</p> <p>Der Gesellschaft obliegt insbesondere, Brunnen zu bauen und Leitungsnetze anzulegen, sowie beides zu unterhalten, ferner die Gewinnungs- und Versorgungsanlagen hierfür zu betreiben.</p>
Organe:	<p><u>Gesellschafterversammlung:</u> Erster Beigeordneter Rolf Oberweis Ratsmitglied Christian Stiller Ratsmitglied Sigrid John sowie 3 Vertreter der Stadtwerke Herford GmbH und 3 Vertreter der Gemeinde Kalletal</p> <p><u>Geschäftsführung:</u> Volker Stammer, Stadtwerke Bad Salzuflen GmbH Horst Petring, Stadtwerke Herford GmbH</p>
Stammkapital:	25.000,00 €
Städt. Anteil:	13.750,00 €
Personal:	Die Gesellschaft beschäftigt kein eigenes Personal
Wichtige Verträge:	<p>Darlehensvertrag mit der Stadtwerke Bad Salzuflen GmbH über 1.440.000,00 € vom 24.01.2005</p> <p>Darlehensvertrag mit der Stadtwerke Bad Salzuflen GmbH über 720.000 € vom 14.09.2005</p> <p>Darlehensvertrag mit der Stadtwerke Bad Salzuflen GmbH über 202.200,00 € vom 07.04.2006</p> <p>Darlehensvertrag mit der Stadtwerke Herford GmbH über 480.000 € vom 21.09.2005</p> <p>Darlehensvertrag mit der Stadtwerke Herford GmbH über 960.000,00 € vom 26.01.2005</p> <p>Darlehensvertrag mit der Stadtwerke Herford GmbH über 134.800 € vom 02.05.2006</p>

Vertrag über die Lieferung von Trinkwasser mit der Gemeinde Kalletal vom 12.09.2006 / 05.10.2006

Vertrag über die Lieferung von Trinkwasser mit der Stadtwerke Bad Salzuflen GmbH vom 12.09.2006

Vertrag über die Lieferung von Trinkwasser mit der Stadtwerke Herford GmbH vom 12.09.2006 / 21.09.2006

Vertrag über die technische Betriebsführung der Anlagen und Netze zur Wassergewinnung und –verteilung mit der Stadtwerke Bad Salzuflen GmbH vom 12.09.2006

Vertrag über kaufmännische Dienstleistungen mit der Stadtwerke Bad Salzuflen GmbH vom 12.09.2006

Sonderkundenverträge mit der Stadtwerke Bad Salzuflen GmbH über die Lieferung elektrischer Energie vom 11.01.2012 bzw. 27.05.2013 (Laufzeit bis 31.12.2015)

Kalldorfer Sattel Wassergesellschaft mbH
Bilanzen im Drei-Jahres-Vergleich:

	2015 EUR	2014 EUR	2013 EUR
AKTIVA			
A. Anlagevermögen			
I. Sachanlagen			
1. Grundstücke, grundstücksgleiche Rechte und Bauten	21.902,99	21.902,99	21.902,99
2. andere Anlagen, BGA	4.023.830,75	4.267.885,69	4.460.250,91
3. Anlagen im Bau	0,00	0,00	48.021,68
B. Umlaufvermögen			
I. Forderungen			
1. gegen Gesellschafter	6.995,95	71.143,19	254.019,18
2. Sonstige Vermögensgegenstände	150,00	150,00	305,86
II. Kassenbestand, Guthaben bei Kreditinstituten	860.896,67	657.487,30	492.733,01
Bilanzsumme	4.913.776,36	5.018.569,17	5.277.233,63
PASSIVA			
A. Eigenkapital			
I. Gezeichnetes Kapital	25.000,00	25.000,00	25.000,00
II. Kapitalrücklage	1.961.000,00	1.961.000,00	1.961.000,00
B. Rückstellungen			
Sonstige Rückstellungen	20.045,00	12.330,00	7.500,00
C. Verbindlichkeiten			
1. aus Lieferungen und Leistungen	7.043,26	29.561,65	48.826,12
2. gegenüber Gesellschaftern	2.898.395,41	2.988.294,87	3.232.424,54
3. sonstige Verbindlichkeiten	2.292,69	2.382,65	2.482,97
Bilanzsumme	4.913.776,36	5.018.569,17	5.277.233,63

Kalldorfer Sattel Wassergesellschaft mbH
Gewinn- und Verlustrechnung im Drei-Jahres-Vergleich

	2015 EUR	2014 EUR	2013 EUR
1. Umsatzerlöse	886.202,47	858.191,53	867.495,48
2. sonstige betriebliche Erträge	31.542,18	28.803,50	17,00
3. Materialaufwand			
a) für Roh-/Hilfs-/Betriebsstoffe und bezogene Waren	-384.845,89	-343.265,97	-325.278,13
b) für bezogene Leistungen	-54.329,75	-50.934,84	-55.190,94
4. Abschreibungen auf immaterielle Vermögensgegenstände des Anlagevermögens und Sachanlagen	-244.054,94	-242.931,25	-240.227,54
5. Sonstige betriebliche Aufwendungen	-105.857,39	-113.744,33	-103.802,32
6. Sonstige Zinsen und ähnliche Erträge	906,94	551,68	601,08
7. Zinsen und ähnliche Aufwendungen	-126.631,40	-133.593,56	-140.268,70
8. Ergebnis der gewöhnlichen Geschäftstätigkeit	2.932,22	3.076,76	3.345,93
9. Steuern vom Einkommen und vom Ertrag	-2.932,22	-3.076,76	-3.345,93
10. Jahresüberschuss / - fehlbetrag	0,00	0,00	0,00

Kalldorfer Sattel Wassergesellschaft mbH
Kennzahlen in %

	2015	2014	2013
1. Vermögensaufbau - Anlagequote / Anlagenintensität (Anlagevermögen x 100) : Bilanzsumme	82,33%	85,48%	85,84%
2. Anlagenfinanzierung - Anlagendeckung (Eigenkapital x 100) : Anlagevermögen	49,09%	46,30%	83,84%
3. Kapitalausstattung - Eigenkapitalquote (Eigenkapital x 100) : Gesamtkapital	40,42%	39,57%	37,63%
- Fremdkapitalquote (Fremdkapital x 100) : Gesamtkapital	59,58%	60,43%	62,37%

Auszug aus dem Lagebericht der Kalldorfer Sattel Wassergesellschaft mbH für das Jahr 2015

Geschäftsverlauf

Für das Jahr 2016 ist wieder eine Rückkehr zur Liefermenge von 1,3 Mio. m³ geplant, die den aktuellen Möglichkeiten einer nachhaltigen Förderung entspricht.

Durch technische Optimierungen der Wasserförderung soll auch weiterhin die Belieferung der Gesellschafter mit einwandfreiem Trinkwasser sichergestellt und eine optimale Auslastung der Anlagen gewährleistet werden.

Chancen und Risiken

Die künftige Entwicklung der Wassergesellschaft hängt insbesondere vom Wasseraufkommen in den Brunnenanlagen und der Wasserabgabe an die Gesellschafter ab.

1.3.2 Wassergesellschaft Kaldorfer Sattel GbR (WKS)

Beteiligung:	mittelbar über Wirtschaftsbetriebe Bad Salzuflen GmbH und Stadtwerke Bad Salzuflen GmbH, 50,0%
Gründung:	01.01.1989
Sitz:	Bad Salzuflen
Ziel der Beteiligung/ öffentlicher Zweck:	Erschließung des Wasseraufkommens des Kaldorfer Sattels (Höhenzug in der Gemeinde Kalletal, in dessen Bereich gewinnbare Trinkwassermengen vermutet werden) zur Trinkwasserversorgung in den vertragsschließenden Gemeinden.
Organe:	<u>Gesellschafterversammlung:</u> Ratsmitglied Christian Stiller Ratsmitglied Sigrid John Erster Beigeordneter Rolf Oberweis sowie 3 Vertreter der Stadtwerke Herford GmbH und 3 Vertreter der Gemeinde Kalletal <u>Geschäftsführung:</u> Volker Stammer, Stadtwerke Bad Salzuflen GmbH
Stammkapital:	724.273,34 €
Städt. Anteil:	362.136,67 €
Personal:	Die Gesellschaft beschäftigt kein eigenes Personal.

Wassergesellschaft Kalldorfer Sattel GbR
Bilanzen im Drei-Jahres-Vergleich:

	2015 EUR	2014 EUR	2013 EUR
AKTIVA			
A. Anlagevermögen			
I. Immaterielle Vermögensgegenstände Entgeltlich erworbene Konzessionen, gewerbliche Schutzrechte und ähnliche Rechte und Werte sowie Lizenzen an solchen Rechten und Werten	536.866,17	559.235,59	581.605,01
II. Sachanlagen Grundstücke, grundstücksgleiche Rechte und Bauten einschließlich der Bauten auf fremden Grundstücken	53.190,65	53.190,65	53.190,65
B. Umlaufvermögen			
I. Forderungen			
1. aus Lieferungen und Leistungen	2.474,40	27.644,89	23.595,88
2. Sonstige Vermögensgegenstände	4.225,18	150,00	150,00
II. Kassenbestand, Guthaben bei Kreditinstituten	203.481,55	152.863,00	181.678,98
Bilanzsumme	800.237,95	793.084,13	840.220,52
PASSIVA			
A. Eigenkapital			
I. Gezeichnetes Kapital	724.273,34	724.273,34	724.273,34
II. Gewinnvortrag/Verlustvortrag	40.616,90	16.823,13	-6.624,59
III. Jahresüberschuss/ - fehlbetrag	17.725,06	23.793,77	23.447,72
B. Rückstellungen			
Sonstige Rückstellungen	14.500,00	14.400,00	19.500,00
C. Verbindlichkeiten			
1. gegenüber Gesellschaftern	0,00	10.710,00	77.193,43
2. sonstige Verbindlichkeiten	3.122,65	3.083,89	2.430,62
Bilanzsumme	800.237,95	793.084,13	840.220,52

Wassergesellschaft Kalldorfer Sattel GbR
Gewinn- und Verlustrechnung im Drei-Jahres-Vergleich

	2015 EUR	2014 EUR	2013 EUR
1. Umsatzerlöse	71.407,51	82.260,75	77.216,75
2. sonstige betriebliche Erträge	43,59	123,99	58,63
3. Materialaufwand Aufwendungen für bezogene Leistungen	-30.245,00	-30.145,00	-30.273,56
4. Abschreibungen auf immaterielle Vermögens- gegenstände des Anlagevermögens und Sachanlagen	-22.369,42	-22.369,42	-22.482,95
5. Sonstige betriebliche Aufwendungen	-1.107,67	-6.072,60	-1.067,20
6. Ergebnis der gewöhnlichen Geschäftstätigkeit	17.729,01	23.797,72	23.451,67
7. Steuern vom Einkommen und vom Ertrag	-3,95	-3,95	-3,95
8. Jahresüberschuss / - fehlbetrag	17.725,06	23.793,77	23.447,72

Wassergesellschaft Kalldorfer Sattel GbR
Kennzahlen in %

	2015	2014	2013
1. Vermögensaufbau - Anlagequote / Anlagenintensität (Anlagevermögen x 100) : Bilanzsumme	73,74%	77,22%	75,55%
2. Anlagenfinanzierung - Anlagendeckung (Eigenkapital x 100) : Anlagevermögen	132,63%	124,90%	116,75%
3. Kapitalausstattung - Eigenkapitalquote (Eigenkapital x 100) : Gesamtkapital	97,80%	96,45%	88,20%
- Fremdkapitalquote (Fremdkapital x 100) : Gesamtkapital	2,20%	3,55%	11,80%

1.3.3 Wasserbeschaffungsverband Wasserwerk Begatal

Beteiligung:	mittelbar über Wirtschaftsbetriebe Bad Salzuflen GmbH und Stadtwerke Bad Salzuflen GmbH, 45,0%
Gründung:	1960
Sitz:	Herford
Ziel der Beteiligung/ öffentlicher Zweck:	Beschaffung von Trink- und Brauchwasser und Bewirtschaftung der eigenen Wasservorkommen
Organe:	<u>Verbandsversammlung:</u> Beigeordneter Rolf Oberweis Ratsmitglied Joachim Licht Ratsmitglied Ekkehart Schlicht Ratsmitglied Christian Stiller Ratsmitglied Detlef Harms Ratsmitglied Ingo Scheulen sowie 7 Vertreter der Stadtwerke Herford GmbH <u>Vorstand:</u> - Detlef Jeretzky, Verbandsvorsteher Geschäftsführer der Stadtwerke Herford GmbH - Volker Stammer, stellvertretender Verbandsvorsteher Geschäftsführer der Stadtwerke Bad Salzuflen GmbH
Stammkapital:	100.000,00 €
Städt. Anteil:	45.000,00 €
Personal:	Der Verband beschäftigt kein eigenes Personal
Wichtige Verträge:	Wasserlieferungsvertrag mit der Stadtwerke Herford GmbH vom 28.01.1980 in der Fassung des 1. Nachtrags vom 02.11.1994. Die Laufzeit verlängert sich um jeweils drei Jahre, wenn nicht spätestens ein Jahr vor Ablauf gekündigt wird. Pachtverträge über die Brunnengrundstücke

Wasserbeschaffungsverband Wasserwerk Begatal
Bilanzen im Drei-Jahres-Vergleich:

	2015 EUR	2014 EUR	2013 EUR
AKTIVA			
A. Anlagevermögen			
I. Immaterielle Vermögensgegenstände			
1. geleistete Anzahlungen	36.713,74	10.177,28	0,00
2. Konzessionen, gewerbliche Schutzrechte und ähnliche Rechte und Werte sowie Lizenzen	93.047,00	98.602,00	104.157,00
II. Sachanlagen			
1. Grundstücke mit Betriebs- und andere Bauten	17.373,00	19.040,00	20.707,00
2. Wassergewinnungs- und Bezugsanlagen	9.017,00	11.281,00	13.545,00
3. Verteilungsanlagen	6.396,00	8.155,00	10.138,00
B. Umlaufvermögen			
I. Forderungen			
1. an Verbandsmitglieder	33.105,91	42.660,37	43.825,33
2. Sonstige Vermögensgegenstände	4.226,80	10.435,18	14.132,70
II. Guthaben bei Kreditinstituten	53.835,31	21.104,00	30.425,98
C. Rechnungsabgrenzungsposten	3.776,00	4.503,00	5.230,00
Bilanzsumme	257.490,76	225.957,83	242.161,01
PASSIVA			
A. Eigenkapital			
Stammkapital	100.000,00	100.000,00	100.000,00
B. Rückstellungen			
Sonstige Rückstellungen	9.700,00	9.800,00	9.600,00
C. Verbindlichkeiten			
1. aus Lieferungen und Leistungen	6.170,84	0,00	0,00
2. gegenüber Verbandsmitgliedern	141.619,92	116.157,83	132.561,01
Bilanzsumme	257.490,76	225.957,83	242.161,01

**Wasserbeschaffungsverband Wasserwerk Begatal
Bilanzen im Drei-Jahres-Vergleich:**

	2015 EUR	2014 EUR	2013 EUR
1. Umsatzerlöse	374.388,02	377.441,42	354.106,94
2. sonstige betriebliche Erträge	1.495,68	1.421,47	4.462,79
3. Materialaufwand			
a) für Roh-/Hilfs-/Betriebsstoffe und bezogene Waren	-304.852,07	-309.291,42	-289.583,32
b) für bezogene Leistungen	-18.095,85	-16.070,85	-15.411,14
4. Abschreibungen auf immaterielle Vermögensgegenstände des Anlagevermögens und Sachanlagen	-11.245,00	-11.469,00	-12.230,09
5. Sonstige betriebliche Aufwendungen	-40.307,45	-40.081,87	-40.152,41
6. Sonstige Zinsen und ähnliche Erträge	0	0,25	116,26
7. Zinsen und ähnliche Aufwendungen	-1.383,33	-1.950,00	-1.309,03
8. Jahresgewinn/-verlust	0,00	0,00	0,00

Auszug aus dem Lagebericht des Wasserbeschaffungsverbandes Wasserwerk Begatal für das Jahr 2015

Chancen und Risiken

Die zukünftige Entwicklung des Wasserbeschaffungsverbandes wird im Wesentlichen vom Wasseraufkommen der Kalldorfer Sattel Wassergesellschaft mbH abhängig sein. Für 2016 sind Wasserabnahmemengen in Höhe von rd. 850.000 m³ geplant.

Die abgeschlossenen Pachtverträge für die Brunnenanlagen haben weiterhin Gültigkeit, sodass die Möglichkeit der Wasserförderung weiterhin besteht.

Operative Risiken sind im Risikohandbuch benannt. Hervorzuheben sind hier insbesondere Risiken, die eine Unternehmensfortführung beeinträchtigen bzw. hohe finanzielle Belastungen hervorrufen können. Das sind insbesondere der Wegfall des Wasserbedarfs seitens der Verbandsmitglieder, Beeinträchtigungen der Wasserqualität sowie ungeplante Sanierungen.

1.3.4 Stadtwerkenergie Ostwestfalen-Lippe GmbH

(bis 31.12.2013 Energie für Regionen Ostwestfalen-Lippe)

Beteiligung:	mittelbar über Wirtschaftsbetriebe Bad Salzuflen GmbH und Stadtwerke Bad Salzuflen GmbH, 25,0%
Gründung:	10.11.2008
Sitz:	Detmold
Ziel der Beteiligung/ öffentlicher Zweck:	Gegenstand der Gesellschaft ist der Vertrieb von Energie und damit zusammenhängende Dienstleistungen, insbesondere in Ostwestfalen-Lippe, zum Zweck der Stärkung der örtlichen Energieversorgung
Organe:	<u>Gesellschafterversammlung:</u> Volker Stammer, Geschäftsführer der Stadtwerke Bad Salzuflen GmbH sowie Vertreter der Stadtwerke Detmold GmbH, Stadtwerke Lemgo GmbH, Stadtwerke Rinteln GmbH, Stadtwerke Vlotho GmbH <u>Geschäftsführung:</u> Anna-Lisa Davidovic Wilhelm Busse Stefan Freitag
Stammkapital:	120.000,00 €
Städt. Anteil:	30.000,00 €
Personal:	Die Gesellschaft beschäftigt kein eigenes Personal

Stadtwerkenergie Ostwestfalen-Lippe GmbH
Bilanzen im Drei-Jahres-Vergleich:

	2015	2014	2013
	EUR	EUR	EUR
AKTIVA			
A. Anlagevermögen			
I. Sachanlagen			
andere Anlagen, BGA	1.143,73	1.692,72	2.241,71
B. Umlaufvermögen			
I. Forderungen			
1. aus Lieferungen und Leistungen	318.806,86	514.302,79	597.790,40
2. gegen Gesellschafter	30.589,50	0,00	0,00
3. Sonstige Vermögensgegenstände	266.398,25	222.193,25	503.529,78
II. Kassenbestand, Guthaben bei Kreditinstituten	777.979,04	754.736,00	996.383,81
C. Nicht durch Eigenkapital gedeckter Fehlbetrag	634.341,39	661.125,08	685.288,39
Bilanzsumme	2.029.258,77	2.154.049,84	2.785.234,09
PASSIVA			
A. Eigenkapital			
I. Gezeichnetes Kapital	120.000,00	120.000,00	120.000,00
II. Kapitalrücklage	360.000,00	360.000,00	360.000,00
III. Verlustvortrag	-1.141.125,08	-1.165.288,39	-1.194.980,11
IV. Jahresüberschuss/ -fehlbetrag	26.783,69	24.163,31	29.691,72
V. Nicht durch Eigenkapital gedeckter Fehlbetrag	634.341,39	661.125,08	685.288,39
B. Rückstellungen			
Sonstige Rückstellungen	329.126,74	274.285,78	69.713,37
C. Verbindlichkeiten			
1. aus Lieferungen und Leistungen	87.134,77	23.798,46	353.407,07
2. gegenüber Gesellschaftern	1.274.799,88	1.288.790,27	1.884.499,55
3. sonstige Verbindlichkeiten	338.197,38	567.175,33	477.614,10
Bilanzsumme	2.029.258,77	2.154.049,84	2.785.234,09

Stadtwerkenergie Ostwestfalen-Lippe GmbH
Gewinn- und Verlustrechnung im Drei-Jahres-Vergleich

	2015 EUR	2014 EUR	2013 EUR
1. Umsatzerlöse	3.381.950,70	5.296.453,89	5.426.923,26
2. sonstige betriebliche Erträge	27.443,25	5.408,91	7.109,83
3. Materialaufwand			
a) für Roh-/Hilfs-/Betriebsstoffe und bezogene Waren	-2.952.617,56	-4.911.710,35	-5.164.464,47
b) für bezogene Leistungen	-105.677,00	-90.397,35	-103.711,38
4. Abschreibungen auf immaterielle Vermögensgegenstände des Anlagevermögens und Sachanlagen	-548,99	-548,99	-548,99
5. Sonstige betriebliche Aufwendungen	-281.180,31	-233.274,14	-93.893,42
6. Sonstige Zinsen und ähnliche Erträge	295,26	1.077,34	1.122,89
7. Zinsen und ähnliche Aufwendungen	-42.881,66	-42.846,00	-42.846,00
8. Ergebnis der gewöhnlichen Geschäftstätigkeit	26.783,69	24.163,31	29.691,72
9. Jahresüberschuss/ - fehlbetrag	26.783,69	24.163,31	29.691,72

1.3.5 Lippe Energie Verwaltungs-GmbH (LEV)

Beteiligung:	mittelbar über Wirtschaftsbetriebe Bad Salzuflen GmbH und Stadtwerke Bad Salzuflen GmbH, 25,0 %
Gründung:	18.04.2011
Sitz:	Detmold
Ziel der Beteiligung/ öffentlicher Zweck:	Gegenstand des Unternehmens ist die Erbringung von Dienstleistungen zur Nutzbarmachung von Energiepotentialen durch Übernahme der Beteiligung an Kommanditgesellschaften, die im Bereich der Erzeugung von regenerativen Energien tätig werden, als persönlich haftende Gesellschafterin und die Übernahme der Geschäftsführung und Vertretung dieser Gesellschaften sowie die Planung von regenerativen Energieerzeugungsanlagen und umweltschonenden Erzeugungsquellen unter Ausnutzung des Know-hows der Stadtwerke
Organe:	<u>Gesellschafterversammlung:</u> Volker Stammer, Geschäftsführer der Stadtwerke Bad Salzuflen GmbH und Vertreter des Kreises Lippe, Stadtwerke Detmold GmbH und Stadtwerke Lemgo GmbH <u>Geschäftsführung:</u> Cornelia Möller Frank Lohmeier (bis 31.12.2015) Harald Vetter Berthold Lockstedt
Stammkapital:	25.000,00 €
Städt. Anteil:	6.250,00 €
Personal:	Die Gesellschaft beschäftigt kein eigenes Personal
Beteiligung:	Photovoltaik Deponie Dörentrup GmbH & Co. KG

Lippe Energie Verwaltungs-GmbH
Bilanzen im Drei-Jahres-Vergleich:

	2015 EUR	2014 EUR	2013 EUR
AKTIVA			
A. Umlaufvermögen			
I. Sonstige Vermögensgegenstände	265,56	509,62	351,93
II. Kassenbestand, Guthaben bei Kreditinstituten	18.519,34	20.399,87	19.019,16
Bilanzsumme	18.784,90	20.909,49	19.371,09
PASSIVA			
A. Eigenkapital			
I. Gezeichnetes Kapital	25.000,00	25.000,00	25.000,00
II. Verlustvortrag	-8.013,50	-8.228,91	-6.623,55
III. Jahresfehlbetrag/ Jahresüberschuss	-601,60	215,41	-1.605,36
B. Rückstellungen			
1. Steuerrückstellungen	0,00	0,00	0,00
2. Sonstige Rückstellungen	2.400,00	3.750,00	2.600,00
C. Verbindlichkeiten			
1. aus Lieferungen und Leistungen	0,00	0,00	0,00
2. sonstige Verbindlichkeiten	0,00	172,99	0,00
Bilanzsumme	18.784,90	20.909,49	19.371,09

Lippe Energie Verwaltungs-GmbH
Gewinn- und Verlustrechnung im Drei-Jahres-Vergleich

	2015 EUR	2014 EUR	2013 EUR
1. Sonstige betriebliche Erträge	1884,5	2.639,31	783,01
2. Sonstige betriebliche Aufwendungen	-2.499,22	-2.461,10	-2.441,49
3. Sonstige Zinsen und ähnliche Erträge	12,24	36,48	53,12
4. Ergebnis der gewöhnlichen Geschäftstätigkeit	-602,48	214,69	-1.605,36
5. Steuern vom Einkommen und Ertrag	0,88	0,72	0,00
6. Jahresfehlbetrag	-601,60	215,41	-1.605,36

1.3.6 Stadtwerke Lippe-Weser Service Verwaltungs-GmbH

Beteiligung:	mittelbar über Wirtschaftsbetriebe Bad Salzuflen GmbH und Stadtwerke Bad Salzuflen GmbH, 25,0%
Gründung:	20.12.2011
Sitz:	Rinteln
Ziel der Beteiligung/ öffentlicher Zweck:	Beteiligung an der Stadtwerke Lippe-Weser Service GmbH & Co. KG als persönlich haftende Gesellschafterin und die Übernahme der Geschäftsführung dieser Gesellschaft
Organe:	<u>Gesellschafterversammlung:</u> Volker Stammer, Geschäftsführer der Stadtwerke Bad Salzuflen GmbH und Vertreter der Stadtwerke Detmold GmbH, Stadtwerke Lemgo GmbH und Stadtwerke Rinteln GmbH <u>Geschäftsführung:</u> <ul style="list-style-type: none">• Uwe Franzmeyer, Lemgo• Robert Geier, Hameln• Thomas Sewald, Hameln• Dirk Sundermann, Bad Salzuflen
Stammkapital:	25.000 €
Städt. Anteil:	6.250 €
Personal:	Die Gesellschaft beschäftigt kein eigenes Personal
Geschäftsführung:	Stadtwerke Lippe-Weser Service GmbH & Co. KG (ohne Vermögensbeteiligung)

Stadtwerke Lippe-Weser Service Verwaltungs-GmbH
Bilanzen im Drei-Jahres-Vergleich:

	2015 EUR	2014 EUR	2013 EUR
AKTIVA			
A. Umlaufvermögen			
I. Forderungen und sonstige Vermögensgegenstände			
1. Forderungen gegen verbundene Unternehmen	487,26	3.770,35	4.250,23
2. Sonstige Vermögensgegenstände	350,50	0,00	92,87
II. Kassenbestand, Guthaben bei Kreditinstituten	25.929,32	25.699,15	23.856,90
Bilanzsumme	26.767,08	29.469,50	28.200,00
PASSIVA			
A. Eigenkapital			
I. Gezeichnetes Kapital	25.000,00	25.000,00	25.000,00
II. Jahresfehlbetrag/ Jahresüberschuss	0,00	0,00	0,00
B. Rückstellungen			
Sonstige Rückstellungen	1.300,00	3.300,00	3.200,00
C. Verbindlichkeiten			
1. aus Lieferungen und Leistungen	467,08	1.120,98	0,00
2. sonstige Verbindlichkeiten	0,00	48,52	0,00
Bilanzsumme	26.767,08	29.469,50	28.200,00

Stadtwerke Lippe-Weser Service Verwaltungs-GmbH
Gewinn- und Verlustrechnung im Drei-Jahres-Vergleich

	2015 EUR	2014 EUR	2013 EUR
1. Sonstige betriebliche Erträge	1.675,53	4.393,88	3.571,75
2. Sonstige betriebliche Aufwendungen	-1.675,53	-4.393,88	-3.571,75
3. Ergebnis der gewöhnlichen Geschäftstätigkeit	0,00	0,00	0,00
4. Jahresüberschuss / -fehlbetrag	0,00	0,00	0,00

1.3.7 Stadtwerke Lippe-Weser Service GmbH & Co. KG

Beteiligung:	mittelbar über Wirtschaftsbetriebe Bad Salzuflen GmbH und Stadtwerke Bad Salzuflen GmbH, 24,0%
Gründung:	20.12.2011
Sitz:	Detmold
Ziel der Beteiligung/ öffentlicher Zweck:	Betrieb, Unterhaltung und Ausbau von örtlichen Verteilungsanlagen für Strom, Gas, Wasser, Abwasser und Fernwärme einschließlich der Wahrnehmung dazugehöriger Aufgaben und Dienstleistungen zum Zwecke der Stärkung der örtlichen Energieversorgung sowie die Wahrnehmung des Messstellenbetreibers und des Messdienstleisters; des Weiteren die Erzeugung, die Gewinnung, der Bezug, der Handel und der Verkauf, der Transport und die Verteilung von Strom und Gas. Des Weiteren können auch Energieberatungen, Wasserversorgung und Abwasserbeseitigung und Straßenbeleuchtung durchgeführt werden.
Organe:	<u>Geschäfterversammlung</u> Volker Stammer, Geschäftsführer der Stadtwerke Bad Salzuflen GmbH und Vertreter der Stadtwerke Detmold GmbH, Stadtwerke Lemgo GmbH, Stadtwerke Rinteln GmbH und Stadtwerke Vlotho GmbH <u>Geschäftsführung:</u> Uwe Franzmeyer Robert Geier Thomas Sewald Dirk Sundermann
Komplementärin:	Stadtwerke Lippe-Weser Service Verwaltungs-GmbH, Rinteln
Kommanditisten:	Stadtwerke Bad Salzuflen GmbH (24%) Stadtwerke Detmold GmbH (24%) Stadtwerke Lemgo GmbH (24%) Stadtwerke Rinteln GmbH (24%) Stadtwerke Vlotho GmbH (4%)
Kommanditkapital:	1.000.000 €
Städt. Anteil:	240.000 €
Personal:	2015 23 Beschäftigte 2014 22 Beschäftigte 2013 18 Beschäftigte
Beteiligung:	Stadtwerke Lippe-Weser GmbH & Co.KG Stadtwerke Lippe-Weser Verwaltungs-GmbH

Stadtwerke Lippe-Weser Service GmbH & Co. KG
Bilanzen im Drei-Jahres-Vergleich:

	2015 EUR	2014 EUR	2013 EUR
AKTIVA			
A. Anlagevermögen			
I. Immaterielle Vermögensgegenstände			
1. Konzessionen, gewerbliche Schutzrechte und ähnliche Rechte und Werte sowie Lizenzen an solchen Rechten und Werten	803.167,00	787.054,00	792.281,00
2. geleistete Anzahlungen	233.548,51	133.353,99	0,00
II. Sachanlagen, BGA	96.030,00	133.460,00	129.236,00
III. Finanzanlagen, Beteiligungen	8.342.250,00	8.342.250,00	0,00
B. Umlaufvermögen			
I. Forderungen und sonstige Vermögensgegenstände			
1. Forderungen aus Lieferungen u. Leistungen	5.388.097,90	0,00	30.051,59
2. Forderungen gegen verbundene Unternehmen, mit denen ein Beteiligungsverhältnis besteht	665.862,65	0,00	0,00
3. gegen Gesellschafter	18.760,15	11.662,00	37.085,16
4. sonstige Vermögensgegenstände	1.566.415,89	94.108,14	1.621,92
II. Kassenbestand, Guthaben bei Kreditinstituten	358.521,04	23.427,15	589.653,99
Bilanzsumme	17.472.653,14	9.525.315,28	1.579.929,66
PASSIVA			
A. Eigenkapital			
I. Kapitalanteile			
Kommanditisten	1.000.000,00	1.000.000,00	1.000.000,00
II. Privatkonten			
Kommanditisten	-416.793,99	-505.372,76	-224.158,76
B. Rückstellungen			
I. Steuerrückstellungen	56.874,00	0,00	0,00
II. Sonstige Rückstellungen	872.020,40	90.538,00	96.210,00
C. Verbindlichkeiten			
1. gegenüber Kreditinstituten	0,00	14,28	0,00
2. aus Lieferungen und Leistungen	2.070.626,13	234.520,82	265.330,41
3. gegenüber Unternehmen (Beteiligung)	2.841.670,00	0,00	0,00
4. gegenüber Gesellschaftern	11.027.701,99	8.530.165,62	411.420,10
5. sonstige Verbindlichkeiten	20.554,61	37.115,99	31.127,91
D. Rechnungsabgrenzungsposten	0,00	138.333,33	0,00
Bilanzsumme	17.472.653,14	9.525.315,28	1.579.929,66

Stadtwerke Lippe-Weser Service GmbH & Co. KG
Gewinn- und Verlustrechnung im Drei-Jahres-Vergleich

	2015 EUR	2014 EUR	2013 EUR
1. Umsatzerlöse	32.536.808,10	1.849.625,06	1.826.503,44
2. sonstige betriebliche Erträge	33.364,87	20.988,59	5.004,60
3. Materialaufwand			
a) Aufwendungen für Roh-, Hilfs- und Betriebsstoffe	-21.327.832,07	-1.527,26	-1.910,08
b) Aufwendungen für bezogene Leistungen	-3.539.926,65	-240.851,16	-272.827,73
4. Personalaufwand			
a) Löhne und Gehälter	-1.157.408,54	-1.013.152,76	-889.413,88
b) soziale Abgaben und Aufwendungen für Altersversorgung und Unterstützung	-272.874,94	-236.547,80	-230.745,08
5. Abschreibungen auf immaterielle Vermögensgegenstände des Anlagevermögens und Sachanlagen	-317.347,77	-255.527,99	-202.115,21
6. Sonstige betriebliche Aufwendungen	-5.552.362,67	-379.243,35	-311.671,40
7. Sonstige Zinsen und ähnliche Erträge	54,32	0,00	0,00
8. Zinsen und ähnliche Aufwendungen	-256.913,88	-24.869,33	0,00
9. Ergebnis der gewöhnlichen Geschäftstätigkeit	145.560,77	-281.106,00	-77.175,34
10. Steuern vom Einkommen und vom Ertrag	-56.874,00	0,00	0,00
11. Sonstige Steuern	-108,00	-108,00	-108,00
12. Jahresüberschuss/ -fehlbetrag	88.578,77	-281.214,00	-77.283,34

1.3.8 Biogas Pool 1 für Stadtwerke GmbH & Co. KG

Beteiligung:	mittelbar über Wirtschaftsbetriebe Bad Salzuflen GmbH und Stadtwerke Bad Salzuflen GmbH, 18,2%
Gründung:	11.09.2009
Sitz:	Unna
Ziel der Beteiligung/ öffentlicher Zweck:	Errichtung und Betrieb von Biogasaufbereitungsanlagen zur Erzeugung und zum Vertrieb von zu Biomethan aufbereitetem Biogas.
Organe:	<u>Gesellschafterversammlung</u> Volker Stammer, Geschäftsführer der Stadtwerke Bad Salzuflen GmbH und weitere gewählte Vertreter der Gesellschafter <u>Geschäftsführung:</u> Durch die Komplementärin Biogas Pool 1 für Stadtwerke Verwaltungs-GmbH, vertreten durch den Geschäftsführer Dr. Helmut Kern, Unna
Komplementärin:	Biogas Pool 1 für Stadtwerke Verwaltungs-GmbH
Kommanditisten:	Stadtwerke Bad Salzuflen GmbH (18,2 %) Stadtwerke Herne AG (18,2 %) Stadtwerke Rotenburg (Wümme) GmbH (18,2 %) Stadtwerke Verden GmbH (18,2 %) Stadtwerke Witten GmbH, Witten (24,5 %) ARCANUM Energy Holding GmbH, Unna (2,6 %)
Kommanditkapital:	1.917.563,00 €
Städt. Anteil:	349.200 €
Personal:	Die Gesellschaft beschäftigt kein eigenes Personal

Biogas Pool 1 für Stadtwerke GmbH & Co. KG
Bilanzen im Drei-Jahres-Vergleich:

	2015 EUR	2014 EUR	2013 EUR
AKTIVA			
A. Anlagevermögen			
I. Sachanlagen			
1. Techn. Anlagen und Maschinen	4.747.433,00	5.187.247,00	5.627.061,00
2. Betriebs- u. Geschäftsausstattung	2.653,00	4.038,00	5.423,00
II. Finanzanlagen			
Beteiligungen	25.663,51	25.663,51	25.663,51
B. Umlaufvermögen			
I. Vorräte	30.038,01	0,00	0,00
II. Forderungen			
1. aus Lieferungen und Leistungen	1.023.766,38	713.062,11	839.335,92
2. gegen Gesellschafter	3.819,99	3.369,84	9.421,68
3. Sonstige Vermögensgegenstände	45.009,15	162.647,50	510.910,37
III. Guthaben bei Kreditinstituten	1.204.507,20	1.001.749,84	1.563.519,18
C. Rechnungsabgrenzungsposten	186.577,57	219.228,00	251.930,00
Bilanzsumme	7.269.467,81	7.317.005,80	8.833.264,66
PASSIVA			
A. Eigenkapital			
I. Kapitalanteile Kommanditisten	1.917.563,00	1.917.563,00	2.833.504,00
II. Gemeinsame Rücklagen	377.252,00	377.252,00	377.252,00
III. Bilanzgewinn	131.200,77	121.738,71	194.146,49
B. Rückstellungen			
1. Steuerrückstellungen	23.300,00	0,00	0,00
2. Sonstige Rückstellungen	18.500,00	19.000,00	23.000,00
C. Verbindlichkeiten			
1. gegenüber Kreditinstituten	3.805.590,00	4.182.878,00	4.560.166,00
2. aus Lieferungen und Leistungen	642.180,91	543.944,20	793.969,01
3. gegenüber Gesellschaftern	7.535,28	3.144,65	10.748,91
4. sonstige Verbindlichkeiten	197.245,85	1.985,24	2.778,25
D. Passive latente Steuern	149.100,00	149.500,00	37.700,00
Bilanzsumme	7.269.467,81	7.317.005,80	8.833.264,66

Biogas Pool 1 für Stadtwerke GmbH & Co. KG
Gewinn- und Verlustrechnung im Drei-Jahres-Vergleich

	2015 EUR	2014 EUR	2013 EUR
1. Umsatzerlöse	7.903.975,62	7.828.747,92	8.241.689,76
2. Sonstige betriebliche Erträge	153.587,78	109.332,13	342,00
3. Materialaufwand			
- Aufwendungen für Roh-, Hilfs- und Betriebsstoffe und bezogene Waren	-6.558.417,10	-6.235.959,19	-6.641.915,30
- Aufwendungen für bezogene Leistungen	-594.424,79	-615.969,83	-689.841,80
4. Personalaufwand			
- Löhne und Gehälter	-12.480,00	-12.480,00	-12.480,00
- Soziale Abgaben und Aufwendungen für Altersversorgung und für Unterstützung	-2.687,87	-2.682,22	-2.673,74
5. Abschreibungen auf immaterielle Vermögensgegenstände des Anlagevermögens	-441.199,00	-441.777,85	-448.071,58
6. Sonstige betriebliche Aufwendungen	-164.948,28	-260.523,98	-173.893,42
7. Sonstige Zinsen und ähnliche Erträge	1.247,75	5.143,26	15.962,60
8. Zinsen und ähnliche Aufwendungen	-130.553,34	-140.291,53	-150.659,67
9. Ergebnis der gewöhnlichen Geschäftstätigkeit	154.100,77	233.538,71	138.458,85
10. Steuern vom Einkommen und vom Ertrag	-22.900,00	-111.800,00	47.600,00
11. Jahresüberschuss/ -fehlbetrag	131.200,77	121.738,71	186.058,85
12. Gewinn-/ Verlustvortrag	121.738,71	194.146,49	8.087,64
13. Gutschriften auf Verbindlichkeitenkonto	-121.738,71	-194.146,49	0,00
14. Bilanzgewinn	131.200,77	121.738,71	194.146,49

1.3.9 TOBI Management GmbH

Beteiligung:	mittelbar über Wirtschaftsbetriebe Bad Salzuflen GmbH und Stadtwerke Bad Salzuflen GmbH, 7,1%
Gründung:	30.11.2009
Sitz:	Hameln
Ziel der Beteiligung/ öffentlicher Zweck:	Beteiligung an Handelsgesellschaften mit dem Ziel, der Energieversorgung der an den Gesellschaftern unmittelbar oder mittelbar beteiligten Kommunen zu dienen. Die Gesellschaft kann zu diesem Zweck andere Gesellschaften gründen, erwerben, sich an ihnen beteiligen oder ihre Geschäfte führen.
Organe:	<u>Gesellschafterversammlung:</u> Volker Stammer, Geschäftsführer der Stadtwerke Bad Salzuflen GmbH sowie vierzehn weitere kommunale Energieversorgungsunternehmen <u>Geschäftsführung:</u> - Susanne Treptow Geschäftsführerin der Stadtwerke Hameln GmbH - Nils Algermissen Geschäftsführer der TOBI Management GmbH - Michael Bosse-Arbogast (bis 31.03.2015) Geschäftsführer der EVI Energieversorgung Hildesheim GmbH & Co. KG
Stammkapital:	39.185,00 €
Städt. Anteil:	2.762,00 €
Personal:	Die Gesellschaft beschäftigt keine Arbeitnehmer
Komplementärin:	<ul style="list-style-type: none">• TOBI Windenergie GmbH & Co. KG, Hameln• TOBI Gaskraftwerksbeteiligung GmbH & Co. KG, Hildesheim• e.n.o. energy Standort 18 GmbH & Co.KG, Rerik• e.n.o. energy Standort 28 GmbH & Co.KG, Rerik• e.n.o. energy Standort 29 GmbH & Co.KG, Rerik• e.n.o. energy GmbH & Co. Kabeltrasse Kauxdorf KG, Rerik

TOBI Management GmbH
Bilanzen im Drei-Jahres-Vergleich:

	2015 EUR	2014 EUR	2013 EUR
AKTIVA			
A. Anlagevermögen			
I. Sachanlagen	304,00	507,00	0,00
B. Umlaufvermögen			
I. Forderungen			
1. gegen Unternehmen, mit denen ein Beteiligungsverhältnis besteht	60.658,45	65.189,50	56.378,89
2. Forderungen gegen Gesellschafter	0,00	625,45	9.397,31
3. Sonstige Vermögensgegenstände	5,41	84,46	2.145,10
II. Kassenbestand, Guthaben bei Kreditinstituten	5.664,61	7.354,45	2.752,72
C. Rechnungsabgrenzungsposten	0,00	0,00	0,00
Bilanzsumme	66.632,47	73.760,86	70.674,02
PASSIVA			
A. Eigenkapital			
I. Gezeichnetes Kapital	39.185,00	39.185,00	39.185,00
II. Gewinnrücklage	9.453,65	7.737,35	7.021,01
III. Jahresüberschuss	1.677,16	1.716,30	716,34
B. Rückstellungen			
1. Steuerrückstellungen	1.208,75	1.050,00	739,00
2. Sonstige Rückstellungen	3.550,00	6.600,00	5.100,00
C. Verbindlichkeiten			
1. aus Lieferungen und Leistungen	595,99	5.272,65	3.235,57
2. gegenüber Unternehmen, mit denen ein Beteiligungsverhältnis besteht	2.825,39	0,00	599,69
3. Verbindlichkeiten gegenüber Gesellschafter	335,00	323,82	6.473,84
4. sonstige Verbindlichkeiten	7.801,53	11.875,74	7.603,57
Bilanzsumme	66.632,47	73.760,86	70.674,02

TOBI Management GmbH
Gewinn- und Verlustrechnung im Drei-Jahres-Vergleich

	2015 EUR	2014 EUR	2013 EUR
1. Umsatzerlöse	93.599,19	131.807,86	85.149,48
2. Sonstige betriebliche Erträge	664,14	5.786,83	13.899,30
3. Materialaufwand Aufwendungen für bezogene Leistungen	-1.107,56	-8.340,04	-17.272,40
4. Personalaufwand			
a) Löhne und Gehälter	-58.447,07	-89.540,15	-56.100,00
b) soziale Abgaben	-12.221,24	-5.083,93	-124,04
5. Abschreibungen auf Sachanlagen	-465,59	-674,22	0,00
6. Sonstige betriebliche Aufwendungen	-18.436,40	-31.395,86	-24.039,81
7. Sonstige Zinsen und ähnliche Erträge	0,00	20,64	23,14
8. Zinsen und ähnliche Aufwendungen	0,00	-0,22	-137,27
9. Ergebnis der gewöhnlichen Geschäftstätigkeit	3.585,47	2.580,91	1.398,40
10. Steuern vom Einkommen und vom Ertrag	-1.742,31	-878,61	-313,06
11. sonstige Steuern	-166,00	14,00	-369,00
12. Jahresüberschuss/ - fehlbetrag	1.677,16	1.716,30	716,34

1.3.10 TOBI Gaskraftwerksbeteiligungs-GmbH & Co. KG

Beteiligung:	mittelbar über Wirtschaftsbetriebe Bad Salzuflen GmbH und die Stadtwerke Bad Salzuflen GmbH, 6,9%
Gründung:	17.12.2010
Sitz:	Hildesheim
Ziel der Beteiligung/ öffentlicher Zweck:	Gegenstand des Unternehmens ist die Beteiligung an Unternehmen, die Gaskraftwerke planen, errichten und betreiben zum Zweck der Strombeschaffung und Stromvermarktung zur Versorgung der Gesellschafter mit elektrischen Strom mit dem Ziel, der örtlichen Energieversorgung der an den Gesellschaftern unmittelbar oder mittelbar beteiligten Kommunen zu dienen.
Organe:	<u>Gesellschafterversammlung:</u> Volker Stammer, Geschäftsführer der Stadtwerke Bad Salzuflen GmbH sowie weitere Stadtwerke <u>Geschäftsführung:</u> TOBI Management GmbH - Susanne Treptow Geschäftsführerin der Stadtwerke Hameln GmbH - Nils Algermissen (seit 01.04.2015) Geschäftsführer der TOBI Management GmbH - Michael Bose-Arbogast (bis 31.03.2015) Geschäftsführer der EVI Energieversorgung Hildesheim GmbH & Co. KG
Komplementärin:	TOBI Management GmbH, Hameln
Kommanditisten:	15 kommunale Energieversorgungsunternehmen
Kommanditkapital:	13.329,00 €
Städt. Anteil:	925 €
Personal:	Die Gesellschaft beschäftigt keine Arbeitnehmer
Beteiligung:	als Kommanditistin an der Gemeinschaftskraftwerk Bremen GmbH & Co. KG (16,2%)

TOBI Gaskraftwerksbeteiligungs-GmbH & Co. KG
Bilanzen im Drei-Jahres-Vergleich:

	2015 EUR	2014 EUR	2013 EUR
AKTIVA			
A. Anlagevermögen			
I. Finanzanlagen			
1. Beteiligungen	12.645.827,71	10.998.528,03	9.408.533,03
2. Ausleihungen an verbundene Unternehmen	26.263.005,13	22.488.197,06	18.745.265,27
B. Umlaufvermögen			
I. Vorräte	172.100,00	83.500,00	133.500,00
II. Forderungen			
1. aus Lieferungen und Leistungen	0,00	209.959,58	0,00
2. gegen Unternehmen, mit denen ein Beteiligungsverhältnis besteht	871.507,94	99.710,63	214.403,31
3. Sonstige Vermögensgegenstände	272.339,16	0,00	0,00
III. Kassenbestand, Guthaben bei Kreditinstituten	1.810.775,71	2.542.520,54	209.962,88
Bilanzsumme	42.035.555,65	36.422.415,84	28.711.664,49
PASSIVA			
A. Eigenkapital			
I. Kommanditkapital	13.329,00	13.329,00	13.329,00
II. Kapitalrücklage	14.755.847,41	13.789.187,18	9.774.276,98
III. andere Gewinnrücklagen	13.487,16	1.023,63	0,00
IV. Jahresüberschuss	5.350,02	12.490,38	8.955,68
B. Rückstellungen			
1. Steuerrückstellungen	154.029,57	36.600,00	74.000,00
2. Sonstige Rückstellungen	7.250,00	5.620,00	13.000,00
C. Verbindlichkeiten			
1. aus Lieferungen und Leistungen	50.066,99	23.614,85	3.173,00
2. gegenüber Unternehmen, mit denen ein Beteiligungsverhältnis besteht	27.020.855,53	22.525.399,51	18.811.509,76
3. sonstige Verbindlichkeiten	15.339,97	15.149,29	13.420,07
Bilanzsumme	42.035.555,65	36.422.413,84	28.711.664,49

TOBI Gaskraftwerksbeteiligungs-GmbH & Co. KG
Gewinn- und Verlustrechnung im Drei-Jahres-Vergleich

	2015 EUR	2014 EUR	2013 EUR
1. Umsatzerlöse	365.316,71	472.030,53	381.478,01
2. Sonstige betriebliche Erträge	17,46	1.542,69	73,81
3. Materialaufwand	-45.370,44	-262.239,51	-133.965,97
4. Sonstige betriebliche Aufwendungen	-132.910,54	-162.382,13	-164.793,07
5. Erträge aus Ausleihungen des Finanzanlagevermögens	1.313.691,59	1.173.554,79	855.799,07
6. Sonstige Zinsen und ähnliche Erträge	0,00	102,00	171,64
7. Zinsen und ähnliche Aufwendungen	-1.313.691,59	-1.173.554,79	-855.807,81
8. Ergebnis der gewöhnlichen Geschäftstätigkeit	187.053,19	49.053,58	82.955,68
9. Steuern vom Einkommen und vom Ertrag	-181.703,17	-36.563,20	-74.000,00
10. Jahresüberschuss / - fehlbetrag	5.350,02	12.490,38	8.955,68

1.3.11 TOBI Windenergie GmbH & Co. KG

Beteiligung:	mittelbar über Wirtschaftsbetriebe Bad Salzuflen GmbH und Stadtwerke Bad Salzuflen GmbH, 5,7%
Gründung:	2009
Sitz:	Hameln
Ziel der Beteiligung/ öffentlicher Zweck:	Planung, Errichtung und Betrieb von Windenergieanlagen zum Zweck der Strombeschaffung und Stromvermarktung zur Versorgung der Gesellschafter mit elektrischem Strom mit dem Ziel, der Energieerzeugung der an den Gesellschaftern unmittelbar oder mittelbar beteiligten Kommunen zu dienen.
Organe:	<u>Gesellschafterversammlung:</u> Volker Stammer, Geschäftsführer der Stadtwerke Bad Salzuflen GmbH sowie Vertreter elf weiterer kommunaler Energieversorgungsunternehmen <u>Geschäftsführung:</u> - Susanne Treptow Geschäftsführerin der GWS Stadtwerke Hameln GmbH - Nils Algermissen Geschäftsführer der TOBI Management GmbH, Hameln
Komplementärin:	TOBI Management GmbH
Kommanditisten:	Stadtwerke Bad Salzuflen GmbH und elf weitere kommunale Energieversorgungsunternehmen
Kommanditkapital:	10.002,00 €
Städt. Anteil:	571,00 €
Personal:	Die Gesellschaft beschäftigt keine Arbeitnehmer
Beteiligungen:	CaSa Energy GmbH, Hameln (100,0 %) e.n.o. energy Standort 18 GmbH & Co. KG, Rerik (100,0 %) e.n.o. energy Standort 28 GmbH & Co. KG, Rerik (100,0 %) e.n.o. energy Standort 29 GmbH & Co. KG, Rerik (100,0 %) e.n.o. energy GmbH & Co. Kabeltrasse Kauxdorf KG, Rerik (100,0 %)

TOBI Windenergie GmbH & Co. KG
Bilanzen im Drei-Jahres-Vergleich:

	2015 EUR	2014 EUR	2013 EUR
AKTIVA			
A. Anlagevermögen			
I. Sachanlagen			
1. technische Anlagen und Maschinen.	14.429.448,00	15.247.484,00	12.799.090,00
2. Geleistete Anzahlungen und Anlagen im Bau	0,00	5.400,00	1.297.591,44
II. Finanzanlagen			
1. Anteile an verbundene Unternehmen	12.135.338,33	12.171.338,33	13.975.338,33
2. Beteiligungen	0,00	169.866,73	169.866,73
3. Ausleihungen an verbundene Unternehmen	3.414.999,98	3.414.999,98	3.414.999,98
B. Umlaufvermögen			
I. Forderungen			
1. aus Lieferungen und Leistungen	196.493,94	208.043,44	162.057,34
2. gegen verbundene Unternehmen	1.648.826,21	3.063.273,93	2.654.317,96
3. gegen Gesellschafter	131.719,47	118.025,25	0,00
4. gegen Unternehmen, mit denen ein Beteiligungsverhältnis besteht	294.150,23	0,00	517,06
5. Sonstige Vermögensgegenstände	7.037,79	17.671,44	71.804,46
II. Kassenbestand, Guthaben bei Kreditinstituten			
	1.286.086,05	945.407,52	312.304,79
C. Rechnungsabgrenzungsposten			
	116.102,72	120.826,18	95.688,92
Bilanzsumme	33.660.202,72	35.482.336,80	34.953.577,01
PASSIVA			
A. Eigenkapital			
I. Kommanditkapital			
	10.002,00	10.002,00	10.002,00
II. Rücklagen			
	13.954.495,00	13.954.495,00	13.941.985,00
III. Kapitalkonten II der Kommanditisten			
	46.286,25	1.314.784,89	592.991,50
IV. Jahresüberschuss /-fehlbetrag			
	988.354,18	-1.089.994,23	717.954,82
B. Rückstellungen			
1. Steuerrückstellungen			
	291.996,33	213.529,00	264.239,94
2. Sonstige Rückstellungen			
	92.146,77	67.190,11	79.562,22
C. Verbindlichkeiten			
1. gegenüber Kreditinstituten			
	11.337.188,00	12.112.140,00	10.227.827,10
2. aus Lieferungen und Leistungen			
	106.874,19	101.063,59	225.518,12
3. gegenüber verbundenen Unternehmen			
	0,00	1.840.224,14	2.010.495,78
4. gegenüber Unternehmen, mit denen ein Beteiligungsverhältnis besteht			
	0,00	0,00	124,66
5. gegenüber Gesellschaftern			
	6.756.984,05	6.894.357,85	6.882.875,87
6. sonstige Verbindlichkeiten			
	75.875,95	64.544,45	0,00
Bilanzsumme	33.660.202,72	35.482.336,80	34.953.577,01

TOBI Windenergie GmbH & Co. KG
Gewinn- und Verlustrechnung im Drei-Jahres-Vergleich

	2015	2014	2013
	EUR	EUR	EUR
1. Umsatzerlöse	2.194.916,59	1.831.636,01	1.684.383,93
2. Sonstige betriebliche Erträge	1,23	3.393,97	27.308,40
3. Materialaufwand			
Aufwendungen für bezogene Leistungen	-319.804,40	-294.958,13	-197.259,22
4. Abschreibungen auf Sachanlagen	-862.302,66	-813.828,77	-696.508,00
5. Sonstige betriebliche Aufwendungen	-280.568,37	-353.055,46	-293.501,01
6. Erträge aus Gewinnabführungsvertrag	1.547.284,46	1.297.053,53	1.211.234,22
7. Sonstige Zinsen und ähnliche Erträge	4.375,18	3.309,31	2.878,65
8. Abschreibungen auf Finanzanlagen	-205.866,73	-1.804.000,00	0,00
9. Zinsen und ähnliche Aufwendungen	-832.149,35	-852.960,81	-797.848,85
10. Ergebnis der gewöhnlichen Geschäftstätigkeit	1.245.885,95	-983.410,35	940.688,12
11. Steuern vom Einkommen und Ertrag	-257.531,77	-106.583,88	-222.733,30
12. Jahresüberschuss / - fehlbetrag	988.354,18	-1.089.994,23	717.954,82

1.3.12 Photovoltaik Deponie Dörentrup GmbH & Co. KG

Beteiligung:	mittelbar über Wirtschaftsbetriebe Bad Salzuflen GmbH und die Stadtwerke Bad Salzuflen GmbH, 5,9%
Gründung:	06.09.2012
Sitz:	Dörentrup
Ziel der Beteiligung/ öffentlicher Zweck:	Errichtung und Betrieb von eigenen sowie der Betrieb von angemieteten Photovoltaik-Anlagen auf geeigneten eigenen oder angemieteten Dächern und sonstigen Flächen unter Ausnutzung des Know-hows der Stadtwerke Lemgo GmbH und der Stadtwerke Rinteln GmbH zur Erzeugung und Lieferung von Strom im Rahmen der Stärkung der örtlichen Energieversorgung
Organe:	<p><u>Gesellschafterversammlung</u> Volker Stammer, Geschäftsführer der Stadtwerke Bad Salzuflen GmbH sowie Vertreter der Gemeinden Dörentrup, Kalletal, Extertal, Leopoldshöhe, der Städte Lage, Lügde, Horn-Bad Meinberg, Barntrup, Augustdorf, des Kreises Lippe, der Gemeindewerke Schlangen GmbH, der Stadtwerke Detmold-, Lemgo-, Rinteln-, Oerlinghausen GmbH und der Blomberger Versorgungsbetriebe GmbH</p> <p><u>Geschäftsführung</u></p> <ul style="list-style-type: none">- Cornelia Möller, Stadtwerke Lemgo GmbH- Tobias Elsner, Stadtwerke Bad Salzuflen GmbH- Harald Vetter, Stadtwerke Lemgo GmbH- Berthold Lockstedt, Kreis Lippe
Komplementärin:	Lippe Energie Verwaltungs-GmbH
Kommanditisten:	Stadtwerke Bad Salzuflen GmbH und 16 weitere Gesellschafter
Kommanditkapital:	85.000,00 €
Städt. Anteil:	5.000,00 €
Personal:	Die Gesellschaft beschäftigt kein eigenes Personal

Photovoltaik Deponie Dörentrup GmbH & Co. KG
Bilanzen im Drei-Jahres-Vergleich:

	2015 EUR	2014 EUR	2013 EUR
AKTIVA			
A. Anlagevermögen			
Sachanlagevermögen			
1. Technische Anlagen, Maschinen	6.498.359,01	6.875.442,47	7.248.722,31
2. geleistete Anzahlungen und Anlagen im Bau	10.031,00	6.681,00	0,00
B. Umlaufvermögen			
I. Forderungen und sonstige Vermögensgegenstände			
1. Forderungen aus Lieferungen und Leistungen	21.892,74	6.105,86	14.629,79
2. Sonstige Vermögensgegenstände	12.556,33	14.640,48	37.302,41
II. Kassenbestand, Guthaben bei Kreditinstituten	446.205,32	356.079,94	240.432,26
C. Rechnungsabgrenzungsposten	1.234,67	0,00	613,10
Bilanzsumme	6.990.279,07	7.258.949,75	7.541.699,87
PASSIVA			
A. Eigenkapital			
I. Kapitalanteile			
Kommanditeinlagen	85.000,00	85.000,00	85.000,00
II. Rücklagen	35.477,05	0,00	0,00
B. Rückstellungen			
1. Steuerrückstellungen	19.680,00	10.700,00	2.403,24
2. Sonstige Rückstellungen	11.700,00	15.300,00	6.830,00
C. Verbindlichkeiten			
1. aus Lieferungen und Leistungen	38.265,08	39.813,63	47.042,00
2. gegenüber Gesellschaftern	27.172,61	68.417,60	22.908,98
3. Verbindlichkeiten gegenüber Unternehmen (Beteiligungsverhältnis)	31.019,09	0,00	0,00
4. sonstige Verbindlichkeiten	6.741.965,24	7.039.718,52	7.377.515,65
Bilanzsumme	6.990.279,07	7.258.949,75	7.541.699,87

Photovoltaik Deponie Dörentrup GmbH & Co. KG
Gewinn- und Verlustrechnung im Drei-Jahres-Vergleich

	2015 EUR	2014 EUR	2013 EUR
1. Umsatzerlöse	759.343,93	767.711,68	485.706,25
2. Sonstige betriebliche Erträge	745,50	9.007,29	25.423,58
3. Materialaufwand Aufwendungen für bezogene Leistungen	-29.859,85	-21.905,76	-12.293,86
4. Abschreibungen auf immaterielle Vermögensgegenstände und Sachanlagen	-387.438,46	-386.565,75	-269.206,57
5. Sonstige betriebliche Aufwendungen	-58.093,32	-70.449,76	-41.747,20
6. Sonstige Zinsen und ähnliche Erträge	202,21	496,18	1.540,14
7. Zinsen und ähnliche Aufwendungen	-233.347,51	-243.407,38	-182.941,35
8. Ergebnis der gewöhnlichen Geschäftstätigkeit	51.552,50	54.886,50	6.480,99
9. Steuern vom Einkommen und vom Ertrag	-10.418,14	-10.909,45	-884,86
10. Jahresüberschuss / -fehlbetrag	41.134,36	43.977,05	5.596,13
11. Gutschrift auf Kapitalverrechnungskonten	-41.134,36	-43.977,05	-5.596,13
12. Ergebnis nach Verwendungsrechnung	0,00	0,00	0,00

1.3.13 Arbeitsgemeinschaft ostwestfälischer Versorgungsbetriebe GbR (AOV GbR)

Beteiligung:	mittelbar über Wirtschaftsbetriebe Bad Salzuflen GmbH und Stadtwerke Bad Salzuflen GmbH, 5,3%
Gründung:	17.12.1952
Sitz:	Gütersloh
Ziel der Beteiligung/ öffentlicher Zweck:	Gegenstand des Unternehmens ist das Halten von Geschäftsanteilen an der AOV IT.Services GmbH, Gütersloh
Organe:	<u>Gesellschafterversammlung:</u> Volker Stammer, Geschäftsführer der Stadtwerke Bad Salzuflen GmbH sowie Vertreter von 18 weiteren kommunalen Versorgungsunternehmen <u>Geschäftsführung:</u> Stadtwerke Gütersloh GmbH <u>Beirat:</u> GbR-Gesellschafter
Kapital:	536.500,00 €
Städt. Anteil:	28.236,84 € davon 15.539,34 € eingezahlt
Personal:	Die GbR beschäftigt kein eigenes Personal.
Beteiligung:	AOV IT.Services GmbH (536.500 €, 47,7%)

Jahresrechnung 31.12.2015

Angesichts des eingeschränkten Aufgabenumfanges enthält die Buchführung der AOV GbR eine einfache Bestandsveränderungs- sowie Einnahmen- und Ausgabenrechnung.

a) Vermögen und Schulden zum 31.12.2015

		€		
AOV IT.Services GmbH Stammkapital		100,00%		1.124.500,00 €
	eigene Anteile	-49,53%		-557.000,00 €
	Differenz	50,47%		567.500,00 €
Gesellschafter der	AOV GbR	94,54%	47,71%	536.500,00 €
AOV GbR	Stadtwerke Herford GmbH	4,41%	2,22%	25.000,00 €
	T.W.O. GmbH	1,05%	0,54%	6.000,00 €
	Summe	100,00%	50,47%	567.500,00 €

b) Saldo der Einnahmen und Ausgaben

		€
Saldo 31.12.2014		204.702,92 €
Einstellung in die Rücklagen der AOV IT.Services GmbH (Beschluss der Gesellschafterversammlung vom 02.02.2015)		-204.702,92 €
Dividendenertrag 2014 der AOV IT.Services GmbH (Jahresüberschuss AOV IT.Services GmbH 319.272,49 € x 94,54 %)		301.840,21 €
Prüfungskosten 2014		-4.760,00 €
Einstellung in die Rücklagen der AOV IT.Services GmbH (Beschluss der Jahreshauptversammlung vom 13.05.2015)		-297.080,21 €
Saldo 31.12.2015		0,00 €

Jahresrechnung 31.12.2014

	AOV-GbR	
	Einnahmen	Ausgaben
Saldo zum 31.12.2013	0,00 €	0,00 €
Gewinnausschüttung der AOV IT Services GmbH abzügl. Kapitalertragssteuer abzügl. Solidaritätsabgabe	282.883,43 € - 70.720,86 € <u>- 3.889,65 €</u> 208.272,92 €	
Auszahlung für Prüfung GbR Jahresabschluss 2013		3.570,00 €
<u>Auszahlungen an Mitglieder</u>		<u>0,00 €</u>
Einnahmen und Ausgaben 2014	208.272,92 €	3.570,00 €
Saldo am 31.12.2014	204.702,92 €	0,00 €

Jahresrechnung 31.12.2013

	AOV-GbR	
	Einnahmen	Ausgaben
Saldo zum 31.12.2012	0,00 €	0,00 €
Gewinnausschüttung der AOV IT.Services GmbH abzügl. Kapitalertragssteuer abzügl. Solidaritätsabgabe	159.914,22 € -39.978,56 € <u>- 2.198,83 €</u> 117.736,83 €	
Auszahlungen für Beratung GbR-Vertrag		7.735,00 €
Auszahlung für Prüfung GbR Jahresabschluss 2012		3.570,00 €
<u>Auszahlungen an Mitglieder</u>		<u>106.431,83 €</u>
Einnahmen und Ausgaben 2013	117.736,83 €	117.736,83 €
Saldo zum 31.12.2013	0,00 €	0,00 €

1.3.14 OWL Verkehr GmbH (OWL V)

Beteiligung:	mittelbar über Wirtschaftsbetriebe Bad Salzuflen GmbH und Stadtwerke Bad Salzuflen GmbH, 1,8%
Gründung:	24.05.2004
Sitz:	Bielefeld
Ziel der Beteiligung/ öffentlicher Zweck:	Gegenstand des Unternehmens ist die Erbringung von Management- und Serviceleistungen auf dem Gebiet des ÖPNV – vorrangig für Gesellschafter sowie für Aufgabenträger gemäß § 3 Abs. 1 des Gesetzes über den öffentlichen Personennahverkehr in NRW (ÖPNV G NRW). Die Gesellschaft stellt somit eine reine Servicegesellschaft im Verkehrsbereich dar. Die OWL Verkehr GmbH ist eine Gesellschaft von Verkehrsunternehmen, welche Linienverkehre gemäß § 42 PBefG oder Schienenpersonennahverkehr nach dem AEG betreiben.
Organe:	<u>Gesellschafterversammlung:</u> Volker Stammer, Geschäftsführer der Stadtwerke Bad Salzuflen GmbH und 23 weitere Verkehrsunternehmer, die in Ostwestfalen-Lippe und Paderborn/Höxter Linienverkehr oder schienengebundene Nahverkehrsleistungen durchführen <u>Aufsichtsrat:</u> 16 Vertreter der Verkehrsunternehmen <u>Geschäftsführung:</u> Cornelia Christian, Bielefeld
Stammkapital:	180.450,00 €
Städt. Anteil:	3.150,00 €
Personal:	2015 50 Beschäftigte 2014 49 Beschäftigte 2013 47 Beschäftigte

OWL Verkehr GmbH
Bilanzen im Drei-Jahres-Vergleich:

	2015	2014	2013
	EUR	EUR	EUR
AKTIVA			
A. Anlagevermögen			
I. Immaterielle Vermögensgegenstände	35.071,96	36.500,09	16.308,04
II. Sachanlagen	81.126,04	85.742,91	63.552,58
B. Umlaufvermögen			
I. Vorräte	0,00	0,00	0,00
II. Forderungen			
1. aus Lieferungen und Leistungen	55.337,34	62.657,67	57.792,40
2. gegen Gesellschafter	90.633,18	106.437,94	142.985,23
3. gegen verbundene Unternehmen	0,00	0,00	0,00
4. gegen Unternehmen, mit denen ein Beteiligungsverhältnis besteht	0,00	0,00	0,00
5. Sonstige Vermögensgegenstände	102.728,60	103.578,07	48.310,24
III. Kassenbestand, Guthaben bei Kreditinstituten	430.540,75	239.265,86	238.032,86
C. Rechnungsabgrenzungsposten	0,00	30.845,00	14.752,77
Bilanzsumme	795.437,87	665.027,54	581.734,12
PASSIVA			
A. Eigenkapital			
I. Gezeichnetes Kapital	180.450,00	180.450,00	34.500,00
Rechnerischer Wert eigene Anteile	-750,00	-750,00	0,00
II. Gewinnvortrag	41.587,98	36.268,57	31.349,74
III. Jahresüberschuss	5.456,70	5.319,41	4.918,83
B. Sonderposten aus erhaltenen Investitionszuschüssen	9.279,19	9.279,19	0,00
B. Rückstellungen			
1. Steuerrückstellungen	520,00	470,00	1.290,00
2. Sonstige Rückstellungen	108.400,00	96.750,00	87.750,00
C. Verbindlichkeiten			
1. aus Lieferungen und Leistungen	218.823,68	184.263,84	237.716,13
2. gegenüber Gesellschaftern	197.964,02	116.882,58	71.791,21
3. sonstige Verbindlichkeiten	29.547,71	27.985,88	63.582,21
D. Rechnungsabgrenzungsposten	4.158,59	8.108,07	48.836,00
Bilanzsumme	795.437,87	665.027,54	581.734,12

OWL Verkehr GmbH
Gewinn- und Verlustrechnung im Drei-Jahres-Vergleich

	2015 EUR	2014 EUR	2013 EUR
1. Umsatzerlöse	2.380.567,42	2.243.494,35	2.175.778,40
2. Sonstige betriebliche Erträge	437.806,77	347.209,51	374.085,37
3. Materialaufwand			
a) für Roh-/Hilfs-/Betriebsstoffe und bezogene Waren	-64.225,88	-71.421,30	-67.947,70
b) für bezogene Leistungen	-4.484,79	-6.889,22	-25.997,12
4. Personalaufwand			
a) Löhne und Gehälter	-1.349.684,03	-1.212.621,54	-1.139.093,13
b) Soziale Abgaben und Aufwendungen für Altersversorgung und Unterstützung	-266.722,60	-240.733,38	-226.460,05
5. Abschreibungen auf immaterielle Vermögensgegenstände des Anlagevermögens und Sachanlagen	-35.060,47	-39.226,69	-32.863,85
6. Sonstige betriebliche Aufwendungen	-1.089.381,00	-1.011.281,77	-1.049.558,57
7. Sonstige Zinsen und ähnliche Erträge	193,18	383,14	349,90
8. Zinsen und ähnliche Aufwendungen	0,00	0,00	-316,89
9. Aufwendungen aus Verlustübernahme	0,00	0,00	0,00
10. Ergebnis der gewöhnlichen Geschäftstätigkeit	9.008,60	8.913,10	7.976,36
11. Steuern vom Einkommen und vom Ertrag	-3.285,90	-3.321,69	-2.841,53
12. Sonstige Steuern	-266,00	-272,00	-216,00
13. Jahresüberschuss	5.456,70	5.319,41	4.918,83

1.3.15 Trianel GmbH

Beteiligung:	mittelbar über Wirtschaftsbetriebe Bad Salzuflen GmbH und Stadtwerke Bad Salzuflen GmbH, 0,5%
Gründung:	08.06.1999
Sitz:	Aachen
Ziel der Beteiligung/ öffentlicher Zweck:	Handel im In- und Ausland mit Energie, mit dem Ziel, die örtliche Energieversorgung zu stärken. Zweck ist der nachhaltige Erhalt einer sicheren, preiswerten und umweltfreundlichen Energieversorgung durch Stadtwerke in kommunaler Hand.
Organe:	<u>Gesellschafterversammlung</u> Volker Stammer, Geschäftsführer der Stadtwerke Bad Salzuflen GmbH und 55 weitere Energieunternehmen <u>Aufsichtsrat:</u> 15 gewählte Vertreter der Gesellschafter <u>Geschäftsführer:</u> Sven Becker Dr. Jörg Vogt
Stammkapital:	20.152.575,00 €
Städt. Anteil:	100.000 € 260.000 € Aufgeld (für Rücklagen, Substanzwert, Kosten und Risiken der Gründungsgesellschafter)
Personal:	2015 336 Beschäftigte 2014 324 Beschäftigte 2013 304 Beschäftigte
Beteiligungen:	<ul style="list-style-type: none">• GESY - Green Energy Systems GmbH (24,9%)• Trianel Erdgasförderung Nordsee Verwaltung GmbH (100,0%)• Trianel Energie B.V. (100,0%)• Trianel Erneuerbare Energien GmbH & Co. KG (8,2%)• Trianel Finanzdienste GmbH (100,0%)• Trianel Gaskraftwerk Hamm GmbH & Co. KG (6,1%)• Trianel Gaskraftwerk Hamm Verwaltungs GmbH (100,0%)• Trianel Gasspeicher Epe GmbH & Co. KG (7,6%)• Trianel Gasspeicher Epe Verwaltungs GmbH (100,0%)• Trianel Kohlekraftwerk Lünen GmbH & Co. KG (6,3%)• Trianel Kohlekraftwerk Lünen Verwaltungs GmbH (100,0%)• Trianel Kraftwerk Krefeld Verwaltungs GmbH (100,0%)• Trianel Onshore Windkraftwerke GmbH & Co.KG (14,8%)• Trianel Service GmbH (100,0%)• Trianel Windkraftwerk Borkum GmbH & Co. KG (2,7%)• Trianel Windkraftwerk Borkum Verwaltungs GmbH (100,0%)

Trianel GmbH
Bilanzen im Drei-Jahres-Vergleich:

	2015 EUR	2014 EUR	2013 EUR
AKTIVA			
A. Anlagevermögen			
I. Immaterielle Vermögensgegenstände			
1. Entgeltl. erw. Nutzungs- und ähnl. Rechte	2.438.560,50	1.790.517,50	2.503.893,50
2. geleistete Anzahlungen	493.062,96	577.200,00	353.900,00
II. Sachanlagen			
1. Grundstücke, grundstücksgleiche Rechte und Bauten	18.862.160,00	19.421.397,00	107.745,00
2. Technische Anlagen und Maschinen	80.815,00	24.775,00	0,00
3. Betriebs- und Geschäftsausstattung	1.435.844,00	1.576.203,00	944.904,00
4. Geleistete Anzahlungen u. Anlagen im Bau	0,00	0,00	12.472.489,05
III. Finanzanlagen			
1. Anteile an verbundenen Unternehmen	2.844.031,57	2.852.027,57	2.852.027,57
2. Beteiligungen	32.515.480,13	26.574.058,69	25.713.744,33
3. Ausleihungen an Beteiligungen	39.975.525,20	32.198.794,39	21.214.871,94
4. Sonstige Ausleihungen	21.937,85	25.472,16	30.748,90
B. Umlaufvermögen			
I. Vorräte	3.334.586,84	4.168.982,98	3.542.090,30
II. Forderungen			
1. aus Lieferungen und Leistungen	87.164.855,00	76.833.357,05	66.960.656,52
2. gegen verbundene Unternehmen	2.346.340,07	2.845.148,87	2.720.079,09
3. gegen Gesellschafter	28.640.096,89	36.668.331,71	35.140.488,68
4. gegen Unternehmen (Beteiligung)	32.875.995,24	12.034.205,21	25.404.681,85
5. Sonstige Vermögensgegenstände	39.021.891,69	27.711.731,36	43.738.767,43
III. Kassenbestand, Guthaben bei Kreditinstituten	23.020.691,54	57.643.025,76	54.416.621,06
C. Rechnungsabgrenzungsposten	2.610.600,13	4.984.873,28	4.289.004,96
Bilanzsumme	317.682.474,61	307.930.101,53	302.406.714,18
PASSIVA			
A. Eigenkapital			
I. Gezeichnetes Kapital	20.152.575,00	20.152.575,00	19.952.575,00
II. Kapitalrücklage	26.129.469,24	26.129.469,24	25.808.469,24
III. Rücklage wegen eigener Anteile	0,00	0,00	168.000,00
IV. Gewinnrücklagen	41.670.793,39	39.078.543,01	38.431.543,01
V. Jahresüberschuss/ - fehlbetrag	124.273,07	5.184.500,77	2.102.800,15
B. Rückstellungen			
1. Pensionsrückstellungen	74.985,00	59.710,00	150.789,00
2. Steuerrückstellungen			
3. Sonstige Rückstellungen	49.407.776,29	43.988.790,50	46.999.197,68
C. Verbindlichkeiten			
1. gegenüber Kreditinstituten	24.094.528,34	24.501.001,09	34.074.864,56
2. erhaltene Anzahlungen auf Bestellungen	495.611,34	495.611,34	495.611,34
3. aus Lieferungen und Leistungen	118.374.304,61	96.077.877,38	91.443.958,76
4. gegenüber verbundenen Unternehmen	161.146,22	80.574,27	62.756,72
5. gegenüber Gesellschaftern	16.156.007,87	18.370.547,63	21.563.400,61
6. gegenüber Unternehmen (Beteiligung)	13.947.270,86	11.656.761,78	11.917.622,13
7. sonstige Verbindlichkeiten	6.354.385,29	19.330.146,72	7.002.127,63
D. Rechnungsabgrenzungsposten	539.348,09	2.823.992,80	2.232.998,35
Bilanzsumme	317.682.474,61	307.930.101,53	302.406.714,18

Trianel GmbH
Gewinn- und Verlustrechnung im Drei-Jahres-Vergleich

	2015 EUR	2014 EUR	2013 EUR
1. Umsatzerlöse	2.127.487.199,08	1.779.577.324,81	2.026.274.584,94
2. Erhöhung oder Verminderung des Bestands an fertigen und unfertigen Erzeugnissen	427.260,41	0,00	-19.918.372,28
3. Andere aktivierte Eigenleistungen	0,00	106.486,82	149.575,42
4. Sonstige betriebliche Erträge	11.335.950,78	9.926.264,99	5.879.690,52
5. Materialaufwand für bezogene Waren	-2.088.296.365,46	-1.738.061.906,62	-1.959.541.744,80
6. Personalaufwand			
a) Löhne und Gehälter	-23.733.181,21	-22.929.149,16	-21.233.815,60
b) Soziale Abgaben und Aufwendungen für Altersversorgung und Unterstützung	-3.901.537,43	-3.452.348,90	-3.431.124,42
7. Abschreibungen			
a) auf immaterielle Vermögensgegenstände des Anlagevermögens und Sachanlagen	-2.064.176,87	-2.511.983,99	-1.622.113,13
b) auf Vermögensgegenstände des Umlauf- vermögens soweit diese die in der Kapital- gesellschaft üblichen Abschreibungen überschreiten	-3.205,42	-1.000.000,00	-620.000,00
8. Sonstige betriebliche Aufwendungen	-23.059.647,54	-18.031.024,23	-19.804.225,67
9. Erträge aus Beteiligungen	1.033.072,52	709.987,37	289.170,32
10. Erträge aus Ergebnisabführungsverträgen	1.090.776,81	1.663.822,15	1.356.628,62
11. Erträge aus anderen Wertpapieren und Ausleihungen des Finanzanlagevermögens	0,00	601.287,05	1.325.410,01
12. Sonstige Zinsen und ähnliche Erträge	4.579.187,04	3.838.331,48	901.624,36
13. Zinsen und ähnliche Aufwendungen	-4.681.476,06	-5.006.801,17	-4.874.852,34
14. Ergebnis der gewöhnlichen Geschäftstätigkeit	213.856,65	5.430.290,60	5.130.435,95
15. Steuern vom Einkommen und vom Ertrag	-84.546,58	-242.547,83	-3.024.944,80
16. Sonstige Steuern	-5.037,00	-3.242,00	-2.691,00
17. Jahresüberschuss	124.273,07	5.184.500,77	2.102.800,15

2. Abfallwirtschaftsverband Lippe (AWV)

Beteiligung:	unmittelbar, 12,7%
Gründung:	30.04.2002
Sitz:	Detmold
Ziel der Beteiligung/ öffentlicher Zweck:	Übernahme der Abfallentsorgung für die Verbandsmitglieder gemäß § 4 der Verbandssatzung
Organe:	<u>Verbandsversammlung:</u> Nicole Vogelsang, Kämmerei Ratsmitglied Detlef Harms Ratsmitglied Sabine Mirbach Sachkundiger Bürger René Tillmann Ratsmitglied Bärbel Paetzold Ratsmitglied Werner Stukenbrok und weitere 46 Vertreter der Verbandsmitglieder (Kreis Lippe, kreisangehörige Städte und Gemeinden) <u>Verwaltungsrat:</u> Nicole Vogelsang, Kämmerei Ratsmitglied Joachim Licht Ratsmitglied Bärbel Paetzold und weitere 23 Vertreter der Verbandsmitglieder <u>Verbandsvorsteher:</u> Dr. Axel Lehmann ab 15.12.2015, Landrat Friedel Heuwinkel bis 15.12.2015, Landrat
Stammkapital:	200.000,00 €
Städt. Anteil:	25.400,00 €
Produkt Haushaltsplan:	011 100 100 100, 016 100 100 200
Personal:	Der Verband beschäftigt keine eigenen Mitarbeiter
Beteiligung:	Abfallbeseitigungs-GmbH Lippe (81,6%)

Abfallwirtschaftsverband Lippe
Bilanzen im Drei-Jahres-Vergleich:

	2015 EUR	2014 EUR	2013 EUR
AKTIVA			
A. Anlagevermögen			
I. Immaterielle Vermögensgegenstände.	0,00	0,00	0,00
II. Sachanlagen	0,00	0,00	0,00
III. Finanzanlagen	345.929,13	345.929,13	345.929,13
B. Umlaufvermögen			
I. Vorräte	0,00	0,00	0,00
II. Forderungen			
1. aus Transferleistungen	0,00	0,00	28.800,00
2. sonst. öffentl.-rechtl. Forderungen	183.822,49	319.821,28	32.642,59
3. gegenüber dem privaten Bereich	135.992,05	128.339,96	158.177,96
4. gegenüber dem öffentl. Bereich	129,44	155,83	85,00
5. gegen verbundene Unternehmen	0,00	0,00	467.171,25
III. Liquide Mittel	8.436.066,13	8.051.385,85	8.240.237,66
C. Aktive Rechnungsabgrenzung	0,00	0,00	0,00
Bilanzsumme	9.101.939,24	8.845.632,05	9.273.043,59
PASSIVA			
A. Eigenkapital			
I. Allgemeine Rücklage	382.729,13	382.729,13	382.729,13
II. Sonderrücklagen	0,00	0,00	0,00
III. Ausgleichsrücklage	53.693,44	0,00	0,00
IV. Jahresüberschuss/ - fehlbetrag	385.919,73	53.693,44	0,00
B. Sonderposten	0,00	0,00	0,00
C. Rückstellungen			
1. Pensionsrückstellungen	0,00	0,00	0,00
2. Sonstige Rückstellungen	7.948.531,30	7.948.531,30	7.944.531,30
D. Verbindlichkeiten			
1. gegenüber Kreditinstituten	0,00	0,00	0,00
2. aus Lieferungen und Leistungen	161.508,14	416.535,76	58.108,81
3. aus Transferleistungen	169.557,50	44.142,42	887.674,35
4. sonstige Verbindlichkeiten	0,00	0,00	0,00
E. Passive Rechnungsabgrenzung	0,00	0,00	0,00
Bilanzsumme	9.101.939,24	8.845.632,05	9.273.043,59

Abfallwirtschaftsverband Lippe
Ergebnisrechnung im Drei-Jahres-Vergleich

	2015 EUR	2014 EUR	2013 EUR
Zuwendungen und allgemein Umlagen	15.818.671,13	16.264.113,15	16.574.123,28
Privatrechtliche Leitungsentgelte	512.925,84	484.041,11	555.523,58
Kostenerstattungen und Umlagen	26.132,40	322.382,46	38.948,71
Sonstige ordentliche Erträge	5.455,00	1.455,00	340.677,50
Ordentliche Erträge	16.363.184,37	17.071.991,72	17.509.273,07
Aufwendungen für Sach- und Dienstleistungen	-16.386.410,90	-17.428.859,18	-17.246.775,12
Bilanzielle Abschreibungen	0,00	0,00	-8.160,00
Sonstige ordentliche Aufwendungen	-71.808,76	-70.509,65	-742.380,95
Ordentliche Aufwendungen	-16.458.219,66	-17.499.368,83	-17.997.316,07
Ordentliches Ergebnis	-95.035,29	-427.377,11	-488.043,00
Finanzerträge	480.955,02	481.070,55	488.043,00
Finanzergebnis	480.955,02	481.070,55	488.043,00
Ergebnis der laufenden Verwaltungstätigkeit	385.919,73	53.693,44	0,00
Jahresergebnis	385.919,73	53.693,44	0,00

2.1 Abfallbeseitigungs-GmbH Lippe (ABG)

Beteiligung:	mittelbar über Abfallwirtschaftsverband Lippe, 81,6%
Gründung:	31.05.1974
Sitz:	Lemgo
Ziel der Beteiligung/ öffentlicher Zweck:	Erfüllung der Aufgaben, der entsorgungspflichtigen Körperschaften des Kreises Lippe und des Abfallwirtschaftsverbandes Lippe nach den jeweils gültigen Abfallgesetzen sowie dazugehörige und ähnliche Geschäfte, insbesondere auf dem Gebiet des Umweltschutzes.
Organe:	<u>Gesellschafterversammlung</u> Friedel Heuwinkel, Landrat Kreis Lippe (bis 21.10.2015) Dr. Axel Lehmann, Landrat Kreis Lippe (ab 21.10.2015) Dr. Ute Röder, Fachbereichsleiterin Kreis Lippe Hans Hoppenberg, Bürgermeister Gemeinde Extertal Eberhard Block, Bürgermeister Stadt Horn-Bad Meinberg <u>Geschäftsführung:</u> Ulrich Frohmann Berthold Lockstedt
Stammkapital:	200.000,00 €
Anteil:	163.200,00 €
Produkt Haushaltsplan:	011 100 100 100
Personal:	2015 24 Beschäftigte 2014 27 Beschäftigte 2013 24 Beschäftigte

Abfallbeseitigungs-GmbH Lippe
Bilanzen im Drei-Jahres-Vergleich:

	2015 EUR	2014 EUR	2013 EUR
AKTIVA			
A. Anlagevermögen			
I. Immat. Vermögengegenstände			
Konzessionen, gewerbliche Schutzrechte und ähnl. Rechte und Werte sowie Lizenzen an solchen Werten und Rechten	5,50	5,50	5,50
II. Sachanlagen			
1. Grundstücke, grdst.gleiche Rechte und Bauten einschließlich Bauten auf fremden Grundstücken	4.386.313,65	4.695.594,15	5.037.852,15
2. Technische Anlagen und Maschinen	679.657,00	882.232,00	1.089.122,00
3. andere Anlagen, BGA	577.859,50	624.139,00	604.745,00
4. Anlagen im Bau	1.699.698,56	525.134,86	0,00
III. Finanzanlagen			
Wertpapiere des Anlagevermögens	49.671.294,66	49.653.702,85	50.160.398,50
B. Umlaufvermögen			
I. Vorräte, Roh-, Hilfs- und Betriebsstoffe	102.438,41	113.234,72	120.390,13
II. Forderungen			
1. aus Lieferungen und Leistungen	197.898,51	182.595,63	227.110,78
2. Sonstige Vermögensgegenstände	8.041.491,50	7.578.548,11	8.917.261,63
III. Kassenbestand, Guthaben bei Kreditinstituten	4.734.945,92	5.863.471,47	4.689.755,58
C. Rechnungsabgrenzungsposten	14.230,48	14.234,80	12.436,04
D. Aktiver Unterschiedsbetrag aus der Vermögensverrechnung	0,00	0,00	4.468,40
Bilanzsumme	70.105.833,69	70.132.893,09	70.863.545,71
PASSIVA			
A. Eigenkapital			
I. Gezeichnetes Kapital	200.000,00	200.000,00	200.000,00
II. Gewinnrücklagen	5.526.196,59	6.071.196,59	6.616.196,59
III. Gewinnvortrag	2.683.162,72	2.680.453,45	2.699.822,55
IV. Jahresüberschuss/ - fehlbetrag	-934.936,70	12.709,27	-9.369,10
B. Rückstellungen			
1. Steuerrückstellungen	497.136,95	497.136,95	300.654,95
2. Sonstige Rückstellungen	51.373.917,51	51.161.092,55	50.584.892,00
C. Verbindlichkeiten			
1. gegenüber Kreditinstituten	8.793.885,14	8.667.360,77	9.032.216,93
2. aus Lieferungen und Leistungen	1.593.959,99	721.265,55	873.505,89
3. sonstige Verbindlichkeiten	372.511,49	121.677,96	565.625,90
Bilanzsumme	70.105.833,69	70.132.893,09	70.863.545,71

Abfallbeseitigungs-GmbH Lippe
Gewinn- und Verlustrechnung im Drei-Jahres-Vergleich

	2015 EUR	2014 EUR	2013 EUR
1. Umsatzerlöse	1.302.661,24	1.268.478,21	1.158.224,51
2. Sonstige betriebliche Erträge	3.635.491,87	5.817.561,33	4.961.350,64
3. Materialaufwand			
a) für Roh-/Hilfs-/Betriebsstoffe und bezogene Waren	-1.614.129,32	-1.420.182,49	-1.706.700,72
b) für bezogene Leistungen	-2.131.411,60	-1.810.525,73	-1.658.980,33
4. Personalaufwand			
a) Löhne und Gehälter	-1.010.493,76	-957.997,70	-927.608,77
b) Soziale Abgaben und Aufwendungen für Altersversorgung und Unterstützung	-281.344,98	-265.937,58	-255.228,58
5. Abschreibungen auf immaterielle Vermögensgegenstände des Anlagevermögens und Sachanlagen	-620.513,39	-650.337,40	-646.666,49
6. Sonstige betriebliche Aufwendungen	-742.138,20	-686.951,27	-714.603,23
7. Erträge aus anderen Wertpapieren und Ausleihungen des Finanzanlagevermögens	1.217.358,39	935.726,26	898.694,48
8. Sonstige Zinsen und ähnliche Erträge	302.282,94	316.446,26	305.566,75
9. Zinsen und ähnliche Aufwendungen	-1.095.887,27	-2.054.992,35	-1.243.534,24
10. Ergebnis der gewöhnlichen Geschäftstätigkeit	-1.038.124,18	491.287,54	170.514,02
11. Steuern vom Einkommen und vom Ertrag	118.897,30	-462.966,71	-164.358,21
12. Sonstige Steuern	-15.709,82	-15.611,56	-15.524,91
13. Jahresüberschuss / - fehlbetrag	-934.936,70	12.709,27	-9.369,10

3.INTERKOMM Interkommunales Gewerbegebiet Ostwestfalen-Lippe GmbH

Beteiligung:	unmittelbar, 10,0%
Gründung:	19.11.2001
Sitz:	Herford
Ziel der Beteiligung/ öffentlicher Zweck:	Vermarktung von eigenem und fremdem Grundvermögen zum Zwecke der Wirtschafts- und Beschäftigungsförderung in dem zwischen den Parteien vereinbarten Gebiet
Organe:	<u>Gesellschafterversammlung:</u> Bürgermeister Dr. Wolfgang Honsdorf (bis 09.12.2015) Bürgermeister Roland Thomas (ab 09.12.2015) sowie Vertreter der Stadt Herford und der Stadt Bielefeld <u>Geschäftsführung:</u> Dr. Peter Maria Böhm, Herford Brigitte Meier, Bielefeld
Stammkapital:	500.000,00 €
Städt. Anteil:	50.000,00 €
Produkt Haushaltsplan:	001 800 100 100, 016 100 100 200
Personal:	2015 2 Beschäftigte in Teilzeit (Mini-Job) 2014 1 Beschäftigte in Teilzeit (Mini-Job) 2013 1 Beschäftigte in Teilzeit (Mini-Job)

INTERKOMM, Interkommunales Gewerbegebiet Ostwestfalen-Lippe GmbH
Bilanzen im Drei-Jahres-Vergleich:

	2015 EUR	2014 EUR	2013 EUR
AKTIVA			
A. Anlagevermögen			
I. Immat. Vermögensgegenstände Konzessionen, gewerbliche Schutzrechte und ähnliche Rechte und Werte	1.705,00	1,00	1,00
II. Sachanlagen Andere Anlagen, BGA	1,00	1,00	1,00
B. Umlaufvermögen			
I. Vorräte			
1. unfertige Leistungen	0,00	0,00	0,00
2. Grundstücke	5.086.703,61	3.266.846,19	516.915,12
II. Forderungen			
1. aus Lieferungen und Leistungen	0,00	0,00	0,00
2. gegen Gesellschafter	0,00	0,00	0,00
3. gegen verbundene Unternehmen	0,00	0,00	0,00
4. gegen Unternehmen, mit denen ein Beteiligungsverhältnis besteht	0,00	0,00	0,00
5. Sonstige Vermögensgegenstände	27.398,79	26.995,82	24.429,27
III. Kassenbestand, Guthaben bei Kreditinstituten	254.631,49	75.666,66	1.590.361,93
Bilanzsumme	5.370.439,89	3.369.510,67	2.131.708,32
PASSIVA			
A. Eigenkapital			
I. Gezeichnetes Kapital	500.000,00	500.000,00	500.000,00
II. Kapitalrücklage	0,00	0,00	0,00
III. Gewinnrücklage	1.409.682,54	1.460.205,47	1.507.653,13
IV. Gewinnvortrag	0,00	0,00	0,00
V. Jahresüberschuss/ - fehlbetrag	98.701,83	-50.522,93	-47.447,66
B. Rückstellungen			
1. Steuerrückstellungen	0,00	0,00	0,00
2. Sonstige Rückstellungen	9.080,00	79.070,00	82.641,60
C. Verbindlichkeiten			
1. gegenüber Kreditinstituten	3.000.000,00	850.470,80	0,00
2. erhaltene Anzahlungen	12.182,99	7.364,05	7.364,05
3. aus Lieferungen und Leistungen	39.589,58	59.834,33	22.041,20
4. gegenüber Gesellschaftern	301.202,95	403.632,95	0,00
5. sonstige Verbindlichkeiten	0,00	59.456,00	59.456,00
Bilanzsumme	5.370.439,89	3.369.510,67	2.131.708,32

INTERKOMM, Interkommunales Gewerbegebiet Ostwestfalen-Lippe GmbH
Gewinn- und Verlustrechnung im Drei-Jahres-Vergleich

	2015 EUR	2014 EUR	2013 EUR
1. Umsatzerlöse	402.116,00	16.852,50	0,00
2. Verminderung des Bestands an unfertigen Leistungen und Grundstücken	1.819.857,42	2.749.931,07	231.542,12
3. Sonstige betriebliche Erträge	71.270,00	336,13	0,00
4. Materialaufwand für bezogene Leistungen	-2.090.076,69	-2.749.931,07	-231.542,12
5. Personalaufwand			
a) Löhne und Gehälter	-7.800,00	-4.800,00	-4.800,00
b) Soziale Abgaben und Aufwendungen für Altersversorgung und Unterstützung	-2.564,63	-1.503,20	-1.591,28
6. Abschreibungen	-507,90		
7. Sonstige betriebliche Aufwendungen	-71.206,45	-58.524,94	-46.500,07
8. Sonstige Zinsen und ähnliche Erträge	0,55	85,11	5.844,43
9. Zinsen und ähnliche Aufwendungen	-12.979,93	-2.272,44	-0,96
10. Ergebnis der gewöhnlichen Geschäftstätigkeit	108.108,37	-49.826,84	-47.047,88
11. Steuern vom Einkommen und vom Ertrag	0,00	0,00	0,00
12. Sonstige Steuern	-9.406,54	-696,09	-399,78
13. Jahresüberschuss / - fehlbetrag	98.701,83	-50.522,93	-47.447,66

4. Kommunale Verkehrsgesellschaft Lippe mbH (KVG)

Beteiligung:	unmittelbar, 7,8%
Gründung:	30.01.1996
Sitz:	Detmold
Ziel der Beteiligung/ öffentlicher Zweck:	Gegenstand des Unternehmens ist, eine angemessene Verkehrsbedienung im ÖPNV durch ein flächendeckendes, bedarfsgerechtes Verkehrssystem sicherzustellen und das Angebot weiterzuentwickeln. Darüber hinaus kann sich die Gesellschaft auch wirtschaftlich betätigen, insbesondere können Linienverkehr oder Sonderlinienverkehr beantragt, Genehmigungen gehalten oder Betriebsführungen übernommen werden.
Organe:	<p><u>Gesellschafterversammlung:</u> Peter Drees, Abteilungsleiter im Fachdienst Tiefbau Ratsmitglied Hans-Joachim Lücking Ratsmitglied Joachim Licht sowie Vertreter des Kreises Lippe, der Städte und Gemeinden des Kreisgebietes Lippe</p> <p><u>Aufsichtsrat:</u> Peter Drees, Abteilungsleiter im Fachdienst Tiefbau sowie Vertreter des Kreises Lippe, der Städte und Gemeinden des Kreisgebietes Lippe</p> <p><u>Geschäftsführung:</u> Achim Oberwörmeier</p>
Stammkapital:	51.129,19 €
Städt. Anteil:	3.988,08 €
Produkt Haushaltsplan:	016 100 100 200
Personal:	2015 21 Beschäftigte 2014 15 Beschäftigte 2013 21 Beschäftigte

Kommunale Verkehrsgesellschaft Lippe mbH
Bilanzen im Drei-Jahres-Vergleich:

	2015 EUR	2014 EUR	2013 EUR
AKTIVA			
A. Anlagevermögen			
I. Immaterielle Vermögensgegenstände			
1. Konzessionen, gewerbliche Schutzrechte und ähnliche Rechte und Werte sowie Lizenzen an solchen Rechten und Werten	84.952,00	99.689,00	68.401,00
2. geleistete Anzahlungen	0,00	0,00	54.700,88
II. Sachanlagen			
andere Anlagen, BGA	22.842,51	10.951,52	19.576,51
B. Umlaufvermögen			
I. Vorräte			
1. Fertige Erzeugnisse und Waren	35.818,08	35.237,07	38.683,40
2. geleistete Anzahlungen	0,00	0,00	0,00
II. Forderungen			
1. aus Lieferungen und Leistungen	29.423,90	43.970,61	58.219,89
2. gegen Gesellschafter	0,00	0,00	110.305,45
3. Sonstige Vermögensgegenstände	552.805,95	229.429,70	418.254,87
III. Kassenbestand, Guthaben bei Kreditinstituten	955.548,69	460.532,57	422.744,71
C. Rechnungsabgrenzungsposten	6.679,25	5.368,87	7.454,77
Bilanzsumme	1.688.070,38	885.179,34	1.198.341,48
PASSIVA			
A. Eigenkapital			
I. Gezeichnetes Kapital	51.129,19	51.129,19	51.129,19
II. Verlustvortrag	0,00	0,00	0,00
III. Gewinnvortrag	178.356,42	249.877,64	135.815,75
IV. Jahresüberschuss/-fehlbetrag	3.696,07	-71.521,22	114.061,89
B. Rückstellungen			
1. Steuerrückstellungen	0,00	0,00	15.101,00
2. Sonstige Rückstellungen	95.770,00	42.060,00	48.402,00
C. Verbindlichkeiten			
1. gegenüber Kreditinstituten	0,00	0,00	6,30
2. aus Lieferungen und Leistungen	160.411,27	59.247,19	59.395,28
3. gegenüber Gesellschaftern	0,00	100.000,00	100.000,00
4. sonstige Verbindlichkeiten	1.184.363,24	427.039,04	661.809,80
D. Rechnungsabgrenzungsposten	14.344,19	27.347,50	12.620,27
Bilanzsumme	1.688.070,38	885.179,34	1.198.341,48

Kommunale Verkehrsgesellschaft Lippe mbH
Gewinn- und Verlustrechnung im Drei-Jahres-Vergleich

	2015 EUR	2014 EUR	2013 EUR
1. Umsatzerlöse	831.616,42	645.840,76	872.382,82
2. Sonstige betriebliche Erträge	352.788,96	261.212,02	242.641,86
3. Materialaufwand	-78.739,52	-48.341,93	-28.575,37
4. Personalaufwand			
a) Löhne und Gehälter	-413.842,16	-382.929,70	-363.962,80
b) Soziale Abgaben und Aufwendungen für Altersversorgung und Unterstützung	-109.948,20	-109.538,24	-107.885,65
5. Abschreibungen auf immaterielle Vermögensgegenstände des Anlage- vermögens und Sachanlagen	-34.620,59	-32.858,85	-30.450,65
6. Sonstige betriebliche Aufwendungen	-540.218,54	-416.774,57	-414.944,50
7. Sonstige Zinsen und ähnliche Erträge	35,25	63,30	76,60
8. Zinsen und ähnliche Aufwendungen	-99,38	-938,22	-1.109,60
9. Ergebnis der gewöhnlichen Geschäftstätigkeit	6.972,24	-84.265,43	168.172,71
10. Steuern vom Einkommen und vom Ertrag	-2.622,48	12.321,41	-55.211,69
11. Sonstige Steuern	-653,69	422,80	1.100,87
12. Jahresüberschuss/-fehlbetrag	3.696,07	-71.521,22	114.061,89

5. Gesellschaft für Abfallentsorgung Lippe mbH (GAL)

Beteiligung:	unmittelbar, 7,8%
Gründung:	01.07.2004
Sitz:	Lemgo
Ziel der Beteiligung/ öffentlicher Zweck:	Erbringung sämtlicher im Rahmen der Abfallentsorgung anfallender und damit zusammenhängender Leistungen
Organe:	<p><u>Gesellschafterversammlung:</u> Ratsmitglied Dr. André Erpenbach sowie Vertreter des Kreises Lippe, der Gemeinden und Städte des Kreises Lippe sowie der Bietergemeinschaft GbR MVA Bielefeld-Herford GmbH/Tönsmeier Entsorgung GmbH & Co. KG</p> <p><u>Aufsichtsrat:</u> Friedel Heuwinkel, Vorsitzender (bis 12.11.2015) Dr. Axel Lehmann, Vorsitzender (ab 12.11.2015) sowie weitere 10 Vertreter</p> <p><u>Geschäftsführung:</u> Berthold Lockstedt, Blomberg Ulrich Schlottauer, Lemgo</p>
Stammkapital:	200.000,00 €
Städt. Anteil:	15.550,00 €
Produkt Haushaltsplan:	011 100 100 100, 016 100 100 200
Personal:	2015 11 Beschäftigte 2014 11 Beschäftigte 2013 11 Beschäftigte

Gesellschaft für Abfallentsorgung Lippe mbH
Bilanzen im Drei-Jahres-Vergleich:

	2015 EUR	2014 EUR	2013 EUR
AKTIVA			
A. Anlagevermögen			
I. Sachanlagen	717.296,00	816.267,00	920.296,00
II. Finanzanlagen	0,00	0,00	0,00
B. Umlaufvermögen			
I. Vorräte	323.396,35	304.530,36	268.556,13
II. Forderungen u. sonstige Vermögensgegenstände	1.504.014,18	1.212.747,27	2.060.687,60
III. Kassenbestand, Guthaben bei Kreditinstituten	769.445,38	528.875,46	205.070,63
C. Aktiver Unterschiedsbetrag aus der Vermögensverrechnung	0,00	8.202,92	0,00
Bilanzsumme	3.314.151,91	2.870.623,01	3.454.610,36
PASSIVA			
A. Eigenkapital			
I. Gezeichnetes Kapital	200.000,00	200.000,00	200.000,00
II. Gewinnrücklagen	1.008.615,16	831.300,67	1.148.741,12
III. Jahresüberschuss	163.683,01	177.314,49	182.559,56
B. Rückstellungen	330.001,07	267.992,93	245.793,99
C. Verbindlichkeiten	1.611.852,67	1.394.014,92	1.677.515,69
Bilanzsumme	3.314.151,91	2.870.623,01	3.454.610,36

Gesellschaft für Abfallentsorgung Lippe mbH
Gewinn- und Verlustrechnung im Drei-Jahres-Vergleich

	2015 EUR	2014 EUR	2013 EUR
1. Umsatzerlöse	14.543.268,14	15.055.791,87	15.193.679,72
2. Erhöhung oder Verminderung des Bestandes an fertigen und unfertigen Erzeugnissen	3.638,20	-1.298,35	4.038,35
3. Sonstige betriebliche Erträge	75.874,15	75.431,74	106.623,28
4. Materialaufwand			
a) für Roh-/Hilfs-/Betriebsstoffe und bezogene Waren	-540.956,87	-420.547,22	-462.915,31
b) für bezogene Leistungen	-10.335.893,97	-10.620.144,82	-10.933.127,08
5. Personalaufwand			
a) Löhne und Gehälter	-419.779,26	-639.674,60	-581.519,64
b) Soziale Abgaben und Aufwendungen für Altersversorgung und Unterstützung	-133.645,24	-145.374,27	-116.177,31
6. Abschreibungen auf immaterielle Vermögensgegenstände des Anlagevermögens und Sachanlagen	-117.930,64	-113.918,00	-80.199,00
7. Sonstige betriebliche Aufwendungen	-2.813.239,44	-2.935.084,81	-2.825.928,89
8. Sonstige Zinsen und ähnliche Erträge	3.960,59	9.483,20	11.322,46
9. Zinsen und ähnliche Aufwendungen	-7.139,25	-14.908,63	-18.145,42
10. Ergebnis der gewöhnlichen Geschäftstätigkeit	258.156,41	249.756,11	297.651,16
11. außerordentliche Aufwendungen	0,00	0,00	0,00
12. Steuern vom Einkommen und vom Ertrag	-94.473,40	-72.281,62	-114.611,60
13. Sonstige Steuern	0,00	-160,00	-480,00
14. Jahresüberschuss / - fehlbetrag	163.683,01	177.314,49	182.559,56

6. VitaSol Therme GmbH

Beteiligung:	unmittelbar, 5,0%
Gründung:	20.11.2007
Sitz:	Bad Salzuflen
Ziel der Beteiligung/ öffentlicher Zweck:	Betrieb der VitaSol-Therme und alle damit im Zusammenhang stehenden Geschäfte, sowie alle Tätigkeiten, die geeignet sind, den Gesellschaftszweck zu fördern
Organe:	<u>Gesellschafterversammlung:</u> Bürgermeister Dr. Wolfgang Honsdorf (bis 09.12.2015) Bürgermeister Roland Thomas (ab 09.12.2015) sowie Vertreter der Kannewischer Holding AG <u>Geschäftsführung:</u> Dr. Stefan Kannewischer
Stammkapital:	200.000,00 €
Städt. Anteil:	10.000,00 €
Produkt Haushaltsplan:	016 100 100 200
Personal:	2015 100 Beschäftigte 2014 99 Beschäftigte 2013 92 Beschäftigte 2012 98 Beschäftigte

VitaSol Therme GmbH
Bilanzen im Drei-Jahres-Vergleich:

	2015 EUR	2014 EUR	2013 EUR
AKTIVA			
A. Anlagevermögen			
I. Immaterielle Vermögensgegenstände Konzessionen, gewerbliche Schutzrechte und ähnliche Rechte und Werte	7.161,31	11.067,48	14.973,65
II. Sachanlagen			
1. Betriebs- und Geschäftsausstattung	427.933,56	272.850,19	299.289,15
2. geleistete Anzahlungen	27.171,93	0,00	0,00
B. Umlaufvermögen			
I. Vorräte	108.200,00	108.600,00	113.600,00
II. Forderungen			
1. aus Lieferungen und Leistungen	49.317,90	85.534,07	76.042,33
2. gegen verbundene Unternehmen	219.401,12	633.019,33	403.408,33
3. Sonstige Vermögensgegenstände	12.494,08	49.610,16	75.563,61
III. Kassenbestand, Guthaben bei Kreditinstituten	2.749.907,56	1.586.852,14	1.031.665,97
C. Nicht durch Eigenkapital gedeckter Fehlbetrag	0,00	166.626,09	811.682,40
Bilanzsumme	3.601.587,46	2.914.159,46	2.826.225,44
PASSIVA			
A. Eigenkapital			
I. Gezeichnetes Kapital	200.000,00	200.000,00	200.000,00
II. Kapitalrücklage	0,00	0,00	0,00
III. Jahresüberschuss	505.809,32	0,00	0,00
IV. Verlustvortrag, im Vorjahr soweit durch Eigenkapital gedeckt	-366.626,09	-200.000,00	-200.000,00
B. Rückstellungen			
1. Steuerrückstellungen	94.953,00	0,00	48.000,00
2. Sonstige Rückstellungen	371.700,00	294.000,00	363.200,00
C. Verbindlichkeiten			
1. erhaltene Anzahlungen	0,00	0,00	0,00
2. aus Lieferungen und Leistungen	260.182,60	221.606,09	221.938,19
3. gegenüber Gesellschaftern	0,00	0,00	0,00
4. gegenüber verbundenen Unternehmen	782.256,22	751.702,10	628.098,65
5. sonstige Verbindlichkeiten	13.614,41	55.878,97	9.151,03
D. Rechnungsabgrenzung	1.739.698,00	1.590.972,30	1.555.837,57
Bilanzsumme	3.601.587,46	2.914.159,46	2.826.225,44

VitaSol Therme GmbH
Gewinn- und Verlustrechnung im Drei-Jahres-Vergleich

	2015 EUR	2014 EUR	2013 EUR
1. Umsatzerlöse	6.407.055,02	6.169.244,35	5.293.298,13
2. Sonstige betriebliche Erträge	144.247,54	159.400,25	187.202,06
3. Materialaufwand			
a) für Roh-/Hilfs-/Betriebsstoffe und bezogene Waren	-322.659,92	-300.521,00	-254.956,19
b) für bezogene Leistungen	-1.686.425,97	-1.722.810,02	-1.614.571,84
4. Personalaufwand			
a) Löhne und Gehälter	-831.422,58	-743.284,07	-843.058,77
b) Soziale Abgaben und Aufwendungen für Altersversorgung und Unterstützung	-264.592,72	-242.891,67	-260.182,10
c) aus Dienstleistungsüberlassung	-1.335.309,89	-1.314.018,69	-1.149.842,92
5. Abschreibungen auf immaterielle Vermögensgegenstände des Anlagevermögens und Sachanlagen	-109.386,25	-100.284,13	-109.112,60
6. Sonstige betriebliche Aufwendungen	-1.297.131,30	-1.161.033,39	-1.083.327,83
7. Sonstige Zinsen und ähnliche Erträge	18.911,66	17.643,85	18.548,24
8. Zinsen und ähnliche Aufwendungen	-29.251,22	-32.781,60	-26.786,22
9. Aufwendungen aus Verlustübernahme	0,00	0,00	0,00
10. Ergebnis der gewöhnlichen Geschäftstätigkeit	694.034,37	728.663,88	157.209,96
11. Steuern vom Einkommen und vom Ertrag	-101.332,73	0,00	0,00
12. Sonstige Steuern	-86.892,32	-83.607,57	-117.318,36
13. Jahresüberschuss / - fehlbetrag	505.809,32	645.056,31	39.891,60

7. Netzwerk Lippe gemeinnützige Gesellschaft für Beschäftigungs- und Qualifizierungsförderung mbH

Beteiligung:	unmittelbar, 2,0%
Gründung:	20.06.1995
Sitz:	Detmold
Ziel der Beteiligung/ öffentlicher Zweck:	Beschäftigungsförderung durch dauerhafte Wiedereingliederung von Arbeitslosen, insbesondere von Langzeitarbeitslosen und arbeitslosen Sozialhilfeempfängern/innen sowie von Arbeitslosigkeit bedrohten Personen im Bereich des Arbeitsamtes Detmold. Diesem Personenkreis soll durch Beratung, arbeitsmarktbezogene Qualifizierung und Weiterbildung sowie Erwerb von Arbeitserfahrung in sozialversicherungspflichtigen und tariflich geregelten Arbeitsverhältnissen die Chance eröffnet werden, einen Arbeitsplatz im ersten Arbeitsmarkt zu finden bzw. zu behalten.
Organe:	<p><u>Gesellschafterversammlung:</u> Karin Plöger, Fachdienstleiterin Sozialverwaltung u. Gesundheit und Vertreter von Kreis Lippe, Lippischer Landeskirche, Landesverband Lippe, REGE mbH Bielefeld, IHK Detmold, Städte Lage, Blomberg, Detmold, Schieder-Schwalenberg, Gemeinden Dörentrup, Extertal und Leopoldshöhe</p> <p><u>Beirat:</u> Vertreter verschiedener Institutionen: Agentur für Arbeit, Berufskolleg, DGB Region OWL, Förderverein für Arbeitslosenprojekte e.V., Gleichstellungsstellen, Hochschule OWL, IHK Lippe zu Detmold, Jobcenter, Kommunen, Kreis Lippe, Kreishandwerkerschaft Lippe, Wohlfahrtsverbände im Kreis Lippe, Netzwerk Lippe gGmbH</p> <p><u>Geschäftsführung:</u> Thomas Jeckel</p>
Stammkapital:	25.680,00 €
Städt. Anteil:	520,00 €
Produkt Haushaltsplan:	016 100 100 200
Personal:	2015 637 Beschäftigte davon 553 aus Arbeitnehmerüberlassung 2014 555 Beschäftigte davon 478 aus Arbeitnehmerüberlassung 2013 585 Beschäftigte davon 515 aus Arbeitnehmerüberlassung

Netzwerk Lippe
gemeinnützige Gesellschaft für Beschäftigungs- u. Qualifizierungsförderung mbH
Bilanzen im Drei-Jahres-Vergleich:

	2015	2014	2013
	EUR	EUR	EUR
AKTIVA			
A. Anlagevermögen			
I. Immaterielle Vermögensgegenstände			
1. Konzessionen, gewerliche Schutzrechte und ähnliche Rechte und Werte sowie Lizenzen an solchen Rechten und Werten	16.754,00	41.019,00	41.760,00
2. geleistete Anzahlungen	0,00	0,00	0,00
II. Sachanlagen			
andere Anlagen, BGA	124.660,32	142.659,65	143.601,00
III. Finanzanlagen			
1. Genossenschaftsanteile	1.000,00	1.000,00	1.000,00
2. sonstige Finanzanlagen	10.787,04	0,00	0,00
B. Umlaufvermögen			
I. Forderungen			
1. aus Lieferungen und Leistungen	932.934,83	1.166.503,41	1.062.895,14
2. Sonstige Vermögensgegenstände	221.101,51	268.117,77	612.818,77
II. Kassenbestand, Guthaben bei Kreditinstituten	8.161.036,42	7.169.775,41	5.685.661,33
C. Rechnungsabgrenzungsposten	53.978,26	56.019,64	52.511,35
Bilanzsumme	9.522.252,38	8.845.094,88	7.600.247,59
PASSIVA			
A. Eigenkapital			
I. Gezeichnetes Kapital	25.680,00	25.680,00	25.680,00
II. Kapitalrücklage	695.878,77	695.878,77	695.878,77
III. Gewinnrücklagen			
1. Betriebsmittelrücklagen	5.468.868,64	4.876.390,16	4.262.932,57
2. freie Rücklagen	506.240,25	427.200,00	325.200,00
B. Rückstellungen			
1. Steuerrückstellungen	203.709,00	118.530,00	0,00
2. Zuschussverpflichtungen	279.602,58	302.542,00	334.809,13
3. Sonstige Rückstellungen	840.681,37	963.156,99	831.432,77
C. Verbindlichkeiten			
1. aus Lieferungen und Leistungen	28.816,48	29.648,14	17.499,22
2. sonstige Verbindlichkeiten	1.319.625,44	1.244.848,11	795.922,65
D. Rechnungsabgrenzungsposten	153.149,85	161.220,71	310.892,48
Bilanzsumme	9.522.252,38	8.845.094,88	7.600.247,59

Netzwerk Lippe
gemeinnützige Gesellschaft für Beschäftigungs- u. Qualifizierungsförderung mbH
Gewinn- und Verlustrechnung im Drei-Jahres-Vergleich

	2015 EUR	2014 EUR	2013 EUR
1. Umsatzerlöse	26.484.075,68	23.074.970,58	23.720.032,33
2. Sonstige betriebliche Erträge	47.573,79	64.154,09	74.071,85
3. Materialaufwand			
a) für Roh-/Hilfs-/Betriebsstoffe und bezogene Waren	0,00	0,00	0,00
b) für bezogene Leistungen	-1.956.831,81	-2.099.914,00	-2.297.130,07
4. Personalaufwand			
a) Löhne und Gehälter	-19.213.484,93	-16.244.411,85	-17.043.203,49
b) Soziale Abgaben und Aufwendungen für Altersversorgung und Unterstützung	-3.694.250,52	-3.119.080,12	-3.349.027,54
5. Abschreibungen auf immaterielle Vermögensgegenstände des Anlagevermögens und Sachanlagen	-71.687,53	-90.654,04	-57.775,38
6. Sonstige betriebliche Aufwendungen	-642.780,85	-669.248,51	-620.689,25
7. Sonstige Zinsen und ähnliche Erträge	6.906,83	15.325,85	17.997,27
8. Zinsen und ähnliche Aufwendungen	-611,26	-166,67	-460,43
9. Ergebnis der gewöhnlichen Geschäftstätigkeit	958.909,40	930.975,33	443.815,29
10. Steuern vom Einkommen und vom Ertrag	-287.220,67	-215.319,58	-136.959,18
11. Sonstige Steuern	-170,00	-198,16	-199,87
12. Jahresüberschuss / - fehlbetrag	671.518,73	715.457,59	306.656,24
13. Entnahmen aus der Rücklage	43.735,93	0,00	0,00
14. Einstellung in die Rücklage	-715.254,66	-715.457,59	-306.656,24
15. Bilanzgewinn	0,00	0,00	0,00

8. Wohnbau Lemgo e.G.

Beteiligung:	unmittelbar, 0,03%
Gründung:	16.09.1948
Sitz:	Lemgo
Ziel der Beteiligung/ öffentlicher Zweck:	Zweck der Genossenschaft ist vorrangig eine gute, sichere und sozial verantwortbare Wohnungsversorgung (gemeinnütziger Zweck) der Mitglieder der Genossenschaft im Gebiet des Kreises Lippe
Organe:	<u>Vertreterversammlung:</u> Vertreter der Wahlbezirke in Lippe <u>Aufsichtsrat:</u> Dr. Wolfgang Honsdorf, Bürgermeister a.D., stellv. Vorsitzender sowie 8 weitere Genossenschaftsmitglieder <u>Vorstand:</u> - Thorsten Kleinebeker hauptamtliches Vorstandsmitglied, Vorstandsvorsitzender - Bernd Dabrock nebenamtliches Vorstandsmitglied
Gesamtbetrag der Haftsumme:	555.840,00 €
Städt. Anteil an der Haftsumme:	160,00 €, 0,03%
Geschäftsguthaben:	3.744.122,21 €
Städt. Anteil an dem Geschäftsguthaben:	11.200,00 € (70 Genossenschaftsanteile à 160 €), 0,3%
Personal:	2015 25 Beschäftigte 2014 21 Beschäftigte 2013 25 Beschäftigte

Wohnbau Lemgo e.G.
Bilanzen im Drei-Jahres-Vergleich:

	2015 EUR	2014 EUR	2013 EUR
AKTIVA			
A. Anlagevermögen			
I. Immaterielle Vermögensgegenstände	97.056,00	106.574,00	122.270,00
II. Sachanlagen			
1. Grundstücke, grundstücksgleiche Rechte mit Wohnbauten	71.849.281,46	68.628.600,78	66.380.922,12
2. Grundstücke, grundstücksgleiche Rechte mit Geschäfts- und anderen Bauten	1.051.195,71	1.077.111,06	1.116.124,06
3. Grundstücke mit Erbbaurechten Dritter	187.814,06	187.814,06	208.336,29
4. Betriebs- und Geschäftsausstattung	393.521,00	266.688,00	281.811,00
5. Anlagen im Bau	1.021.733,66	2.765.227,49	2.116.352,16
6. Bauvorbereitungskosten	110.581,71	109.583,74	0,00
III. Finanzanlagen	160,00	160,00	160,00
B. Umlaufvermögen			
I. Zum Verkauf bestimmte Grundstücke, Vorräte			
1. Grundstücke, grundstücksgleiche Rechte ohne Bauten	322.207,91	326.207,91	551.186,33
2. Grundstücke, grundstücksgleiche Rechte mit unfertigen Bauten	0,00	0,00	469.850,46
3. Grundstücke, grundstücksgleiche Rechte mit fertigen Bauten	0,00	242.934,24	0,00
4. Unfertige Leistungen	3.122.419,16	2.916.115,81	3.170.982,39
5. andere Vorräte	84.887,86	133.796,95	134.935,68
II. Forderungen			
1. aus Vermietung	96.245,80	115.167,35	118.148,81
2. aus Verkauf von Grundstücken	31.968,46	20.920,36	0,00
3. aus Betreuungstätigkeit	20.297,50	0,00	0,00
4. aus anderen Lieferungen und Leistungen	83.679,00	142.332,87	72.724,78
5. sonstige Vermögensgegenstände	477.160,65	74.036,04	124.374,86
III. Flüssige Mittel, Bausparguthaben, Schecks, Kassenbestand, Postgiroguthaben, Guthaben bei Kreditinstituten	2.728.509,75	3.883.693,27	2.087.681,98
C. Rechnungsabgrenzungsposten			
1. Geldbeschaffungskosten	2.125,00	67.613,00	79.671,00
2. Andere Rechnungsabgrenzungsposten	1.011.626,66	1.021.128,66	1.041.845,41
Bilanzsumme	82.692.471,35	82.085.705,59	78.077.377,33

Wohnbau Lemgo e.G.
Bilanzen im Drei-Jahres-Vergleich:

	2015 EUR	2014 EUR	2013 EUR
PASSIVA			
A. Eigenkapital			
I. Geschäftsguthaben			
1. der mit Ablauf des Geschäftsjahres ausgeschiedenen Mitglieder	188.889,36	193.031,01	276.088,09
2. verbleibender Mitglieder	3.744.122,21	3.176.098,77	3.055.983,08
3. aus gekündigten Geschäftsanteilen	320,00	1.280,00	480,00
II. Ergebnismrücklagen			
1. Gesetzliche Rücklage	3.780.995,11	3.550.995,11	3.400.995,11
2. Bauerneuerungsrücklage	11.802.241,16	10.902.241,16	10.352.241,16
3. Andere Ergebnismrücklagen	16.998.126,40	15.973.463,58	15.369.196,44
III. Bilanzgewinn	128.535,59	124.572,91	114.182,04
B. Rückstellungen			
1. Steuerrückstellungen	0,00	0,00	1.500,54
2. Sonstige Rückstellungen	400.455,74	602.910,75	554.142,21
C. Verbindlichkeiten			
1. gegenüber Kreditinstituten	41.515.771,16	42.643.451,14	40.022.214,68
2. gegenüber anderen Kreditgebern	100.236,29	226.057,72	229.659,59
3. Erhaltene Anzahlungen	3.261.145,41	3.179.838,27	3.215.835,06
4. Verbindlichkeiten aus Vermietung	68.658,66	61.910,41	50.134,74
5. aus Betreuungstätigkeiten	0,00	0,00	0,00
6. aus Lieferungen und Leistungen	434.824,86	1.229.190,89	1.279.818,93
7. sonstige Verbindlichkeiten	218.366,05	166.227,11	93.798,94
D. Rechnungsabgrenzungsposten	49.783,35	54.436,76	61.106,72
Bilanzsumme	82.692.471,35	82.085.705,59	78.077.377,33

Wohnbau Lemgo e.G.
Gewinn- und Verlustrechnung im Drei-Jahres-Vergleich

	2015 EUR	2014 EUR	2013 EUR
1. Umsatzerlöse	11.869.543,91	12.177.643,55	11.848.618,24
2. Veränderungen des Bestandes an zum Verkauf bestimmten Grundstücken mit fertigen und unfertigen Bauten sowie unfertigen Leistungen	-36.630,89	-481.782,80	545.590,42
3. Andere aktivierte Eigenleistungen	311.105,00	332.910,00	181.840,00
4. Sonstige betriebliche Erträge	2.012.066,57	947.130,36	917.529,39
5. Aufwendungen für bezogene Leistungen			
a) Aufwendungen für Hausbewirtschaftung	-5.279.954,18	-4.743.274,40	-5.006.401,25
b) Aufwendungen für Verkaufsgrundstücke	-9.116,30	-244.206,90	-662.459,37
6. Rohergebnis	8.867.014,11	7.988.419,81	7.824.717,43
7. Personalaufwand			
a) Löhne und Gehälter	-1.336.331,34	-1.304.973,00	-1.258.299,07
b) Soziale Abgaben und Aufwendungen für Altersversorgung und Unterstützung	-356.701,34	-456.067,46	-436.901,06
8. Abschreibungen auf immaterielle Vermögensgegenstände des Anlagevermögens und Sachanlagen	-2.906.717,23	-2.754.977,72	-2.737.987,14
9. Sonstige betriebliche Aufwendungen	-564.732,07	-565.853,82	-704.573,11
10. Erträge aus Ausleihungen des Finanzanlagevermögens	10,40	10,40	10,40
11. Sonstige Zinsen und ähnliche Erträge	26.784,87	12.182,23	15.241,59
12. Zinsen und ähnliche Aufwendungen	-1.098.775,97	-1.169.750,43	-1.167.069,87
13. Ergebnis der gewöhnlichen Geschäftstätigkeit	2.630.551,43	1.748.990,01	1.535.139,17
14. Sonstige Steuern	-352.015,84	-324.417,10	-335.957,13
15. Jahresüberschuss	2.278.535,59	1.424.572,91	1.199.182,04
16. Einstellung aus dem Jahresüberschuss in Ergebnismrücklagen	-2.150.000,00	-1.300.000,00	-1.085.000,00
17. Bilanzgewinn	128.535,59	124.572,91	114.182,04

D. Zweckverbände - Mitgliedschaften

1. Lippe Tourismus und Marketing AG (LTM)

Gründung: 12.02.2003

**Gesellschaftszweck /
Öffentlicher Zweck:** Schaffung eines einheitlichen Marketings für Wirtschaft, Tourismus, Bildung und Kultur in der Region Lippe

Organe: Hauptversammlung:
Aktionäre aus Wirtschaft (26%: DEHOGA e.V., IHK, 20 Unternehmen (Marketingverein Lippische Wirtschaft e.V.)) und öffentlicher Hand (74%: Kreis Lippe, Landesverband Lippe, Städte und Gemeinden des Kreises Lippe)

Aufsichtsrat:
Vertreter aus Wirtschaft und öffentlicher Hand

Vorstand:
Jürgen Grimm
Günter Weigel

Grundkapital: 112.692,00 €

Städt. Anteil: 515,00 € in Aktien

Nachrichtlich:
Die Beteiligung der Stadt an der LTM AG wurde zum 31.12.2010 gekündigt.
Der Aktienanteil in Höhe von 515 € bleibt weiterhin bestehen.

Zum 01.01.2016 wurde die Lippe Tourismus Marketing AG in eine GmbH umgewandelt.

2. Sparkassenzweckverband des Kreises Lippe und der Städte Bad Salzuflen und Lemgo

Mitgliedschaft:	unmittelbar, 33,3%
Gründung:	01.08.1977 Sparkassenzweckverband des Kreises Lippe und der Stadt Lemgo 31.08.2002 Beitritt der Stadt Bad Salzuflen
Sitz:	Lemgo
Sparkassenzweck:	§ 2 Sparkassengesetz NRW: (1) Die Sparkassen haben die Aufgabe, der geld- und kreditwirtschaftlichen Versorgung der Bevölkerung und der Wirtschaft insbesondere des Geschäftsgebietes und ihres Gewährträgers zu dienen. (2) Die Sparkassen stärken den Wettbewerb im Kreditgewerbe. Sie fördern die finanzielle Eigenvorsorge und Selbstverantwortung vornehmlich bei der Jugend, aber auch in allen sonstigen Altersgruppen und Strukturen der Bevölkerung. Sie versorgen im Kreditgeschäft vorwiegend den Mittelstand sowie die wirtschaftlich schwächeren Bevölkerungskreise. Die Sparkassen tragen zur Finanzierung der Schuldnerberatung in Verbraucher- oder Schuldnerberatungsstellen bei. (3) Die Sparkassen führen ihre Geschäfte nach kaufmännischen Grundsätzen unter Beachtung ihres öffentlichen Auftrags. Gewinnerzielung ist nicht Hauptzweck des Geschäftsbetriebes.
Verbandszweck:	Förderung des Sparkassenwesens im Gebiet seiner Mitglieder.
Organe:	<u>Verbandsversammlung</u> Ratsmitglied Elfriede Stüwe-Kobusch Ratsmitglied Detlef Stuke Ratsmitglied Detlef Bröker Ratsmitglied Elke Loebnau Ratsmitglied Angelika Juring Bürgermeister Dr. Wolfgang Honsdorf (bis 21.10.2015) Bürgermeister Roland Thomas (ab 21.10.2015) und jeweils 6 Vertreter des Kreises Lippe und der Stadt Lemgo Landrat Friedel Heuwinkel (bis 27.09.2015), beratend Landrat Dr. Axel Lehmann (ab 27.09.2015), beratend <u>Verbandsvorsteher</u> Dr. Reiner Austermann, Bürgermeister der Stadt Lemgo
Personal:	Der Zweckverband beschäftigt kein eigenes Personal
Produkt Haushaltsplan:	016 100 100 400

Gemäß § 12 Satzung des Sparkassenzweckverbandes des Kreises Lippe und der Städte Lemgo und Bad Salzuflen werden Überschüsse, die zur Ausschüttung gelangen können, zu je 1/3 auf die Verbandsmitglieder verteilt.

3. Zweckverband Kommunales Rechenzentrum Minden-Ravensberg / Lippe

Gründungsdatum:	01.01.1972
Sitz:	Lemgo
Verbandszweck:	<p>Der Zweckverband hat das Ziel, den Verbandsmitgliedern die im Rahmen der technikunterstützten Informationsverarbeitung geforderten Dienstleistungen zu erbringen, insbesondere</p> <ul style="list-style-type: none">• Information und Beratung der Verbandsmitglieder in allen Angelegenheiten der technikunterstützten Informationsverarbeitung,• Beschaffung, Erstellung, Pflege und Weiterentwicklung von DV-Verfahren auf der Grundlage der Anforderung der Verbandsmitglieder,• Beratung der Verbandsmitglieder bei der Einführung von Verfahren und Schulung des Personals,• Planung, Beschaffung und Unterstützung bei der Installation der für die Informationsverarbeitung bei den Mitgliedern erforderlichen Technik, soweit Mitglieder dies nicht im Benehmen mit dem Zweckverband in eigener Zuständigkeit durchführen,• Einrichtung und Durchführung eines Rechenzentrumsbetriebes,• Betrieb eines Kommunikationsnetzes für das Verbandsgebiet,• Beratung und Unterstützung der Verbandsmitglieder in Angelegenheiten des Datenschutzes und der IT-Sicherheit.
Verbandsmitglieder:	Die Mitglieder des Zweckverbandes sind die Kreise Lippe, Herford und Minden - Lübbecke und die kreisangehörigen Gemeinden
Organe:	<p><u>Verbandsversammlung:</u> Wolfgang Sander, Fachdienstleiter Zentrale Verwaltung, Stadt Bad Salzuflen sowie ein Vertreter je Verbandsmitglied</p> <p><u>Verwaltungsrat:</u> neun von der Verbandsversammlung aus deren Mitte benannten Mitgliedern sowie dem Vorsitzenden der Verbandsversammlung, dem Verbandsvorsteher und dessen Stellvertreter</p> <p><u>Beirat (beratende Funktion):</u> Ratsmitglied Frank Sommerfeld sowie ein Vertreter je Verbandsmitglied</p> <p><u>Verbandsvorsteher:</u> Christian Manz, Landrat des Kreises Herford (bis 25.11.2015) Dieter Blume, Bürgermeister Stadt Petershagen (ab 25.11.2015)</p> <p><u>Geschäftsführer:</u> Reinhold Harnisch</p>

E. Vereine – Mitgliedsbeiträge/größere Zuschüsse 2015

Mitgliedsbeiträge

Konten 5441200, 5441210

98,00 €	ABA Fachverband Offene Arbeit mit Kindern und Jugendlichen e.V., FD 51
55,00 €	Arbeitsgemeinschaft deutscher Sportämter, FD 40
25,00 €	Bibliotheksverein OWL e.V, Bücherei
209,00 €	Bund deutscher Schiedsmänner und Schiedsfrauen e.V., FD 32
392,83 €	Klima-Bündnis e.V./CLIMATE ALLIANCE, FD 61
500,00 €	Deutsche Gesellschaft für Badewesen e.V., FD 40
1.208,00 €	Deutsche Vereinigung für Wasserwirtschaft, Abwasser u. Abfall e.V., FD 66 (Mitgliedsbeitrag und Kanal-Nachbarschaftsbeiträge)
70,00 €	Deutsche Vereinigung für Jugendgerichte u. Jugendgerichtshilfen e.V., FD 51
313,80 €	Deutscher Verein für öffentliche und private Fürsorge e.V., FD 51
1.461,00 €	Deutsches Institut für Jugendhilfe und Familie e.V., FD 51
125,00 €	Deutsches Jugendherbergswerk Hauptverband e.V., FD 51
153,39 €	Deutsches Kinderhilfswerk e.V., FD 51
43,00 €	Europa-Union Deutschland - Landesverband NRW e.V., FD 10
18,00 €	Fachverband der Kämmerer in NRW e.V., FD 20
50,00 €	Fachverband der Kommunalkassenverwalter e.V., FD 20
240,00 €	Fachverband der Landesbeamten Westfalen-Lippe e.V., FD 50
130,00 €	forum vergabe e.V., FD 65
50,00 €	Gesellschaft für Christlich-Jüdische Zusammenarbeit e.V., FD 10
45,00 €	Grabbe-Gesellschaft e.V., FD 10
540,00 €	Interessengemeinschaft der Städte mit Theatergastspielen e.V., Kulturbüro
2.475,00 €	Kommunaler Arbeitgeberverband Nordrhein-Westfalen e.V., FD 10
2.660,33 €	Landesverband der Volkshochschulen e.V., VHS
766,94 €	Lippischer Heimatbund e.V., FD 10
7.066,40 €	Lippischer Feuerwehrverband e.V., FD 37
114,05 €	PEFC Deutschland e.V., FD 82
19.975,00 €	Städte- und Gemeindebund Nordrhein-Westfalen e.V., FD 10
131,77 €	Verband der Bibliotheken des Landes NW e.V., Bücherei
709,80 €	Verband deutscher Musikschulen e.V., Musikschule
15,00 €	VERPA e.V., FD 14
360,00 €	vhw - Bundesverband für Wohneigentum und Stadtentwicklung e.V., FD 10
157,56 €	Waldbesitzerverband e.V., FD 82

Größere Zuschüsse

Konten 5318xxx

23.000,00 €	AWO Kreisverband Lippe e.V.
70.000,00 €	Nordwestdeutsche Philharmonie e.V.
101.610,37 €	Umweltzentrum Heerser Mühle e.V.
40.000,00 €	Arbeit – Wohnen – Bildung e.V.

Betriebskostenzuschüsse, Zuschüsse für andere erbrachte Leistungen oder Aufwandsentschädigungen werden hier nicht dargestellt.